

(添付様式2)

領収書等添付様式【共通】

(2020年4月分)

(会派名 日本共産党)

(議員名 入江 次郎)

整理 番号	使 途 項 目									
	調査研究費・研修費・会議費・広報広聴費・要請陳情等活動費・資料作成費・資料購入費・事務所費・事務費・人件費									
1	<p>ご利用ありがとうございます。</p>  <p>料金所では一旦停車してください。</p> <p>領 収 書</p> <p>料金所 播磨新宮</p> <p>TEL 0791-58-0602</p> <p>4月1日から近畿道・阪和道・西名阪道等では、出口でETC対距離料金を案内します。詳しくはWEBサイトをご覧ください。</p> <p>20年 4月 2日 9時54分</p> <p>車種 普通</p> <p>通行料金 ￥850-</p> <p>(現金)</p> <p>—入口料金所— 山陽姫路西</p> <p>通行料金は消費税10%対象です</p> <p>西日本高速道路株式会社</p> <p>大阪府大阪市北区堂島1-6-20</p> <p>取扱番号201-00180919-00</p>	<table border="1"> <tr> <td>共通案分率</td> <td>50%</td> </tr> <tr> <td></td> <td>25%</td> </tr> <tr> <td>それ以外の案分</td> <td>100%</td> </tr> <tr> <td>案分の説明</td> <td>すべて政務活動にかかるものである</td> </tr> </table> <p style="writing-mode: vertical-rl; text-orientation: upright;">案分率</p>	共通案分率	50%		25%	それ以外の案分	100%	案分の説明	すべて政務活動にかかるものである
		共通案分率	50%							
	25%									
それ以外の案分	100%									
案分の説明	すべて政務活動にかかるものである									
		<p>領収書のあて先は、 「兵庫県議会議員 入江次郎」 である。</p>								

(添付様式2)

領収書等添付様式【共通】

(2020年4月分)

(会派名 日本共産党)

(議員名 入江 次郎)

整理 番号	使 途 項 目									
2	調査研究費・研修費・会議費・広報広聴費・要請陳情等活動費・資料作成費・資料購入費・事務所費・事務費・人件費									
<p>ご利用ありがとうございます。</p>  <p>料金所では一旦停車してください。</p> <h3>領 収 書</h3> <p>料金所 山陽姫路西 TEL 079-269-0356 4月1日から近畿道・阪和道・西名阪道等では、出口でETC対距離料金を案内します。 詳しくはWEBサイトをご覧ください。</p> <p>20年 4月 2日 14時31分</p> <p>車種 普通</p> <p>通行料金 ¥850-</p> <p>(現金) -</p> <p>-入口料金所- 播磨新宮 通行料金は消費税率10%対象です 西日本高速道路株式会社 大阪府大阪市北区堂島1-6-20 取扱番号204-01161316-00</p>		<table border="1"><tr><td>共通案分率</td><td>50%</td></tr><tr><td></td><td>25%</td></tr><tr><td>それ以外の案分</td><td>100%</td></tr><tr><td>案分の説明</td><td>すべて政務活動にかかるものである</td></tr></table> <p>案分率</p>	共通案分率	50%		25%	それ以外の案分	100%	案分の説明	すべて政務活動にかかるものである
		共通案分率	50%							
	25%									
それ以外の案分	100%									
案分の説明	すべて政務活動にかかるものである									
<p>領収書のあて先は、 「兵庫県議会議員 入江次郎」 である。</p>										

活動報告書

議員名	入江 次郎
-----	-------

活動名	西播磨県民局へ聞き取り及び要望			
活動概要	<p>日時 4月2日 10時～13時</p> <p>場所 西播磨県民局</p> <p>内容 赤穂市西有年に計画されている産業廃棄物施設設置計画について聞き取り及び要望</p> <p>出席者 西播磨県民局長、環境参事ほか職員複数。赤穂の環境を守る会会員多数、川本赤穂市議</p> <p style="text-align: center; margin-top: 20px;">★案分率 すべて政務活動にかかるものである</p>			
経費	項目	政活費充当金額	領収書NO	内容
	交通費	850	4-1	播磨新宮
	交通費	850	4-2	山陽姫路西
	合計	1,700		
備考	* 添付書類:			

(添付様式2)

領収書等添付様式【共通】

(2020年4月分)

(会派名 日本共産党)

(議員名 入江 次郎)

整理 番号	使 途 項 目				
3	<p data-bbox="244 342 1425 376">調査研究費・研修費・会議費・広報広聴費・要請陳情等活動費・資料作成費・資料購入費・事務所費・事務費・人件費</p> <table border="1" data-bbox="1141 376 1425 465"><tr><td>共通案分率</td><td>50%</td></tr><tr><td></td><td>25%</td></tr></table> <p data-bbox="1141 465 1425 499">それ以外の案分 100%</p> <p data-bbox="1141 499 1425 544">案分の説明</p> <p data-bbox="1189 544 1425 611">すべて政務活動にかか るものである</p> <p data-bbox="1098 645 1136 745">案分率</p> <p data-bbox="603 902 837 929">ご利用ありがとうございます。</p>  <p data-bbox="582 1010 849 1037">料金所では一旦停車してください。</p> <p data-bbox="598 1086 837 1120">領 収 書</p> <p data-bbox="560 1144 758 1171">料金所 三木東</p> <p data-bbox="550 1182 896 1279">TEL 0794-85-0015 4月1日から近畿道・阪和道・西名阪道等 は、出口でETC対距離料金を案内します。 詳しくはWEBサイトをご覧ください。</p> <p data-bbox="547 1301 896 1335">20年 4月 6日 8時24分</p> <p data-bbox="659 1352 783 1384">車種 普通</p> <p data-bbox="579 1400 896 1469">通行料金 ¥1,180- (現金)</p> <p data-bbox="547 1476 873 1628">-入口料金所- 花田本線 通行料金は消費税10%対象です 西日本高速道路株式会社 大阪府大阪市北区堂島1-6-20 取扱番号201-00380746-00</p> <p data-bbox="914 1823 1353 1964">領収書のあて先は、 「兵庫県議会議員 入江次郎」 である。</p>	共通案分率	50%		25%
共通案分率	50%				
	25%				

(添付様式2)

領収書等添付様式【共通】

(2020年4月分)

(会派名 日本共産党)

(議員名 入江 次郎)

整理 番号	使 途 項 目									
	調査研究費・研修費・会議費・広報広聴費・要請陳情等活動費・資料作成費・資料購入費・事務所費・事務費・人件費									
4	<p>ご利用ありがとうございます。</p>  <p>料金所では一旦停車してください。</p> <p>領 収 書</p> <p>料金所 明石西 TEL 078-942-4441 平成31年4月1日0時から第二神明道路は 対距離料金・5車種区分になりました。 詳しくはWEBサイトをご覧ください。</p> <p>20年 4月 6日 17時15分 車種 普通</p> <p>通行料金 ¥390- (現金)</p> <p>通行料金は消費税率10%対象です 西日本高速道路株式会社 大阪府大阪市北区堂島1-6-20 取扱番号 2642-12-00</p>	<table border="1"> <tr> <td>共通案分率</td> <td>50%</td> </tr> <tr> <td></td> <td>25%</td> </tr> <tr> <td>それ以外の案分</td> <td>100%</td> </tr> <tr> <td>案分の説明</td> <td>すべて政務活動にかか るものである</td> </tr> </table> <p style="writing-mode: vertical-rl;">案分率</p>	共通案分率	50%		25%	それ以外の案分	100%	案分の説明	すべて政務活動にかか るものである
		共通案分率	50%							
	25%									
それ以外の案分	100%									
案分の説明	すべて政務活動にかか るものである									
		<p>領収書のあて先は、 「兵庫県議会議員 入江次郎」 です。</p>								

領収書等添付様式【共通】

(2020年4月分)

(会派名 日本共産党)

(議員名 入江 次郎)



整理 番号	使 途 項 目	
	調査研究費・研修費・会議費・広報広聴費・要請陳情等活動費・資料作成費・資料購入費・事務所費・事務費・人件費	
5	<p>オイル交換!! 車検受け付け中! タイヤ、バッテリー交換受付中!!</p>  <p>領収書 印 紙</p> <p>338334</p> <p>セルフ市川インター TEL 079-285-4202 ツボサカエナジー株式会社 姫路市北条永良町1 TEL 0792-85-4202</p> <p>売上 2020年4月6日 17:39 上 様 手 現金フリー 00-338334-90001-0001-9</p> <p>出光ゼアス P-7(内) 8.00L @125.0 1000円 01200.00</p> <p>合計 1,000円 (内、消費税等(10.00%) 91円) 預り金 1,000円 釣銭 0円</p> <p>伝No: 10275 担当:8800</p> <p>※ 本書保管上のお願 財布・手帳等にはさんで保管願 場合は、印刷面を内側に折り保管を 願いたします。</p>	<p>共通案分率 50%</p> <p>25%</p> <p>それ以外の案分 100%</p> <p>案分の説明 すべて政務活動に かかるものである</p> <p>案分率</p>
		<p>領収書のあて先は、 「兵庫県議会議員 入江次郎」 である。</p>

領収書等添付様式【共通】

(2020年4月分)

(会派名 日本共産党)

(議員名 入江 次郎)

整理 番号	使 途 項 目	
	調査研究費・研修費・会議費・広報広聴費・要請陳情等活動費・資料作成費・資料購入費・事務所費・事務費・人件費	
6	<p>ご利用ありがとうございます。</p>  <p>料金所では一旦停車してください。</p> <p>領 収 書</p> <p>料金所 明石西 TEL 078-942-4441 平成31年4月1日0時から第二神明道路は 対距離料金・5車種区分になりました。 詳しくはWEBサイトをご覧ください。</p> <p>20年 4月 8日 8時39分</p> <p>車種 普通</p> <p>通行料金 ¥390- (現金)</p> <p>通行料金は消費税率10%対象です 西日本高速道路株式会社 大阪府大阪市北区堂島1-6-20 取扱番号4903-03-00</p> <hr/> <p>通行証</p> <p>最終出口まで必ずお持ち下さい</p> <p>◆連続利用される場合◆</p> <ul style="list-style-type: none"> ●高速道路等を流出することなく、下記料金所をご利用する場合は「一般」と表示のある車線で本証をご提示下さい。 <p>下記料金所におけるご利用の有効通過時間 須磨 名谷 高丸 学園南 垂水 20年 4月 8日 14時39分</p> <ul style="list-style-type: none"> ●高速道路等を一旦流出、又は有効通過時間を超えた場合、この通行証は無効です。 ●通行証はお渡しした車両に限り有効です。譲渡、交換はできません。不正に料金を免れた場合、免れた額と割増金をいただきます。 ●紛失にご注意下さい。紛失しますと上記料金所で区間最大料金をいただきます。 	<p>共通案分率 50%</p> <p>25%</p> <p>それ以外の案分 100%</p> <p>案分の説明 すべて政務活動にかかるものである</p> <p>案分率</p>
		<p>領収書のあて先は、 「兵庫県議会議員 入江次郎」 である。</p> 

領収書等添付様式【共通】

(2020年4月分)
(会派名 日本共産党)
(議員名 入江 次郎)

整理 番号	使 途 項 目									
	調査研究費・研修費・会議費・広報広聴費・要請陳情等活動費・資料作成費・資料購入費・事務所費・事務費・人件費									
7	<p>ご利用ありがとうございます。</p>  <p>料金所では一旦停車してください。</p> <p>領 収 書</p> <p>料金所 須 磨</p> <p>TEL 078-732-6976</p> <p>平成31年4月1日0時から第二神明道路は 対距離料金・5車種区分になりました。 詳しくはWEBサイトをご覧ください。</p> <p>20年 4月 8日 9時23分</p> <p>車種 普通</p> <p>通行料金 ￥90-</p> <p>(現金)</p> <p>通行料金は消費税10%対象です 西日本高速道路株式会社 大阪府大阪市北区堂島1-6-20</p> <p>取扱番号2418-17-00</p>	<table border="1"> <tr> <td>共通案分率</td> <td>50%</td> </tr> <tr> <td></td> <td>25%</td> </tr> <tr> <td>それ以外の案分</td> <td>100%</td> </tr> <tr> <td>案分の説明</td> <td>すべて政務活動にかか るものである</td> </tr> </table> <p>案分率</p>	共通案分率	50%		25%	それ以外の案分	100%	案分の説明	すべて政務活動にかか るものである
		共通案分率	50%							
	25%									
それ以外の案分	100%									
案分の説明	すべて政務活動にかか るものである									
		<p>領収書のあて先は、 「兵庫県議会議員 入江次郎」 である。</p>								

(添付様式2)

領収書等添付様式【共通】

(2020年4月分)

(会派名 日本共産党)

(議員名 入江 次郎)

整理 番号	使 途 項 目							
8	調査研究費・研修費・会議費・広報広聴費・要請陳情等活動費・資料作成費・資料購入費・事務所費・事務費・人件費	<table border="1"><tr><td data-bbox="1134 376 1302 463">共通案分率</td><td data-bbox="1302 376 1428 463">50% 25%</td></tr><tr><td data-bbox="1134 463 1302 506">それ以外の案分</td><td data-bbox="1302 463 1428 506">100%</td></tr><tr><td colspan="2" data-bbox="1134 506 1428 1010">案分の説明 すべて政務活動にかか るものである</td></tr></table> <p data-bbox="1088 645 1134 732">案分率</p>	共通案分率	50% 25%	それ以外の案分	100%	案分の説明 すべて政務活動にかか るものである	
共通案分率	50% 25%							
それ以外の案分	100%							
案分の説明 すべて政務活動にかか るものである								
<p data-bbox="448 1061 786 1095">ご利用ありがとうございます。</p> <p data-bbox="502 1099 722 1158"> 阪神高速</p> <p data-bbox="483 1162 764 1196">新神戸箕谷出口 料金所</p> <p data-bbox="448 1200 764 1254">お問い合わせ 阪神高速お客さまセンター (06) 6576-1484</p> <p data-bbox="438 1256 754 1308">ETC走行の場合、乗り継ぎご利用等で 料金額が0円表示となる場合があります</p> <p data-bbox="539 1328 687 1361">領収書</p> <p data-bbox="438 1370 793 1406">20年04月08日18時27分</p> <p data-bbox="542 1406 675 1438">車種 普通</p> <p data-bbox="438 1438 790 1469">通行料金 現金 ￥550</p> <p data-bbox="438 1503 617 1529">阪神高速道路株式会社</p> <p data-bbox="438 1550 718 1576">発行番号 4019-03-0137</p> <p data-bbox="912 1852 1362 1989">領収書のあて先は、 「兵庫県議会議員 入江次郎」 である。</p>								

(添付様式2)

領収書等添付様式【共通】

(2020年4月分)

(会派名 日本共産党)

(議員名 入江 次郎)

整理 番号	使 途 項 目								
9	調査研究費・研修費・会議費・広報広聴費・要請陳情等活動費・資料作成費・資料購入費・事務所費・事務費・人件費								
	ご利用ありがとうございます。 兵庫県道路公社 料金所では一旦停車してください。 領 収 書 料金所 花田本線 TEL 0792-53-8670 20年 4月 8日19時31分 車種 普通 通行料金 ¥1,180- (現金) -入口料金所- 三木東 通行料金は消費税10%対象です 取扱番号220-00341848-00	<table border="1"><tr><td>共通案分率</td><td>50%</td></tr><tr><td></td><td>25%</td></tr><tr><td>それ以外の案分</td><td>100%</td></tr><tr><td>案分の説明</td><td>すべて政務活動にかか るものである</td></tr></table> 案分率	共通案分率	50%		25%	それ以外の案分	100%	案分の説明
共通案分率		50%							
	25%								
それ以外の案分	100%								
案分の説明	すべて政務活動にかか るものである								
	領収書のあて先は、 「兵庫県議会議員 入江次郎」 である。								

領収書等添付様式【共通】

(2020年4月分)

(会派名 日本共産党)

(議員名 入江 次郎)



整理 番号	使 途 項 目	
	調査研究費・研修費・会議費・広報広聴費・要請陳情等活動費・資料作成費・資料購入費・事務所費・事務費・人件費	
10	<p>オイル交換!!車検受け付け中! タイヤ、バッテリー交換受付中!!</p>  <p>領収書 印紙</p> <p>338334</p> <p>セルフ市川インター TEL 079-285-4202 ツボサカエナジー株式会社 姫路市北条永良町1 TEL 0792-85-4202</p> <p>売上 2020年4月8日 19:44 上 株手 現金フリー 00-338334-90001-0001-9</p> <p>出光ゼアス P-1(内) 8.00L @125.0 1000円 01200.00</p> <p>合計 1,000円 (内、消費税等(10.00%) 91円) 預り金 1,000円 釣銭 0円</p> <p>伝No: 10272 担当:8800</p> <p>※ 本書保管上のお願ひ 財布・手帳等にはさんで保管戴く場 合は、印刷面を内側に折り保管をお 願ひいたします。</p>	<p>共通案分率 50%</p> <p>25%</p> <p>それ以外の案分 100%</p> <p>案分の説明 すべて政務活動に かかるものである</p> <p>案分率</p>
		<p>領収書のあて先は、 「兵庫県議会議員 入江次郎」 である。</p>

領収書等添付様式【共通】

(2020年4月分)

(会派名 日本共産党)

(議員名 入江 次郎)

整理 番号	使 途 項 目							
11	調査研究費・研修費・会議費・広報広聴費・要請陳情等活動費・資料作成費・資料購入費・事務所費・事務費・人件費							
	<p style="text-align: center;">ご利用ありがとうございます。</p> <p style="text-align: center;"> NEXCO 西日本</p> <p style="text-align: center;">料金所では一旦停車してください。</p> <p style="text-align: center;">領 収 書</p> <p>料金所 明石西 TEL 078-942-4441 平成31年4月1日0時から第二神明道路は 対距離料金・5車種区分になりました。 詳しくはWEBサイトをご覧ください。</p> <p>20年 4月14日 9時37分 車種 軽二</p> <p>通行料金 ￥310- (現金)</p> <p>通行料金は消費税率10%対象です 西日本高速道路株式会社 大阪府大阪市北区堂島1-6-20 取扱番号4903-03-00</p> <p style="text-align: center;">通行証</p> <p>最終出口まで必ずお持ち下さい</p> <p style="text-align: center;">◆連続利用される場合◆</p> <ul style="list-style-type: none"> ●高速道路等を流出することなく、下記料金所をご利用する場合は「一般」と表示のある車線で本証をご提示下さい。 <p>下記料金所におけるご利用の有効通過時間 須磨 名谷 高丸 半園南 垂水 20年 4月14日15時37分</p> <ul style="list-style-type: none"> ●高速道路等を一旦流出、又は有効通過時間を越えた場合、この通行証は無効です。 ●通行証はお渡しした車両に限り有効です。譲渡、交換はできません。不正に料金を免れた場合、免れた額と罰増金をいただきます。 ●紛失にご注意下さい。紛失しますと上記料金所で区間最大料金をいただきます。 <div style="text-align: center;">  </div>	<p style="writing-mode: vertical-rl; text-orientation: upright;">案分率</p> <table border="1"> <tr> <td>共通案分率</td> <td>50%</td> </tr> <tr> <td></td> <td>25%</td> </tr> <tr> <td>それ以外の案分</td> <td>100%</td> </tr> </table> <p>案分の説明 すべて政務活動にかか るものである</p>	共通案分率	50%		25%	それ以外の案分	100%
共通案分率	50%							
	25%							
それ以外の案分	100%							

領収書のあて先は、
「兵庫県議会議員 入江次郎」
である。

(添付様式2)

領収書等添付様式【共通】

(2020年4月分)

(会派名 日本共産党)

(議員名 入江 次郎)

整理 番号	使 途 項 目		
	調査研究費・研修費・会議費・広報広聴費・要請陳情等活動費・資料作成費・資料購入費・事務所費・事務費・人件費		
12	47	共通案分率	50%
			25%
		それ以外の案分	100%
		案分の説明	すべて政務活動にかか るものである
		案分率	

ご利用ありがとうございます。



料金所では一旦停車してください。

領 収 書

料金所 明石西
TEL 078-942-4441
平成31年4月1日0時から第二神明道路は
対距離料金・5車種区分になりました。
詳しくはW3Bサイトをご覧ください。

20年 4月14日 20時05分
車種 軽二

通行料金 ¥310-
(現金)

通行料金は消費税10%対象です
西日本高速道路株式会社
大阪府大阪市北区堂島1-6-20

取扱番号 2126-12-00

■

領収書のあて先は、
「兵庫県議会議員 入江次郎」
である。

(添付様式2)

領収書等添付様式【共通】

(2020年4月分)

(会派名 日本共産党)

(議員名 入江 次郎)

整理 番号	使 途 項 目	
	調査研究費・研修費・会議費・広報広聴費・要請陳情等活動費・資料作成費・資料購入費・事務所費・事務費・人件費	
13	<p>オイル交換！！車検受け付け中！ タイヤ、バッテリー交換受付中！！</p>  <p>領収書 印紙</p> <p>338334</p> <p>セルフ市川インター TEL 079-285-4202 ツボサカエナジー株式会社 姫路市北条永良町1 TEL 0792-85-4202</p> <hr/> <p>売上 2020年 4月14日 20:27 上 様 手 現金フリー 00-338334-90001-0001-9</p> <p>出光ゼアス P- 7(内) 8.07L. 0124.0 1000円 01200.00</p> <hr/> <p>合計 1,000円 (内、消費税等(10.00%) 91円) 預り金 1,000円 金銭 0円</p> <hr/> <p>伝No: 10322 担当:8800</p> <p>※ 本書保管上のお願ひ 財布・手帳等にはさんで保管置く場 合は、印刷面を内側に折り保管をお 願ひいたします。</p>	<p>共通案分率 50%</p> <p>25%</p> <p>それ以外の案分 100%</p> <p>案分の説明 すべて政務活動に かかるものである</p> <p>案分率</p>
		<p>領収書のあて先は、 「兵庫県議会議員 入江次郎」 である。</p>

領収書等添付様式【共通】

(2020年4月分)

(会派名 日本共産党)

(議員名 入江 次郎)

整理 番号	使 途 項 目									
	調査研究費・研修費・会議費・広報広聴費・要請陳情等活動費・資料作成費・資料購入費・事務所費・事務費・人件費									
14	<p>ご利用ありがとうございます。</p>  <p>料金所では一旦停車してください。</p> <p>領 収 書</p> <p>料金所 明石西 TEL 078-942-4441 平成31年4月1日0時から第二神明道路は 対距離料金・5車種区分になりました。 詳しくはWEBサイトをご覧ください。</p> <p>20年 4月17日 8時19分</p> <p>車種 軽二</p> <p>通行料金 ￥310- (現金)</p> <p>通行料金は消費税率10%対象です 西日本高速道路株式会社 大阪府大阪市北区堂島1-6-20 取扱番号4903-03-00</p> <p>-----</p> <p>通行証</p> <p>最終出口まで必ずお持ち下さい</p> <p>◆連続利用される場合◆</p> <ul style="list-style-type: none"> ●高速道路等を流出することなく、下記料金所をご利用する場合は「一般」と表示のある車線で本証をご提示下さい。 <p>下記料金所におけるご利用の有効通過時間 須磨 名谷 高丸 学園南 釜水 20年 4月17日14時19分</p> <ul style="list-style-type: none"> ●高速道路等を一旦流出、又は有効通過時間を超えた場合、この通行証は無効です。 ●通行証はお渡しした車両に限り有効です。譲渡、交換はできません。不正に料金を免れた場合、免れた額と割増金をいただきます。 ●紛失にご注意下さい。紛失しますと上記料金所で区間最大料金をいただきます。 	<table border="1"> <tr> <td>共通案分率</td> <td>50%</td> </tr> <tr> <td></td> <td>25%</td> </tr> <tr> <td>それ以外の案分</td> <td>100%</td> </tr> <tr> <td>案分の説明</td> <td>すべて政務活動にかか るものである</td> </tr> </table> <p>案分率</p>	共通案分率	50%		25%	それ以外の案分	100%	案分の説明	すべて政務活動にかか るものである
		共通案分率	50%							
	25%									
それ以外の案分	100%									
案分の説明	すべて政務活動にかか るものである									
		<p>領収書のあて先は、 「兵庫県議会議員 入江次郎」 である。</p>								

(添付様式2)

領収書等添付様式【共通】

(2020年4月分)

(会派名 日本共産党)

(議員名 入江 次郎)

整理 番号	使 途 項 目								
15	調査研究費・研修費・会議費・広報広聴費・要請陳情等活動費・資料作成費・資料購入費・事務所費・事務費・人件費								
		<table border="1"><tr><td>共通案分率</td><td>50%</td></tr><tr><td></td><td>25%</td></tr><tr><td>それ以外の案分</td><td>100%</td></tr><tr><td>案分の説明</td><td>すべて政務活動にかか るものである</td></tr></table>	共通案分率	50%		25%	それ以外の案分	100%	案分の説明
共通案分率	50%								
	25%								
それ以外の案分	100%								
案分の説明	すべて政務活動にかか るものである								
<p data-bbox="619 797 852 835">ご利用ありがとうございます。</p>  <p data-bbox="600 909 863 947">料金所では一旦停車してください。</p> <p data-bbox="603 976 852 1014">領 収 書</p> <p data-bbox="568 1032 791 1070">料金所 須磨</p> <p data-bbox="552 1070 895 1171">TEL 078-732-6976 平成31年4月1日0時から第二神明道路は 対距離料金・5車種区分になりました。 詳しくはWEBサイトをご覧ください。</p> <p data-bbox="552 1189 895 1261">20年 4月17日 8時38分 車種 軽二</p> <p data-bbox="576 1279 895 1350">通行料金 ¥80- (現金)</p> <p data-bbox="536 1357 815 1447">通行料金は消費税率10%対象です 西日本高速道路株式会社 大阪府大阪市北区堂島1-6-20</p> <p data-bbox="536 1458 863 1503">取扱番号2429-17-00</p> <p data-bbox="919 1839 1358 1973">領収書のあて先は、 「兵庫県議会議員 入江次郎」 である。</p>									

(添付様式2)

領収書等添付様式【共通】

(2020年4月分)

(会派名 日本共産党)

(議員名 入江 次郎)

整理 番号	使 途 項 目	
16	調査研究費・研修費・会議費・広報広聴費・要請陳情等活動費・資料作成費・資料購入費・事務所費・事務費・人件費	共通案分率 50% 25%
それ以外の案分 100% 案分の説明 すべて政務活動にかか るものである		
<p>ご利用ありがとうございます。</p> <p> 阪神高速</p> <p>新神戸箕谷出口 料金所 お問い合わせ 阪神高速お客さまセンター (06) 6576-1484 ETC走行の場合、乗り継ぎご利用等で 料金額が0円表示となる場合があります</p> <p>領収書</p> <p>20年04月17日18時11分 車種 軽二 通行料金 現金 ¥500</p> <p>----- 阪神高速道路株式会社 発行番号 4019-03-0231</p> <p>領収書のあて先は、 「兵庫県議会議員 入江次郎」 である。</p>		

(添付様式2)

領収書等添付様式【共通】

(2020 年 4 月分)
(会派名 日本共産党)
(議員名 入江 次郎)

整理 番号	使 途 項 目								
17	<p>調査研究費・研修費・会議費・広報広聴費・要請陳情等活動費・資料作成費・資料購入費・事務所費・事務費・人件費</p> <table border="1" data-bbox="1133 387 1428 1019"><tr><td>共通案分率</td><td>50%</td></tr><tr><td></td><td>25%</td></tr><tr><td>それ以外の案分</td><td>100%</td></tr><tr><td>案分の説明</td><td>すべて政務活動にかか るものである</td></tr></table> <p>ご利用ありがとうございます。</p> <p>兵庫県道路公社</p> <p>料金所では一旦停車してください。</p> <p>領 収 書</p> <p>料金所 花田本線 TEL 0792-53-8670</p> <p>20年 4月17日19時09分 車種 軽二</p> <p>通行料金 ¥950- (現金)</p> <p>—入口料金所— 三木東 通行料金は消費税10%対象です 取扱番号220-00291843-00</p> <p>領収書のあて先は、 「兵庫県議会議員 入江次郎」 である。</p>	共通案分率	50%		25%	それ以外の案分	100%	案分の説明	すべて政務活動にかか るものである
共通案分率	50%								
	25%								
それ以外の案分	100%								
案分の説明	すべて政務活動にかか るものである								

(添付様式2)

領収書等添付様式【共通】

(2020年4月分)

(会派名 日本共産党)

(議員名 入江 次郎)

整理 番号	使 途 項 目	
	調査研究費・研修費・会議費・広報広聴費・要請陳情等活動費・資料作成費・資料購入費・事務所費・事務費・人件費	
18	<p>オイル交換！！車検受け付け中！ タイヤ、バッテリー交換受付中！！</p>  <p>領収書 印紙</p> <p>338334</p> <p>セルフ市川インター TEL 079-285-4202 ツボサカエナジー株式会社 姫路市北条永良町1 TEL 0792-85-4202</p> <p>売上 2020年4月17日 19:21 様手 現金フリー 00-338334-90001-0001-9</p> <p>出光ゼアス P-10(内) 8.33L 0120.0 1000円 01200.00</p> <p>合計 1,000円 (内、消費税等(10.00%) 91円) 預り金 1,000円 金銭 0円</p> <p>伝No: 10297 担当:8800</p> <p>※ 本書保管上のお願 財布・手帳等にはぎんで保管置く場 合は、印刷面を内側に折り保管をお 願いたします。</p>	<p>共通案分率 50%</p> <p>25%</p> <p>それ以外の案分 100%</p> <p>案分の説明 すべて政務活動に かかるものである</p> <p>案分率</p>
		<p>領収書のあて先は、 「兵庫県議会議員 入江次郎」 である。</p>

(添付様式2)

領収書等添付様式【共通】

(2020年4月分)

(会派名 日本共産党)

(議員名 入江 次郎)

整理 番号	使 途 項 目	
19	調査研究費・研修費・会議費・広報広聴費・要請陳情等活動費・資料作成費・資料購入費・事務所費・事務費・人件費	
案 分 率	共通案分率	50% 25%
	それ以外の案分	100%
案分の説明 すべて政務活動にか かるものである		
ご利用ありがとうございます。		
 NEXCO 西日本		
料金所では一旦停車してください。		
領 収 書		
料金所 三木東 TEL 0794-85-0015 4月1日から近畿道・阪和道・西名阪道等 は、出口でETC対距離料金を案内します。 詳しくはWEBサイトをご覧ください。		
20年 4月28日 8時13分		
車種 普通		
通行料金 ¥1,180- (現金)		
-入口料金所- 花田本線 通行料金は消費税率10%対象です 西日本高速道路株式会社 大阪府大阪市北区堂島1-6-20 取扱番号201-00130746-00		
領収書のあて先は、 「兵庫県議会議員 入江次郎」 である。		

(添付様式2)

領収書等添付様式【共通】

(2020 年 4 月分)
(会派名 日本共産党)
(議員名 入江 次郎)

整理 番号	使 途 項 目									
	調査研究費・研修費・会議費・広報広聴費・要請陳情等活動費・資料作成費・資料購入費・事務所費・事務費・人件費									
20	<p>ご利用ありがとうございます。</p>  <p>料金所では一旦停車してください。</p> <p>領 収 書</p> <p>料金所 明石西 TEL 0711-942-4441 平成31年4月 30時から第二神明道路は 対距離料金・51区区分になりました。 詳しくはWEBサイトをご覧ください。</p> <p>20年 4月28日15時11分 車種 普通</p> <p>通行料金 ¥390- (現金)</p> <p>通行料金は消費税10%対象です 西日本高速道路株式会社 大阪府大阪府北區堂島1-6-20</p> <p>取扱番号2353-12-00</p>	<table border="1"> <tr> <td>共通案分率</td> <td>50%</td> </tr> <tr> <td></td> <td>25%</td> </tr> <tr> <td>それ以外の案分</td> <td>100%</td> </tr> <tr> <td>案分の説明</td> <td>すべて政務活動にかか るものである</td> </tr> </table> <p style="writing-mode: vertical-rl; text-orientation: upright;">案分率</p>	共通案分率	50%		25%	それ以外の案分	100%	案分の説明	すべて政務活動にかか るものである
		共通案分率	50%							
	25%									
それ以外の案分	100%									
案分の説明	すべて政務活動にかか るものである									
		<p>領収書のあて先は、 「兵庫県議会議員 入江次郎」 である。</p>								



(添付様式2)

領収書等添付様式【共通】

(2020 年 4 月分)

(会派名 日本共産党)

(議員名 入江 次郎)

整理 番号	使 途 項 目									
9	調査研究費・研修費・会議費・広報広聴費・要請陳情等活動費・資料作成費・資料購入費・事務所費・事務費・人件費									
	<div style="text-align: center;">  <p>Price Bomber 姫 路</p> <p>納品書 (領収書)</p> <p>(株) シーズ プライスボンパー姫路店 兵庫県姫路市飾磨区構5-145 TEL:0792-33-1819 SS:09901</p> <p>2020年04月28日 15:36 レシートNo 3 2 7 9 上 様</p> <p>4-09901-000006 0000 *</p> <p>売上 現金</p> <p>セルフ レギュラー 012010 * 4-1 8.01 8115.0 ¥921</p> <hr/> <p>合計 ¥921</p> <p>(内消費税等 ¥84)</p> <p>8884 預 ¥1,000 約 ¥79</p> <p>02 01153</p> <p>このレシートを精算機にお持ちになり おつりをお受け取り下さい (本日限り有効です)</p> <p>*** 釣銭 *** 79円</p>  <p>2017902087532</p> </div>	<table border="1"> <tr> <td>共通案分率</td> <td>50%</td> </tr> <tr> <td></td> <td>25%</td> </tr> <tr> <td>それ以外の案分</td> <td>100%</td> </tr> <tr> <td>案分の説明</td> <td>すべて政務活動にかか かるものである</td> </tr> </table> <p style="writing-mode: vertical-rl; text-orientation: upright;">案分率</p>	共通案分率	50%		25%	それ以外の案分	100%	案分の説明	すべて政務活動にかか かるものである
共通案分率		50%								
	25%									
それ以外の案分	100%									
案分の説明	すべて政務活動にかか かるものである									
71										

領収書のおて先は、
「兵庫県議会議員 入江次郎」
である。

(添付様式7-2)

活動報告書(登庁調査)

議員名	入江 次郎
-----	-------

2020年 4月分

日付	整理番号	主な活動概要	充当額	備考 (添付資料)
4/6	4-3	議員団総会出席 道路通行料 三木東 NEXCO西日本	1,180	議員団総会レジュメ
	4-4	明石西	390	
	4-5	ガソリン代(満タンで出 発し調査終了時給油)	1,000	
4/8	4-6	知事申し入れ コロナ問題つ いて 道路通行料 明石西 第 二神明	390	
	4-7	道路通行料 須磨 第二 神明	90	
	4-8	道路通行料 新神戸箕 谷 阪神高速	550	
	4-9	道路通行料 花田 兵庫 県道路公社	1,180	
	4-10	ガソリン代(満タンで出 発し調査終了時給油)	1,000	
4/14	4-11	議員団総会出席 道路通行料 明石西 第 二神明	310	議員団総会レジュメ
	4-12	道路通行料 明石西 第 二神明	310	
	4-13	ガソリン代(満タンで出 発し調査終了時給油)	1,000	
4/17	4-14	知事申し入れ コロナ問題に ついて 道路通行料 明石西 第 二神明	310	
	4-15	道路通行料 須磨 第二 神明	80	
	4-16	道路通行料 新神戸箕 谷 阪神高速	500	
	4-17	道路通行料 花田 兵庫 県道路公社	950	
	4-18	ガソリン代(満タンで出 発し調査終了時給油)	1,000	
4/28	4-19	議員団総会出席 道路通行料 三木東 NEXCO西日本	1,180	議員団総会レジュメ

(添付様式7-2)

活動報告書(登庁調査)

議員名	入江 次郎
-----	-------

2020年 4 月分

日付	整理 番号	主な活動概要	充当額	備考 (添付資料)
4/28	4-20	道路通行料 明石西 第 二神明	390	
	4-21	ガソリン代(満タンで出 発し調査終了時給油)	921	

団総会メモ	2020年 4月6日(月) 10:00～	日本共産党 兵庫県会議員団
--------------	-------------------------	------------------

【第1議題】 議会関係

- 1) コロナウイルス感染症対策について
- 2) 2, 3月議会について
- 3) 県庁等再整備協議会について

【第2議題】 報告・検討事項など

○政務活動費について

【第3議題】 当面の日程・その他

団総会メモ

2020年 4月14日(火)

13:30~

日本共産党
兵庫県会議員団

【第1議題】議会関係

- 1) 代表者会議について
- 2) コロナウイルス感染症対策の取り組みについて
- 3) 臨時議会対応について

【第2議題】報告・検討事項など

- 団総会について
- 政務活動費について

【第3議題】当面の日程・その他

団総会メモ	2020年 4月28日(火) 10:00～	日本共産党 兵庫県会議員団
--------------	--------------------------	------------------

11時35分～ 会派申し入れ 特別会議室 (11時25分には議運の部屋)

【第1議題】 議会関係

1) コロナウイルス感染症対策について

※アンケート集計

※申し入れについても確認

【第2議題】 報告・検討事項など

○政務活動費について

【第3議題】 当面の日程・その他

兵庫県知事 井戸 敏三 様

2020年4月8日
日本共産党県会議員団
団長 ねりき恵子

緊急事態宣言をうけた新型コロナウイルス感染症対策についての緊急申し入れ

7日、新型コロナウイルス感染拡大を受け、政府は、緊急事態宣言をおこない、それにもとづいて、兵庫県は、新たな対処方針を発表しました。

兵庫県の感染状況について、昨日、20人の新たな感染者が確認されるなど、予断を許さない状況で、医療体制のいっそうの充実が求められます。

現時点で、国と兵庫県が感染の爆発的拡大を抑えるために、外出自粛の要請を強める措置をとることは必要と考え、私たちも、こたえる立場であります。

それと同時に、自粛要請をおこなうことにより、県民が不利益をこうむらないよう最大限の補償をおこなうことが、県民の健康と生活を守るためにどうしても必要です。

現に県民からは、この間の自粛にともない、仕事と収入が激減し、「生活ができなくなる」との声が寄せられています。

党県議団は、こうした点も踏まえ、県の対処方針に対し、以下の点を緊急に強化されることを強く求めるものです。

1、自粛要請と一体に補償をおこなうこと

- (1) すべての国民を対象に緊急に1人10万円の給付金を支給することを国に要請すること。
- (2) 雇用保険加入者か否かにかかわらず、非正規雇用労働者、フリーランス、自営業者、アルバイトも含め、通常の賃金・収入を保障し、速やかに支給ができるよう手立てをとること。
- (3) 雇用調整助成金を10/10出すことを国に求め、当面、県が差額分の補助を行うこと。手続きを簡素化し、速やかに支給できるようにすること。
- (4) 自粛要請によって直接的、間接的に不利益を受けているすべての中小・小規模事業者に対して、家賃・地代・水光熱費・リース代などの固定費への直接助成をはじめ、自粛要請による損失を補償すること。
- (5) 県が実施した休業や休校措置、施設の閉鎖、イベント中止等などのともなうキャンセル料・必要経費の補償を行うこと。
- (6) 解雇、派遣切り、雇用内定取り消しなど、雇用に深刻な影響が発生してい

兵庫県知事 井戸 敏三 様
兵庫県教育長 西上 三鶴 様

学校の休業延長等に関する緊急の申し入れ

2020年4月8日
日本共産党兵庫県会議員団
団長 ねりき 恵子

7日発表した政府の緊急事態宣言にもとづき、兵庫県は、新たな対処方針を発表し、県立学校の5月6日までの臨時休業措置を決めました。

3月初旬の安倍首相による全国一斉休校は、科学的根拠がなかった上、子どもたちの学習の機会と居場所の保障が不十分だったため大きな混乱が生じました。特に特別支援学校では、子どもも保護者も不安とストレスが大きく、突如子どもの居場所となった放課後等デイサービスが疲弊するなどの事態もあり深刻です。

保護者や教員からは、子どもの学習や発達、成長の機会の保障、心のケア、虐待児童への対応などを求める声が寄せられています。また緊急事態宣言のもとでも、医療や福祉、教育、公務など国民生活のために親が働かなくてはいけない家庭の子どもたちの受け入れが必要です。自粛にともない学校関係の業者にも影響が出ており県教委の迅速な対応が求められます。

よって、日本共産党県議団は以下の対策を求めます。

記

- ①学校の臨時休業にともない、必要な児童・生徒に対し学校として居場所を保障できる体制をとること。その際、希望者には食事を提供すること。そのために市町を支援すること。
- ②小学校の休校にともない、引き続き児童を受け入れる学童保育での密集状況を解消するために、校舎や校庭等の学校施設での子どもの居場所を十分確保し、分散化が図れるように、市町を支援すること。
- ③長引く学童保育での受け入れの負担軽減を図るため、人員の確保・派遣を含め教員と学童保育の指導員とで連携が図れるように市町を支援すること。
- ④特別支援学校の臨時休業中に子どもたちがどこで（学校、放課後デイ、家庭、祖父母の家など）過ごしているのかを把握し、福祉保健局とも連携して適切に支援が行われるようにすること。
- ⑤特別支援学校の臨時休業にともない、登校を希望する子どもを受け入れる体制を万全

兵庫県知事 井戸 敏三 様
兵庫県警本部長 加藤 晃久 様

2020年4月17日
日本共産党県会議員団
団長 ねりき恵子

緊急事態宣言にもとづく休業要請をおこなうなかでの
新型コロナウイルス感染症対策についての緊急申し入れ

新型コロナウイルス感染症対策への日々の対応へのご尽力に、敬意を表します。

県は、緊急事態宣言にもとづき、4月15日～5月6日まで一部の事業者に対して休業要請をおこないました。

兵庫県の感染状況については、依然、予断を許さない状況で、いつその感染拡大防止策を講じることは必要と考えます。

同時に、感染拡大防止策として実効あるものにするには、自粛要請、休業要請にともなう損失に対する補償が必要不可欠です。

また、この間、新型コロナウイルス感染症の治療にあたる病院での感染などが起こり、医療ひっ迫への懸念もひろがっています。

よって、日本共産党兵庫県会議員団として、下記のように、第4次となる申し入れをおこなうものです。

1、感染拡大防止策として、休業・自粛要請と一体的に事業者・県民への補償をおこなうこと

(1) 知事は、休業要請にこたえた事業者の協力に対する何らかの支援を検討したいとするが、休業要請を行う事業者にかぎらず、自粛・休業要請により直接的・間接的に不利益をこうむるすべての中小・小規模事業者に対して、家賃・地代・水光熱費・リース代などの固定費への直接助成をはじめ、損失に見合う補償をおこなうこと。

(2) 創設される持続化給付金(仮称)については、収入が前年同月比50%以上減少した事業者に絞るなど厳しい要件への懸念がある。迅速さも考慮し、一律給付などを検討するよう国にもとめること。国の持続化給付金の創設に合わせ、県独自の持続化補助金を創設し、経営向上・改善を図る中小業者を応援すること。

(3) 予定されている国民1人当たり10万円の給付金支給は対象をすべての

兵庫県知事 井戸 敏三 様

2020年4月28日
日本共産党県会議員団
団長 ねりき恵子

新型コロナウイルス感染症対策に関わる申し入れ

新型コロナウイルス感染症対策について、昼夜わかつたず、対応されていることに心から敬意を表します。

依然、県内の患者発生が一定の規模で続き、収束の見通しがたつていません。同時に、感染拡大防止のための外出自粛、休業要請により、県民の生活と業者の営業、子どもたちの学習・生活に大きな影響がひろがっています。

日本共産党兵庫県会議員団は、これまでも新型コロナウイルス感染症対策の強化を要請してきました。

そのうえで、さらなる対策の強化として、以下のことを申し入れます。

1、医療・検査体制の強化について

(1) 医師会などの協力を得て、PCR検査センターを早急に整備し、帰国者・接触者相談センターを介さずとも、速やかに検査が受けられるようにすること。ドライブスルー方式など含め、検体をとる手立てを拡充すること。

(2) 「発熱外来」を早急にもうけること。そのためのスタッフ配置や防護服・マスク・フェイスシールドなど、医療従事者の個人防護具を、国に緊急に要請すること。

(3) 院内感染により、救急や新規外来休止など通常の診療体制にまで影響が広がっている病院がでてきている。新型コロナウイルス感染症患者の重症者を扱う病院、中等症患者を扱う病院、コロナ患者以外を扱う病院など病院・病棟ごとの機能分化をおこなうこと。空床準備の経費は、全額公費とし、国にもとめること。中等症患者を受け入れる病院をひろげるために、おもいきった財政支援をおこなうこと。

(4) 軽症者・無症状者を受け入れるホテルなどでの対応には、常時医師の配置も含め、万全の体制をとること。



(5) 医療関係者を感染から防護するために、防護服、N95はじめ医療用マスク、ゴーグル、消毒液などを速やかかつ十分に供給すること。人工呼吸器の供給の抜本的強化を図ること。また、新型コロナウイルス感染症を扱わない一

領収書等添付様式【共通】

(2020 年 5 月分)

(会派名 日本共産党)

(議員名 入江 次郎)

整理 番号	使 途 項 目									
	調査研究費・研修費・会議費・広報広聴費・要請陳情等活動費・資料作成費・資料購入費・事務所費・事務費・人件費									
	<p>ご利用ありがとうございます。</p>  <p>料金所では一旦停車してください。</p> <p>領 収 書</p> <p>料金所 明石西 TEL 078-942-4441 平成31年4月1日0時から第二神明道路は 対距離料金・5車種区分になりました。 詳しくはWEBサイトをご覧ください。</p> <p>20年 5月 7日 9時27分</p> <p>車種 普通</p> <p>通行料金 ¥390- (現金)</p> <p>通行料金は消費税率10%対象です 西日本高速道路株式会社 大阪府大阪市北区堂島1-6-20 取扱番号4903-03-00</p> <p>-----</p> <p>通行証</p> <p>最終出口まで必ずお持ち下さい</p> <p>◆連続利用される場合◆</p> <ul style="list-style-type: none"> ●高速道路等を流出することなく、下記料金所をご利用する場合は「一般」と表示のある草紙で本証をご提示下さい。 <p>下記料金所におけるご利用の有効通過時間 須磨 名谷 高丸 学園南 垂水 20年 5月 7日 15時27分</p> <ul style="list-style-type: none"> ●高速道路等を一旦流出、又は有効通過時間を超えた場合、この通行証は無効です。 ●通行証はお渡しした車両に限り有効です。譲渡、交換はできません。不正に料金を免れた場合、免れた額と罰金をいただきます。 ●紛失にご注意下さい。紛失しますと上記料金所で区間最大料金をいただきます。 	<table border="1"> <tr> <td>共通案分率</td> <td>50%</td> </tr> <tr> <td></td> <td>25%</td> </tr> <tr> <td>それ以外の案分</td> <td>100%</td> </tr> <tr> <td>案分の説明</td> <td>すべて政務活動にかか るものである</td> </tr> </table> <p style="writing-mode: vertical-rl; text-orientation: upright;">案分率</p>	共通案分率	50%		25%	それ以外の案分	100%	案分の説明	すべて政務活動にかか るものである
共通案分率		50%								
	25%									
それ以外の案分	100%									
案分の説明	すべて政務活動にかか るものである									
		<p>領収書のあて先は、 「兵庫県議会議員 入江次郎」 である。</p>								

(添付様式2)

領収書等添付様式【共通】

(2020年5月分)

(会派名 日本共産党)

(議員名 入江 次郎)

整理 番号	使 途 項 目									
7	<p>調査研究費・研修費・会議費・広報広聴費・要請陳情等活動費・資料作成費・資料購入費・事務所費・事務費・人件費</p> <p>ご利用ありがとうございます。</p> <p> 阪神高速</p> <p>新神戸箕谷出口 料金所 お問い合わせ 阪神高速お客さまセンター (06) 6576-1484</p> <p>ETC走行の場合、乗り継ぎご利用等で 料金額が0円表示となる場合があります</p> <p>領収書</p> <p>20年05月07日18時48分 車種、普通 通行料金 現金 ￥550</p> <p>----- 阪神高速道路株式会社 発行番号 4180-03-0116</p> <p>領収書のあて先は、 「兵庫県議会議員 入江次郎」 である。</p>	<table border="1"><tr><td>共通案分率</td><td>50%</td></tr><tr><td></td><td>25%</td></tr><tr><td>それ以外の案分</td><td>100%</td></tr><tr><td>案分の説明</td><td>すべて政務活動にかか るものである</td></tr></table> <p>案分率</p>	共通案分率	50%		25%	それ以外の案分	100%	案分の説明	すべて政務活動にかか るものである
共通案分率	50%									
	25%									
それ以外の案分	100%									
案分の説明	すべて政務活動にかか るものである									

(添付様式2)

領収書等添付様式【共通】

(2020年5月分)

(会派名 日本共産党)

(議員名 入江次郎)

整理 番号	使 途 項 目				
3	<p data-bbox="244 344 1422 378">調査研究費・研修費・会議費・広報広聴費・要請陳情等活動費・資料作成費・資料購入費・事務所費・事務費・人件費</p> <table border="1" data-bbox="1139 383 1422 465"><tr><td>共通案分率</td><td>50%</td></tr><tr><td></td><td>25%</td></tr></table> <p data-bbox="1139 472 1422 506">それ以外の案分 100%</p> <p data-bbox="1139 517 1422 551">案分の説明</p> <p data-bbox="1182 555 1422 613">すべて政務活動にかか るものである</p> <p data-bbox="1099 651 1131 741">案分率</p> <p data-bbox="576 931 804 958">ご利用ありがとうございます。</p> <p data-bbox="533 981 866 1016">兵庫県道路公社</p> <p data-bbox="557 1039 823 1066">料金所では一旦停車してください。</p> <p data-bbox="571 1120 820 1153">領 収 書</p> <p data-bbox="533 1176 786 1209">料金所 花田本線</p> <p data-bbox="544 1214 818 1240">TEL 0792-53-8670</p> <p data-bbox="525 1261 876 1294">20年 5月 7日20時05分</p> <p data-bbox="636 1299 767 1332">車種 普通</p> <p data-bbox="561 1346 879 1379">通行料金 ¥1,180-</p> <p data-bbox="572 1386 655 1417">(現金)</p> <p data-bbox="528 1426 722 1451">-入口料金所- 三木東</p> <p data-bbox="528 1456 804 1480">通行料金は消費税10%対象です</p> <p data-bbox="528 1485 831 1512">取扱番号221-00191910-00</p> <p data-bbox="852 1709 1129 1749">領収書のあて先は、</p> <p data-bbox="868 1756 1294 1796">「兵庫県議会議員 入江次郎」</p> <p data-bbox="852 1805 968 1843">である。</p>	共通案分率	50%		25%
共通案分率	50%				
	25%				



(添付様式2)

領収書等添付様式【共通】

(2020年5月分)

(会派名 日本共産党)

(議員名 入江 次郎)

整理 番号	使 途 項 目	
4	<p>調査研究費・研修費・会議費・広報広聴費・要請陳情等活動費・資料作成費・資料購入費・事務所費・事務費・人件費</p> <p>オイル交換！！車検受け付け中！ タイヤ、バッテリー交換受付中！！</p> <div style="border: 1px solid black; padding: 5px; display: inline-block;">  領収書 <div style="border: 1px dashed black; width: 40px; height: 40px; display: inline-block; vertical-align: middle; margin-left: 10px;">印 紙</div> </div> <p style="text-align: right;">338334</p> <p>セルフ市川インター TEL 079-285-4202 ツボサカエナジー株式会社 姫路市北条永良町1 TEL 0792-85-4202</p> <hr/> <p>売上 2020年 5月 7日 20:17 上 様 手 現金フリー 00-338334-90001-0001-9</p> <p>出光ゼアス P-1(内) 8.00L @117.0 936円 01200.00</p> <hr/> <p>合計 936円 (内、消費税等(10.00%) 85円) 預り金 10,000円 釣銭 9,064円</p> <hr/> <p>伝No: 10307 担当:8800</p> <p>※ 本書保管上のお願ひ 財布・手帳等にはさんで保管蔵く場 合は、印刷面を内側に折り保管をお 願ひいたします。</p> <hr/> <p style="text-align: center;"><釣銭預り券></p> <p>~~~~~</p> <p>釣銭のお受け取りまたは入金紙幣の払い 戻しは、「自動精算機」にてお願いしま す。</p> <p>~~~~~</p> <p>2020年 5月 7日 20:17 レ-No. 01 お預り金額 ¥10,000 お買上金額 ¥936 釣銭金額 ¥9,064</p> <p>預り番号 040-0471</p> <div style="text-align: center;">  </div>	<p>共通案分率 50% 25%</p> <p>それ以外の案分 100%</p> <p>案分の説明 すべて政務活動に かかるものである</p> <p style="writing-mode: vertical-rl; text-orientation: upright;">案分率</p>

領収書のあて先は、
「兵庫県議会議員 入江次郎」
である。

(添付様式2)

領収書等添付様式【共通】

(2020年5月分)

(会派名 日本共産党)

(議員名 入江 次郎)

整理 番号	使 途 項 目									
	調査研究費・研修費・会議費・広報広聴費・要請陳情等活動費・資料作成費・資料購入費・事務所費・事務費・人件費									
5	<p>ご利用ありがとうございます。</p>  <p>料金所では一旦停車してください。</p> <p>領 収 書</p> <p>料金所 明石西 TEL 078-942-4441 平成31年4月1日0時から第二神明道路は 対距離料金・5車種区分になりました。 詳しくはWEBサイトをご覧ください。</p> <p>20年 5月11日 7時57分</p> <p>車種 普通</p> <p>通行料金 ¥390- (現金)</p> <p>通行料金は消費税10%対象です 西日本高速道路株式会社 大阪府大阪市北区堂島1-6-20 取扱番号4903-03-00</p> <p>----- 通行証 最終出口まで必ずお持ち下さい</p> <p>◆連続利用される場合◆ ●高速道路等を流出することなく、下記料金 所をご利用する場合は「一般」と表示のある 車線で本証をご提示下さい。</p> <p><small>下記料金所におけるご利用の有効期限</small></p>	<table border="1"> <tr> <td>共通案分率</td> <td>50%</td> </tr> <tr> <td></td> <td>25%</td> </tr> <tr> <td>それ以外の案分</td> <td>100%</td> </tr> <tr> <td>案分の説明</td> <td>すべて政務活動にかか るものである</td> </tr> </table> <p>案分率</p>	共通案分率	50%		25%	それ以外の案分	100%	案分の説明	すべて政務活動にかか るものである
		共通案分率	50%							
	25%									
それ以外の案分	100%									
案分の説明	すべて政務活動にかか るものである									
		<p>領収書のあて先は、 「兵庫県議会議員 入江次郎」 である。</p>								

(添付様式2)

領収書等添付様式【共通】

(2020年5月分)

(会派名 日本共産党)

(議員名 入江 次郎)

整理 番号	使 途 項 目								
6	調査研究費・研修費・会議費・広報広聴費・要請陳情等活動費・資料作成費・資料購入費・事務所費・事務費・人件費								
		<table border="1"><tr><td>共通案分率</td><td>50%</td></tr><tr><td></td><td>25%</td></tr><tr><td>それ以外の案分</td><td>100%</td></tr><tr><td>案分の説明</td><td>すべて政務活動にかか るものである</td></tr></table> 案分率	共通案分率	50%		25%	それ以外の案分	100%	案分の説明
共通案分率	50%								
	25%								
それ以外の案分	100%								
案分の説明	すべて政務活動にかか るものである								
	<p>ご利用ありがとうございます。</p>  <p>料金所では一旦停車してください。</p> <p>領 収 書</p> <p>料金所 明石西 TEL 078-942-4441 平成31年4月1日0時から第二神明道路は 対距離料金・5車種区分になりました。 詳しくはWEBサイトをご覧ください。</p> <p>20年 5月11日17時03分 車種 普通</p> <p>通行料金 ¥390- (現金)</p> <p>通行料金は消費税率10%対象です 西日本高速道路株式会社 大阪府大阪市北区堂島1-6-20 取扱番号2621-12-00</p> <p>領収書のあて先は、 「兵庫県議会議員 入江次郎」 である。</p>								

(添付様式2)

領収書等添付様式【共通】

(2020年5月分)

(会派名 日本共産党)

(議員名 入江 次郎)

整理 番号	使 途 項 目	
	調査研究費・研修費・会議費・広報広聴費・要請陳情等活動費・資料作成費・資料購入費・事務所費・事務費・人件費	
7	<p>オイル交換!! 車検受け付け中! タイヤ、バッテリー交換受付中!!</p>  <p>領収書 印 紙</p> <p>338334</p> <p>セルフ市川インター TEL 079-285-4202 ツボサカエナジー株式会社 姫路市北条永良町1 TEL 0792-85-4202</p> <hr/> <p>売上 2020年5月11日 17:25 上 様 手 現金フリー 00-338334-90001-0001-9</p> <p>出光ゼアス P-1(内) 6.81L @117.0 797円 01200.00</p> <hr/> <p>合計 797円 (内、消費税等(10.00%) 72円) 預り金 1,000円 釣銭 203円</p> <hr/> <p>伝No: 10216 担当: 8800</p> <p>※ 本書保管上のお願 財布・手帳等にはさんで保管藏く場 合は、印刷面を内側に折り保管をお 願いたします。</p>	<p>共通案分率 50%</p> <p>25%</p> <p>それ以外の案分 100%</p> <p>案分の説明 すべて政務活動に かかるものである</p> <p style="writing-mode: vertical-rl;">案分率</p>
		<p>領収書のあて先は、 「兵庫県議会議員 入江次郎」 である。</p>



(添付様式2)

領収書等添付様式【共通】

(2020年5月分)

(会派名 日本共産党)

(議員名 入江 次郎)

整理 番号	使 途 項 目	
9	調査研究費・研修費・会議費・広報広聴費・要請陳情等活動費・資料作成費・資料購入費・事務所費・事務費・人件費	
8	<p>ご利用ありがとうございます。</p>  <p>料金所では一旦停車してください。</p> <p>領 収 書</p> <p>料金所 明石西</p> <p>TEL 078-942-4441</p> <p>平成31年4月1日0時から第二神明道路は 対距離料金・5車種区分になりました。 詳しくはWEBサイトをご覧ください。</p> <p>20年 5月18日 8時12分</p> <p>車種 普通</p> <p>通行料金 ¥390-</p> <p>(現金)</p> <p>通行料金は消費税10%対象です 西日本高速道路株式会社 大阪府大阪市北区堂島1-6-20 取扱番号4903-03-00</p> <hr/> <p>通行証</p> <p>最終出口まで必ずお持ち下さい</p> <p>◆連続利用される場合◆</p> <ul style="list-style-type: none"> ●高速道路等を流出することなく、下記料金所をご利用する場合は「一般」と表示のある草線で本証をご提示下さい。 <p>下記料金所におけるご利用の有効通過時間</p> <p>須磨 名谷 高丸 学園南 垂水</p> <p>20年 5月18日14時12分</p> <ul style="list-style-type: none"> ●高速道路等を一旦流出、又は有効通過時間を越えた場合、この通行証は無効です。 ●通行証はお渡しした車両に限り有効です。譲渡、交換はできません。不正に料金を免れた場合、免れた額と罰増金をいただきます。 ●紛失にご注意下さい。紛失しますと上記料金所で区間最大料金をいただきます。 	<p>共通案分率 50%</p> <p>25%</p> <p>それ以外の案分 100%</p> <p>案分の説明 すべて政務活動にかか るものである</p> <p>案分率</p>
<p>領収書のあて先は、 「兵庫県議会議員 入江次郎」 である。</p>		

(添付様式2)

領収書等添付様式【共通】

(2020年5月分)

(会派名 日本共産党)

(議員名 入江 次郎)

整理 番号	使 途 項 目								
9	<p data-bbox="247 347 1420 380">調査研究費・研修費・会議費・広報広聴費・要請陳情等活動費・資料作成費・資料購入費・事務所費・事務費・人件費</p> <table border="1" data-bbox="1133 380 1428 1019"><tr><td data-bbox="1133 380 1300 459">共通案分率</td><td data-bbox="1300 380 1428 459">50%</td></tr><tr><td data-bbox="1133 459 1300 526"></td><td data-bbox="1300 459 1428 526">25%</td></tr><tr><td data-bbox="1133 526 1300 593">それ以外の案分</td><td data-bbox="1300 526 1428 593">100%</td></tr><tr><td colspan="2" data-bbox="1133 593 1428 1019">案分の説明 すべて政務活動にかか るものである</td></tr></table> <p data-bbox="646 840 885 884">ご利用ありがとうございます。</p>  <p data-bbox="622 952 893 996">料金所では一旦停車してください。</p> <h2 data-bbox="630 1008 877 1064">領 収 書</h2> <p data-bbox="590 1064 821 1108">料金所 須磨</p> <p data-bbox="590 1108 869 1153">TEL 078-732-6976</p> <p data-bbox="566 1153 917 1220">平成31年4月1日0時から第二神明道路は 対距離料金・5車種区分になりました。 詳しくはWEBサイトをご覧ください。</p> <p data-bbox="566 1220 917 1310">20年 5月18日 8時29分 車種 普通</p> <p data-bbox="598 1310 917 1388">通行料金 ¥90- (現金)</p> <p data-bbox="558 1388 837 1489">通行料金は消費税10%対象です 西日本高速道路株式会社 大阪府大阪市北区堂島1-6-20</p> <p data-bbox="550 1489 885 1545">取扱番号2415-17-00</p> <p data-bbox="837 1724 1284 1870">領収書のあて先は、 「兵庫県議会議員 入江次郎」 である。</p>	共通案分率	50%		25%	それ以外の案分	100%	案分の説明 すべて政務活動にかか るものである	
共通案分率	50%								
	25%								
それ以外の案分	100%								
案分の説明 すべて政務活動にかか るものである									

(添付様式2)

領収書等添付様式【共通】

(2020年5月分)

(会派名 日本共産党)

(議員名 入江 次郎)

整理 番号	使 途 項 目									
10	<p>調査研究費・研修費・会議費・広報広聴費・要請陳情等活動費・資料作成費・資料購入費・事務所費・事務費・人件費</p> <p>ご利用ありがとうございます。</p>  <p>料金所では一旦停車してください。</p> <h3>領 収 書</h3> <p>料金所 明石西 TEL 078-942-4441 平成31年4月1日0時から第二神明道路は 対距離料金・5車種区分になりました。 詳しくはWEBサイトをご覧ください。</p> <p>20年 5月18日17時05分 車種 普通</p> <p>通行料金 ￥390- (現金)</p> <p>通行料金は消費税率10%対象です 西日本高速道路株式会社 大阪府大阪市北区堂島1-6-20</p> <p>取扱番号2608-13-00</p> <p>領収書のあて先は、 「兵庫県議会議員 入江次郎」 である。</p>	<table border="1"><tr><td>共通案分率</td><td>50%</td></tr><tr><td></td><td>25%</td></tr><tr><td>それ以外の案分</td><td>100%</td></tr><tr><td>案分の説明</td><td>すべて政務活動にかか るものである</td></tr></table> <p>案分率</p>	共通案分率	50%		25%	それ以外の案分	100%	案分の説明	すべて政務活動にかか るものである
共通案分率	50%									
	25%									
それ以外の案分	100%									
案分の説明	すべて政務活動にかか るものである									



(添付様式2)

領収書等添付様式【共通】

(2020年5月分)

(会派名 日本共産党)

(議員名 入江 次郎)





整理 番号	使 途 項 目	
	調査研究費・研修費・会議費・広報広聴費・要請陳情等活動費・資料作成費・資料購入費・事務所費・事務費・人件費	
9	<p>オイル交換!! 車検受け付け中! タイヤ、バッテリー交換受付中!!</p>  <p>領収書 印紙</p> <p>338334</p> <p>セルフ市川インター TEL 079-285-4202 ツボサカエナジー株式会社 姫路市北条永良町1 TEL 0792-85-4202</p> <p>売上 2020年5月18日 17:30 上 横 手 現金フリー 00-338334-90001-0001-9</p> <p>出光ゼアス P-1(内) 8.00L 8119.0 952円 01200.00</p> <p>合計 952円 (内、消費税等(10.00%) 87円) 預り金 1,000円 釣銭 48円</p> <p>伝No: 10220 担当:8800</p> <p>※ 本書保管上のお願い 財布・手帳等にはざんで保管戴く場 合は、印刷面を内側に折り保管をお 願いいたします。</p> <p><釣銭預り券></p> <p>釣銭のお受け取りまたは入金紙幣の払い 戻しは、「自動稼算機」にてお願いしま す。</p> <p>~~~~~</p> <p>2020年5月18日 17:30 レ-No. 01 お預り金額 ￥1,000 お買上金額 ￥952 釣銭金額 ￥48</p> <p>預り番号 669-0303</p> 	<p>共通案分率 50%</p> <p>25%</p> <p>それ以外の案分 100%</p> <p>案分の説明 すべて政務活動に かかるものである</p> <p>案分率</p>
		<p>領収書のあて先は、 「兵庫県議会議員 入江次郎」 である。</p>

領収書等添付様式【共通】

(2020年5月分)

(会派名 日本共産党)

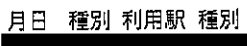
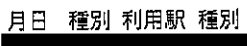
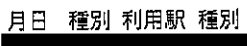
(議員名 入江 次郎)

整理 番号	使 途 項 目																									
	調査研究費・研修費・会議費・広報広聴費・要請陳情等活動費・資料作成費・資料購入費・事務所費・事務費・人件費																									
12	 西日本旅客鉄道株式会社 姫路駅 ICカードご利用明細 カード番号:  (最新 23件)	共通案分率 50% 25% それ以外の案分 100% 案分の説明 すべて政務活動に かかるものである																								
		案分率																								
	<table border="1"> <thead> <tr> <th>月日</th> <th>種別</th> <th>利用駅</th> <th>種別</th> <th>利用駅</th> <th>残額</th> </tr> </thead> <tbody> <tr> <td></td> <td></td> <td></td> <td></td> <td></td> <td>5460</td> </tr> <tr> <td>0525</td> <td>入場</td> <td>姫路</td> <td>出場</td> <td>元町</td> <td>4470</td> </tr> <tr> <td>0525</td> <td>入場</td> <td>元町</td> <td>出場</td> <td>姫路</td> <td>3480</td> </tr> </tbody> </table>	月日	種別	利用駅	種別	利用駅	残額						5460	0525	入場	姫路	出場	元町	4470	0525	入場	元町	出場	姫路	3480	7990 11990
月日	種別	利用駅	種別	利用駅	残額																					
					5460																					
0525	入場	姫路	出場	元町	4470																					
0525	入場	元町	出場	姫路	3480																					
																										
	毎度ありがとうございます。 2020.6.22 19:09 691 発行																									
		領収書のあて先は、 「兵庫県議会議員 入江次郎」 である。																								

(添付様式2)

領収書等添付様式【共通】

(2020年5月分)

(会派名 日本共産党)

(議員名 入江 次郎)

整理 番号	使 途 項 目					
13	調査研究費・研修費・会議費・広報広聴費・要請陳情等活動費・資料作成費・資料購入費・事務所費・事務費・人件費					
	<table border="1"><tr><td data-bbox="1136 376 1305 465">共通案分率</td><td data-bbox="1305 376 1423 465">50% 25%</td></tr><tr><td data-bbox="1136 465 1305 510">それ以外の案分</td><td data-bbox="1305 465 1423 510">100%</td></tr><tr><td colspan="2" data-bbox="1136 510 1423 1008">案分の説明 すべて政務活動にかか るものである</td></tr></table>	共通案分率	50% 25%	それ以外の案分	100%	案分の説明 すべて政務活動にかか るものである
共通案分率	50% 25%					
それ以外の案分	100%					
案分の説明 すべて政務活動にかか るものである						

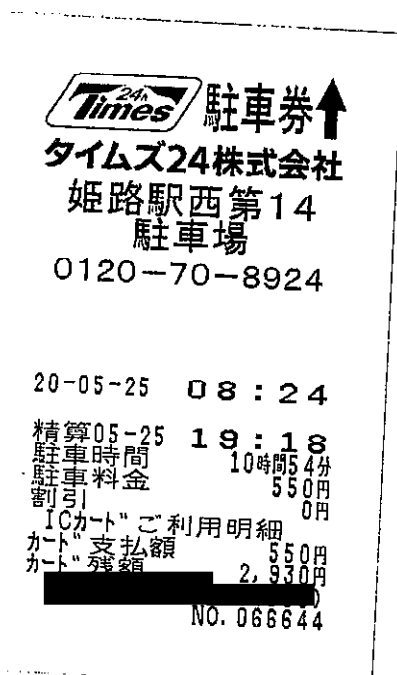

24 Times 駐車券↑
タイムズ24株式会社
姫路駅西第14
駐車場
0120-70-8924

20-05-25 08:24
精算05-25 19:18
駐車時間 10時間54分
駐車料金 550円
割引 0円
ICカードご利用明細
カード支払額 550円
カード残額 2,930円
NO. 066644

領収書のあて先は、
「兵庫県議会議員 入江次郎」
である。

(添付様式7-2)

活動報告書(登庁調査)

議員名	入江 次郎
-----	-------

2020年 5月分

日付	整理番号	主な活動概要	充当額	備考 (添付資料)
5/7	5-1	議員団総会出席 道路通行料 明石西 第二神明	390	議員団総会レジュメ
	5-2	道路通行料 新神戸箕谷 阪神高速	550	
	5-3	道路通行料 花田 兵庫県道路公社	1,180	
	5-4	ガソリン代(満タンで出発し調査終了時給油)	936	
5/11	5-5	議員団総会出席 道路通行料 明石西 第二神明	390	議員団総会レジュメ
	5-6	道路通行料 明石西 第二神明	390	
	5-7	ガソリン代(満タンで出発し調査終了時給油)	797	
5/18	5-8	議員団総会出席 道路通行料 明石西 第二神明	390	議員団総会レジュメ
	5-9	道路通行料 須磨 第二神明	90	
	5-10	道路通行料 明石西 第二神明	390	
	5-11	ガソリン代(満タンで出発し調査終了時給油)	952	
5/25	5-12	議員団総会出席 JR料金姫路～元町	990	議員団総会レジュメ
	5-12	JR料金元町～姫路	990	
	5-13	姫路駅駐車場代	550	

団総会メモ	2020年 5月7日(木) 13:30～	日本共産党 兵庫県会議員団
--------------	-------------------------	------------------

【第1議題】議会関係

- 1) 新型コロナ調整会議について(5/1)(5/7)
- 2) 新型コロナ対策の対応など
※要求アンケート状況など
- 3) 6月議会について
 - 一般質問、項目検討
 -

【第2議題】報告・検討事項など

- 政務活動費について(4月分の提出を)

【第3議題】当面の日程・その他

- 当面の団会議、団総会など

団総会メモ	2020年 5月11日(月) 10:00～	日本共産党 兵庫県会議員団
--------------	--------------------------	------------------

【第1議題】議会関係

- 1) 6月議会対応
一般質問項目と割り振り
- 2) 新型コロナ対策の対応など
- 3) 1カ月前議運について

【第2議題】報告・検討事項など

- 政務活動費について(4月分の提出を)
- 団総会に向け、常任委員会希望、感想など

【第3議題】当面の日程・その他

- 当面の団会議、団総会など

団総会メモ	2020年 5月18日(月) 10:00～	日本共産党 兵庫県会議員団
--------------	--------------------------	------------------

第2委員会室

11時～コロナ第6次申し入れ

【第1議題】議会関係

- 1) 申し入れ確認
- 2) 代表者会議、議会コロナ対策調整会議について
- 3) 6月議会対応
 - ※一般質問について
 - ※意見書の検討

【第2議題】報告・検討事項など

【第3議題】当面の日程・その他

○当面の団会議、団総会など

県会議員団総会 2020年5月25日(月)

ところ 県庁3号館6階 第2委員会室

日程 10時～

司会 きだ政調会長

報告 ねりき団長

(プログラム)

1. 団総会の目的
2. 昨年度の総括、今年度の方針について
3. 財政について
4. 団指導部・部会、常任委員会、議会質問担当など案について
5. 6月議会について
 - 議員報酬提案について
 - 6月議会一般質問、意見書など
 - 当面の日程







(添付様式2)

領収書等添付様式【共通】

(2020年5月分)

(会派名 日本共産党)

(議員名 入江 次郎)

整理 番号	使 途 項 目																																		
14	調査研究費・研修費・会議費・広報広聴費・要請陳情等活動費・資料作成費・資料購入費・事務所費・事務費・人件費																																		
	<p>ご利用明細 本日はご来店いただきありがとうございます。 ご利用明細をご確認のうえ、お持ち帰ってください。 裏面のご案内もあわせてご確認ください。</p> <p>☆☆お振込☆☆</p> <table border="1"> <tr> <td>お振込金額</td> <td>¥308,946</td> </tr> <tr> <td>振込手数料</td> <td>¥220</td> </tr> </table> <p>SMBC</p> <p>お受取人は </p> <p>カ) カンサイキョウト ウィンサツツヨ 様</p> <p>お振込人は イリイ タロウ 様</p> <p>お取扱日 2. 5. 26 電信振込</p> <table border="1"> <tr> <td>取扱店</td> <td>機番</td> <td>年 月 日</td> <td>時刻</td> </tr> <tr> <td></td> <td>71</td> <td>2. 5. 26</td> <td>14:28</td> </tr> <tr> <td colspan="3"></td> <td>2589</td> </tr> </table> <p>銀行番号 店番号 口座番号等 </p> <p>三井住友銀行</p> <p>印紙税申告納 付につき 税務署承認済</p>	お振込金額	¥308,946	振込手数料	¥220	取扱店	機番	年 月 日	時刻		71	2. 5. 26	14:28				2589	<p>共通案分率 50%</p> <p>25%</p> <p>それ以外の案分 100%</p> <p>案分の説明 すべて政務活動に かかるものである</p> <p>案分率</p>																	
お振込金額	¥308,946																																		
振込手数料	¥220																																		
取扱店	機番	年 月 日	時刻																																
	71	2. 5. 26	14:28																																
			2589																																
	<p>請求書</p> <p>兵庫県議会議員 入江 次郎 様</p> <p>取引銀行 </p> <p>名義: カンサイキョウト ウィンサツツヨ</p> <p>関西共同印刷所 〒531-0076 大阪市北区大淀中3丁目15番5号 TEL: 06-6452-1188(総務部) TEL: 06-6453-2564(営業部)</p> <p>下記の通り請求致します。</p> <table border="1"> <tr> <td>2020.04.23</td> <td>159/25</td> <td>81796.8</td> <td>売掛</td> <td>256767</td> </tr> </table> <table border="1"> <thead> <tr> <th>区分</th> <th>商 品 名</th> <th>数 量</th> <th>単 位</th> <th>単 価</th> <th>金 額</th> <th>摘 要</th> </tr> </thead> <tbody> <tr> <td>売上</td> <td>兵庫県会報告2020年春季特別号№177</td> <td></td> <td></td> <td></td> <td></td> <td></td> </tr> <tr> <td>売上</td> <td>折込代金</td> <td>90,600</td> <td></td> <td></td> <td>280,860</td> <td>(税抜金額)</td> </tr> <tr> <td>備考</td> <td></td> <td>280,860</td> <td></td> <td>28,086</td> <td>308,946</td> <td>合計</td> </tr> </tbody> </table>		2020.04.23	159/25	81796.8	売掛	256767	区分	商 品 名	数 量	単 位	単 価	金 額	摘 要	売上	兵庫県会報告2020年春季特別号№177						売上	折込代金	90,600			280,860	(税抜金額)	備考		280,860		28,086	308,946	合計
2020.04.23	159/25	81796.8	売掛	256767																															
区分	商 品 名	数 量	単 位	単 価	金 額	摘 要																													
売上	兵庫県会報告2020年春季特別号№177																																		
売上	折込代金	90,600			280,860	(税抜金額)																													
備考		280,860		28,086	308,946	合計																													

ご利用明細

本日はご来店いただきありがとうございます。
ご利用明細をご確認のうえ、お持ち帰りください。
裏面のご案内もおわせてごらんください。

SMBC

☆☆お振込☆☆

お振込金額 ¥308,946
振込手数料 ¥220

お受取人は

カ) カンサイキョウトウインサツツヨ 様

お振込人は
イリエツロウ 様

お取扱日 2. 5. 26 電信振込

取組店	機番	年	月	日	時刻	
		71	2	5	26	14:28
					2589	

印紙税申告納
付につき裁可
税務署承認済

銀行番号 店番号 口座番号

三井住友銀行

請求書

関西共同印刷所

T 531-0076 大阪市北区大淀中3丁目15番5号
T E 1-66-6452-1188 (総務部)
T E 1-66-6453-2564 (営業部)

取引銀行

名義・カ) カンサイキョウトウインサツツヨ

兵庫県議会議員 入江 次郎 様

下記の通り請求致します。

区分	商品名	数量	単位	単価	金額	摘要
売上	兵庫県議会報告2020年春季特別号No.177					
売上	折込代金	90,600			280,860	(取扱き金額)
備考					280,860	
					合計	308,946

日	付	伝票番号	お客様コード	当	取引	重
2020.04.23		150125	817968		売掛	256767

新型コロナウイルス感染症対策

医療・検査体制の抜本的強化 外出自粛・休業要請と一体の補償を

1人一律10万円(画) 中小100万円・小規模50万円(画) 実現は世論の力

日本共産党兵庫県会議員団は、新型コロナウイルス感染症拡大防止、休業・自粛要請と一体の補償などをもとめ、県民、団体の皆様の声を聞きながら、4次にわたる申し入れや議会質問などで要望を伝えてきました。

取り組みを通して、休業要請に応じた中小企業100万円(個人事業主50万円)の支援、検査・医療体制の充実、無利子・保証料なし融資、内定取り消し者の県職員臨時雇用、ネットカフェ居住者への無料住宅提供、学校休業への対応、記者会見等での手話通訳などを実現してきました。

医療・検査体制、外出自粛・休業要請と一体の補償、学校休業へのさらなる対応など、必要な措置をもとめて、全力を尽くします。

皆さんの声や要望をお聞かせください
日本共産党 兵庫県会議員団
新型コロナウイルス対策・要望サイト



井戸敏三兵庫県知事、加藤晃久兵庫県警本部長あてに第4次となる申し入れを行う日本共産党兵庫県会議員ら(4月17日)

健康福祉常任委員



いのち・くらし最優先の県政を

兵庫県議会議員 姫路市

入江 次郎

封筒の書き方

①ご記入いただいたアンケートは

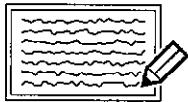

②周囲にのり付けをしていただき

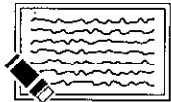

③2つ折り(谷折り)にして閉じます



④切手を貼らずに投函してください

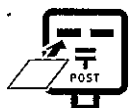

料金受取人払郵便

神戸中央局
承認
2046

差出有効期間
令和4年4月
19日まで
郵便切手は
いりません

6 5 0 8 7 9 0

379

神戸市中央区下山手通5-10-1
兵庫県議会内
日本共産党兵庫県会議員団行



新型コロナウイルス
感染症についての
お問い合わせはこちらへ



24時間対応
コールセンター

(予防・検査・医療に関するご相談)

電話：078-362-9980

FAX：078-362-9874

兵庫県緊急事態措置
コールセンター

(その他、緊急事態措置等に関するご相談)

電話：078-362-9921

受付時間

午前9時～午後6時

(土曜日・日曜日・祝日を除く)



新型コロナウイルス感染症に伴う助成金・給付金等のまとめ

個人が申請

生活支援

- 外国人含まずすべての日本居住者 ➡ **特別定額給付金** (一律10万円)
郵送される申請書への返送、オンライン申請も。
- 休業で家計が維持できない ➡ **緊急小口資金** (特別)
貸付10万円 (特別な場合20万円)
- 失業で家計が維持できない ➡ **総合支援資金** (特別)
単身～15万円 複数～20万円以内
- 離職等で住宅を失った・失うおそれがある ➡ **住居確保給付金**
家賃実質支給、単身世帯最大40,000円(神戸市の場合) 支給期間:原則3か月
- 解雇や離職で住宅を失った方 ➡ **県営住宅300戸の入居あっせん**
- ネットカフェ利用者 ➡ **県営住宅100戸無料提供**

コールセンター
TEL: 03-5638-5855 (9時～18時30分:土日祝除く)

個人向け緊急小口資金・総合支援資金相談コールセンター
TEL: 0120-46-1999 (9時～21時:土日祝含む)

兵庫県地域福祉課 TEL: 078-362-3181
各市町の社会福祉協議会

市:各市の自立支援相談機関窓口

町:企業組合労協センター事業団
香美町、新温泉町 TEL: 0796-34-6333
その他の町 TEL: 079-224-2188

県住宅管理課
TEL: 078-230-8470 (平日9時～17時30分)
TEL: 078-230-8459-8460 (平日9時～17時30分)

事業者が申請

中小・小規模事業者などへの
支援資金繰りなど

- 休業要請にこたえ売り上げ半減 ➡ **中小企業100万円、個人事業主50万円** (県)
飲食店及び旅館ホテル、企業30万円、個人15万円
- コロナで売り上げが半減した ➡ **持続化給付金** (国)
法人最大200万円、個人事業主最大100万円が給付 (売り上げが前年同月比で50%以上減少した場合)
- 資金繰りのために融資を受けたい ➡ **新型コロナウイルス感染症特別貸付** (国)
無利子・無担保 融資限度額6,000万円
- 資金繰りのために融資を受けたい ➡ **新型コロナウイルス感染症対応資金** (県)
貸付利率3年間0%、保証料率0%
貸付限度額3,000万円

相談窓口 TEL: 078-362-9301 (9時～18時:土日祝含む)
※詳細は決定次第ホームページ等でお知らせします

中小企業庁金融・給付金相談窓口
TEL: 0570-783183 (9時～17時:土日祝含む)

日本政策金融公庫 事業資金相談ダイヤル
TEL: 0120-154-505 (平日9時～17時)
TEL: 0120-327-790 (土日祝)

兵庫県産業労働部地域金融室
TEL: 078-362-3321 (平日9時～17時30分)
兵庫県信用保証協会
TEL: 078-393-3900 (毎日9時～17時)

事業者が申請

職員の休業支援

- 従業員に休業してもらうなら ➡ **雇用調整助成金** (コロナ特別)
従業員給与の助成率は中小企業4/5、大企業2/3
- 子どもがいる従業員のために ➡ **小学校休業等対応助成金** (労働者雇用向け)
8,330円を上限に賃金相当額を助成
- 子どもがいるフリーランスのために ➡ **小学校休業等対応支援金**
1日当たり4,100円(定額)を助成

兵庫県労働局ハローワーク助成金デスク
TEL: 078-221-5440 (平日8時30分～17時15分)

相談コールセンター
TEL: 0120-60-3999 (9時～21時:土日祝含む)

県内各健康福祉事務所(保健所)
平日(9時00分～17時30分)

芦屋健康福祉事務所	TEL:0797-32-0707
宝塚健康福祉事務所	TEL:0797-62-7304
伊丹健康福祉事務所	TEL:072-785-9437
加古川健康福祉事務所	TEL:079-422-0002
加東健康福祉事務所	TEL:0795-42-9436
中播磨健康福祉事務所	TEL:0790-22-1234
龍野健康福祉事務所	TEL:0791-63-5140
赤穂健康福祉事務所	TEL:0791-43-2321
豊岡健康福祉事務所	TEL:0796-26-3660
朝来健康福祉事務所	TEL:079-672-0555
丹波健康福祉事務所	TEL:0795-73-3765
洲本健康福祉事務所	TEL:0799-26-2062
休日及び夜間(17時30分～翌9時)	
疾病対策課	TEL:090-3265-8583
兵庫県コールセンター (24時間)	TEL:078-362-9980

各市保健所相談窓口
フリーダイヤル・専用ダイヤル

神戸市保健所	TEL:078-322-6250	24時間受付 ※各区分センターでも受け付け
姫路市保健所	TEL:079-289-0055	平日 8時35分～19時00分 土曜・日曜・祝日 8時35分～17時20分
尼崎市保健所	TEL:06-4869-3008	平日 9時00分～17時30分 TEL:06-4869-3015 土曜・日曜・祝日 9時00分～17時00分
西宮市電話相談窓口	TEL:0798-35-3456	平日・土曜・日曜・祝日 8時45分～19時00分
あかし保健所	TEL:078-918-5439	平日 8時55分～17時40分 その他の時間帯は市役所代表 078-912-1111 まで

のりしろ

新型コロナウイルス緊急アンケート

どんなことでも構いませんので、お困りごとや、ご要望など、お寄せください。

よろしければ、お名前、ご住所、電話番号をお書きください。

※お書きいただいた個人情報は、アンケート結果や資料等をお渡しするために活用させていただきます。

◎ お名前 _____ ◎ 年齢 ()

◎ ご住所 _____

◎ 電話番号 _____ ご協力ありがとうございました。

のりしろ

折込配布報告書

2020年4月26日

日本共産党兵庫県会議員団 入江次郎様

株式会社関西共同印刷所
〒531-0076
大阪市北区大淀中3-15-5
TEL : 06-6453-2564

折込日 : 2020年4月26日 サイズ : B4

配布部数 : 90,600部

広告名 : 兵庫県会報告春季号No177

地域名	新聞	販売店名	配布部数	備考	
姫路市	神戸	姫路城巽 (S)	2,300		
		姫路東部 (S)	2,000		
		姫路西 (S)	2,000		
		姫路販売 (S)	2,950		
		姫路城北 (S)	5,650		
		姫路白書 (S)	2,150		
		勝原	1,900		
		御着 (S) <N>	3,450		
		飾磨 (S・家島)	5,150		
		姫路南 (S)	3,650		
		英賀保 (S)	3,250		
		網干 (S)	1,900		
		大津 (S)	2,850		
		大塩 (S) <N>	1,300		
		白浜 (S) <N>	5,050		
		広畑	3,150		
		田寺 (S)	2,900		
		夢前橋 (S)	1,900		
		姫豊 (MS) <N>	1,600		
		船山 (MS) <N>	1,200		
		太子	300		
		香呂 (MS) <N>	2,050		
		中寺 (MS) <N>	1,250		
		前之庄 (MS) <N>	1,850		
		菅野林田 (MS) <N>	1,900		
		安富 (MS)	800		
		朝日	姫路 <N>	9,100	
			姫路西 <N>	2,600	
			ゆめさき <N>	550	
			姫路東 (M)	1,800	
			白浜 (M)	3,050	
			姫路南 (家) <N>	4,150	
			網干 <N>	800	
旭陽 <N>	1,000				
太子勝原 <N>	500				
姫路北 (M) <N>	1,550				

地域名	新聞	販売店名	配布部数	備考
高砂市	神戸	曾根(S)〈N〉	200	姫路市に折り込み
たつの市	朝日	たつの(MS)〈N〉	700	姫路市に折り込み
宍粟市		山崎〈N〉	150	姫路市に折り込み
			90,600	

(添付様式2)

領収書等添付様式【共通】

(2020 年 5 月分)

(会派名 日本共産党)

(議員名 入江 次郎)

整理 番号	使 途 項 目		
	調査研究費・研修費・会議費・広報広聴費・要請陳情等活動費・資料作成費・資料購入費・事務所費・事務費・人件費		
15		共通案分率	50%
			25%
		それ以外の案分	100%
		案分の説明	すべて政務活動にかか るものである。
		案分率	
領収書 日本郵便オフィスサポート(株) (法務局姫路支局印紙販売所) 姫路市北条一丁目250番地 TEL 079-222-3981 2020年 5月26日(火) 10:36 担当-A 0001-184089 収入印紙 450 # 非課税合計 ¥450 現金 ¥450 領収書のあて先は、 「兵庫県議会議員 入江次郎」 である。			

(添付様式2)

領収書等添付様式【共通】

(2020 年 5 月分)

(会派名 日本共産党)

(議員名 入江 次郎)

整理 番号	使 途 項 目	
	調査研究費・研修費・会議費・広報広聴費・要請陳情等活動費・資料作成費・資料購入費・事務所費・事務費・人件費	

案 分 率	共通案分率	50%
		25%
	それ以外の案分	100%
	案分の説明	すべて政務活動にかか るものである

16

領収書
日本郵便オフィスサポート(株)
(法務局姫路支局印紙販売所)
姫路市北条一丁目250番地
TEL 079-222-3981

2020年 5月26日(火) 10:54
担当-A 0001-184096

収入印紙	3,000 円
非課税合計	¥3,000
現金	¥3,000

領収書のあて先は、
「兵庫県議会議員 入江次郎」
である。

活動報告書

議員名	入江 次郎
-----	-------

活動名	調査活動			
活動概要	<p>●内容</p> <p>姫路市夢前町護持で急傾斜地に太陽光パネルを設置する計画があるとの相談が寄せられ、調査のために字限図、登記簿を法務局で調査。</p> <p style="text-align: center; margin-top: 20px;">★案分率 すべて政務活動にかかるものである</p>			
経費	項目	政活費充当金額	領収書NO	内容
	収入印紙代	450	5-15	字限図
	収入印紙代	3,000	5-16	登記簿 500×6
	合計	3,450		
備考	* 添付書類:			

領収書等添付様式【共通】

(2020 年 6 月分)

(会派名 日本共産党)

(議員名 入江 次郎)

整理 番号	使 途 項 目																																																																																																																																					
	調査研究費・研修費・会議費・広報広聴費・要請陳情等活動費・資料作成費・資料購入費・事務所費・事務費・人件費																																																																																																																																					
	共通案分率	50%																																																																																																																																				
		25%																																																																																																																																				
	それ以外の案分	100%																																																																																																																																				
	案分の説明 すべて政務活動にかかるとのである																																																																																																																																					
	案分率																																																																																																																																					
	 西日本旅客鉄道株式会社 姫路駅 ICカードご利用明細 カード番号 [REDACTED] (最新 28 件)																																																																																																																																					
	<table border="1"> <thead> <tr> <th>月日</th> <th>種別</th> <th>利用駅</th> <th>種別</th> <th>利用駅</th> <th>残額</th> </tr> </thead> <tbody> <tr> <td>[REDACTED]</td> <td></td> <td></td> <td></td> <td></td> <td>5930</td> </tr> <tr> <td>0601</td> <td>入場</td> <td>姫路</td> <td>出場</td> <td>元町</td> <td>4940</td> </tr> <tr> <td>0601</td> <td>入場</td> <td>元町</td> <td>出場</td> <td>姫路</td> <td>3950</td> </tr> <tr> <td>[REDACTED]</td> <td></td> <td></td> <td></td> <td></td> <td>3400</td> </tr> <tr> <td>0604</td> <td>入場</td> <td>姫路</td> <td>出場</td> <td>元町</td> <td>2410</td> </tr> <tr> <td>0604</td> <td>入場</td> <td>元町</td> <td>出場</td> <td>姫路</td> <td>1420</td> </tr> <tr> <td>[REDACTED]</td> <td></td> <td></td> <td></td> <td></td> <td>10870</td> </tr> <tr> <td>0608</td> <td>入場</td> <td>姫路</td> <td>出場</td> <td>元町</td> <td>9880</td> </tr> <tr> <td>0608</td> <td>入場</td> <td>元町</td> <td>出場</td> <td>姫路</td> <td>8890</td> </tr> <tr> <td>[REDACTED]</td> <td></td> <td></td> <td></td> <td></td> <td>8340</td> </tr> <tr> <td>0610</td> <td>入場</td> <td>姫路</td> <td>出場</td> <td>元町</td> <td>7350</td> </tr> <tr> <td>0610</td> <td>入場</td> <td>元町</td> <td>出場</td> <td>姫路</td> <td>6360</td> </tr> <tr> <td>[REDACTED]</td> <td></td> <td></td> <td></td> <td></td> <td>5810</td> </tr> <tr> <td>0611</td> <td>入場</td> <td>姫路</td> <td>出場</td> <td>元町</td> <td>4820</td> </tr> <tr> <td>0611</td> <td>入場</td> <td>元町</td> <td>出場</td> <td>姫路</td> <td>3830</td> </tr> <tr> <td>[REDACTED]</td> <td></td> <td></td> <td></td> <td></td> <td>3280</td> </tr> <tr> <td>0622</td> <td>入場</td> <td>姫路</td> <td>出場</td> <td>元町</td> <td>2290</td> </tr> <tr> <td>0622</td> <td>入場</td> <td>元町</td> <td>出場</td> <td>姫路</td> <td>1300</td> </tr> <tr> <td>[REDACTED]</td> <td></td> <td></td> <td></td> <td></td> <td>10750</td> </tr> <tr> <td>0629</td> <td>入場</td> <td>姫路</td> <td>出場</td> <td>元町</td> <td>9760</td> </tr> <tr> <td>0629</td> <td>入場</td> <td>元町</td> <td>出場</td> <td>姫路</td> <td>8770</td> </tr> </tbody> </table>		月日	種別	利用駅	種別	利用駅	残額	[REDACTED]					5930	0601	入場	姫路	出場	元町	4940	0601	入場	元町	出場	姫路	3950	[REDACTED]					3400	0604	入場	姫路	出場	元町	2410	0604	入場	元町	出場	姫路	1420	[REDACTED]					10870	0608	入場	姫路	出場	元町	9880	0608	入場	元町	出場	姫路	8890	[REDACTED]					8340	0610	入場	姫路	出場	元町	7350	0610	入場	元町	出場	姫路	6360	[REDACTED]					5810	0611	入場	姫路	出場	元町	4820	0611	入場	元町	出場	姫路	3830	[REDACTED]					3280	0622	入場	姫路	出場	元町	2290	0622	入場	元町	出場	姫路	1300	[REDACTED]					10750	0629	入場	姫路	出場	元町	9760	0629	入場	元町	出場	姫路	8770
月日	種別	利用駅	種別	利用駅	残額																																																																																																																																	
[REDACTED]					5930																																																																																																																																	
0601	入場	姫路	出場	元町	4940																																																																																																																																	
0601	入場	元町	出場	姫路	3950																																																																																																																																	
[REDACTED]					3400																																																																																																																																	
0604	入場	姫路	出場	元町	2410																																																																																																																																	
0604	入場	元町	出場	姫路	1420																																																																																																																																	
[REDACTED]					10870																																																																																																																																	
0608	入場	姫路	出場	元町	9880																																																																																																																																	
0608	入場	元町	出場	姫路	8890																																																																																																																																	
[REDACTED]					8340																																																																																																																																	
0610	入場	姫路	出場	元町	7350																																																																																																																																	
0610	入場	元町	出場	姫路	6360																																																																																																																																	
[REDACTED]					5810																																																																																																																																	
0611	入場	姫路	出場	元町	4820																																																																																																																																	
0611	入場	元町	出場	姫路	3830																																																																																																																																	
[REDACTED]					3280																																																																																																																																	
0622	入場	姫路	出場	元町	2290																																																																																																																																	
0622	入場	元町	出場	姫路	1300																																																																																																																																	
[REDACTED]					10750																																																																																																																																	
0629	入場	姫路	出場	元町	9760																																																																																																																																	
0629	入場	元町	出場	姫路	8770																																																																																																																																	
	毎度ありがとうございます。																																																																																																																																					
	2020.6.30 18:47	691 発行																																																																																																																																				
	領収書のあて先は、 「兵庫県議会議員 入江次郎」 である。																																																																																																																																					

領収書等添付様式【共通】

(2020年6月分)

(会派名 日本共産党)

(議員名 入江次郎)

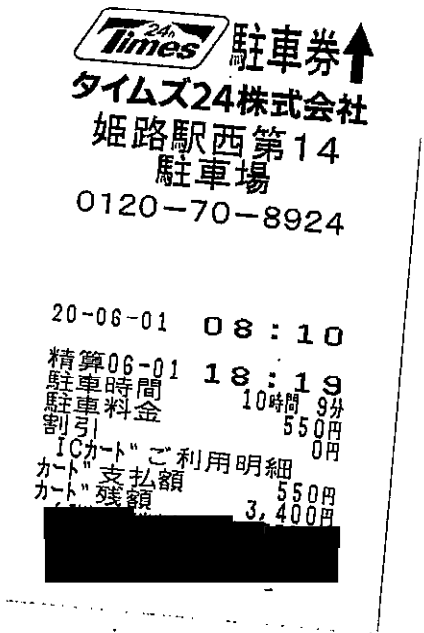
整理 番号	使 途 項 目				
2	<p>調査研究費・研修費・会議費・広報広聴費・要請陳情等活動費・資料作成費・資料購入費・事務所費・事務費・人件費</p> <table border="1" data-bbox="1141 378 1428 459"><tr><td>共通案分率</td><td>50%</td></tr><tr><td></td><td>25%</td></tr></table> <p data-bbox="1141 465 1428 504">それ以外の案分 100%</p> <p data-bbox="1141 510 1428 548">案分の説明</p> <p data-bbox="1181 555 1428 616">すべて政務活動にかか かるものである</p> <p data-bbox="1098 645 1136 739">案分率</p> <div data-bbox="571 1093 997 1724"><p>Times 24 駐車券↑ タイムズ24株式会社 姫路駅西第14 駐車場 0120-70-8924</p><p>20-06-01 08:10 精算06-01 18:19 駐車時間 10時間 9分 駐車料金 550円 割引 0円 ICカードご利用明細 カード支払額 550円 カード残額 3,400円</p></div> <p data-bbox="890 1809 1332 1944">領収書のあて先は、 「兵庫県議会議員 入江次郎」 である。</p>	共通案分率	50%		25%
共通案分率	50%				
	25%				

(添付様式2)

領収書等添付様式【共通】

(2020年6月分)

(会派名 日本共産党)

(議員名 入江次郎)

整理 番号	使 途 項 目				
3	<p>調査研究費・研修費・会議費・広報広聴費・要請陳情等活動費・資料作成費・資料購入費・事務所費・事務費・人件費</p> <table border="1" data-bbox="1141 383 1430 465"><tr><td>共通案分率</td><td>50%</td></tr><tr><td></td><td>25%</td></tr></table> <p>それ以外の案分 100%</p> <p>案分の説明 すべて政務活動にかか るものである</p> <p>案分率</p> <div data-bbox="603 981 1011 1648" style="border: 1px dashed black; padding: 10px; text-align: center;"><p> 駐車券↑ タイムズ24株式会社 姫路駅西第14 駐車場 0120-70-8924</p><p>20-06-04 11:29</p><p>精算06-04 17:46</p><p>駐車時間 6時間17分</p><p>駐車料金 550円</p><p>割引 0円</p><p>ICカードご利用明細</p><p>カード支払額 550円</p><p>カード残額 870円</p><p>XXXXXXXXXX</p></div> <p>領収書のあて先は、 「兵庫県議会議員 入江次郎」 である。</p>	共通案分率	50%		25%
共通案分率	50%				
	25%				

(添付様式2)

領収書等添付様式【共通】

(2020年6月分)

(会派名 日本共産党)

(議員名 入江 次郎)

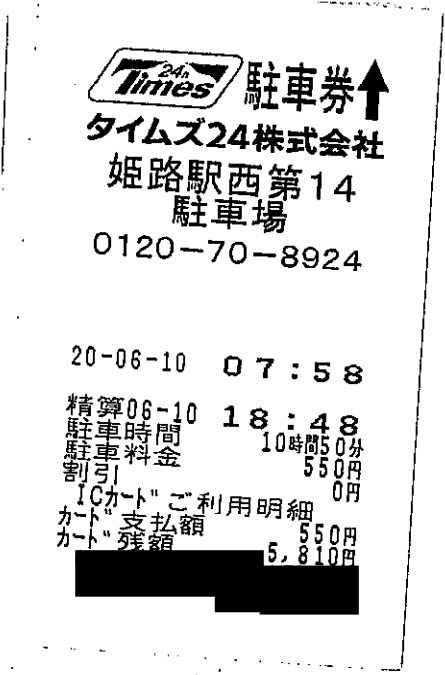
整理 番号	使 途 項 目											
4	調査研究費・研修費・会議費・広報広聴費・要請陳情等活動費・資料作成費・資料購入費・事務所費・事務費・人件費	<table border="1"><tr><td data-bbox="1141 380 1316 459">共通案分率</td><td data-bbox="1316 380 1428 459">50% 25%</td></tr><tr><td data-bbox="1141 459 1316 504">それ以外の案分</td><td data-bbox="1316 459 1428 504">100%</td></tr><tr><td colspan="2" data-bbox="1141 504 1428 1008">案分の説明 すべて政務活動にかか るものである</td></tr><tr><td data-bbox="1109 649 1141 750" rowspan="3">案 分 率</td><td data-bbox="1141 1008 1428 1052"></td></tr><tr><td data-bbox="1141 1052 1428 1097"></td></tr><tr><td data-bbox="1141 1097 1428 1142"></td></tr></table>	共通案分率	50% 25%	それ以外の案分	100%	案分の説明 すべて政務活動にかか るものである		案 分 率			
共通案分率	50% 25%											
それ以外の案分	100%											
案分の説明 すべて政務活動にかか るものである												
案 分 率												
												
領収書のあて先は、 「兵庫県議会議員 入江次郎」 である。												

領収書等添付様式【共通】

(2020年6月分)

(会派名 日本共産党)

(議員名 入江 次郎)

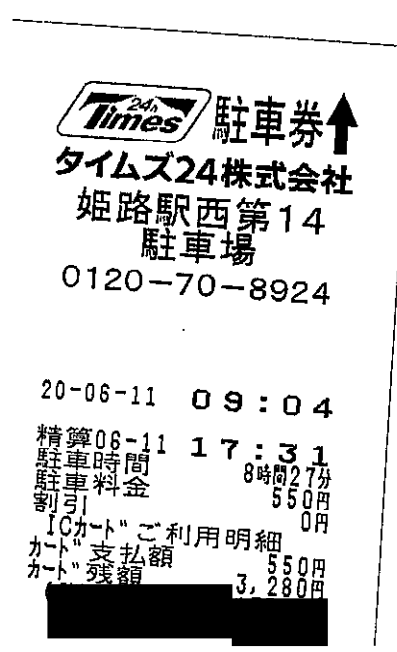
整理 番号	使 途 項 目		
	調査研究費・研修費・会議費・広報広聴費・要請陳情等活動費・資料作成費・資料購入費・事務所費・事務費・人件費		
5		共通案分率	50%
			25%
		それ以外の案分	100%
		案分の説明	すべて政務活動にかか るものである
		案分率	
			
	領収書のあて先は、 「兵庫県議会議員 入江次郎」 である。		

(添付様式2)

領収書等添付様式【共通】

(2020年6月分)

(会派名 日本共産党)

(議員名 入江 次郎)

整理 番号	使 途 項 目								
b	調査研究費・研修費・会議費・広報広聴費・要請陳情等活動費・資料作成費・資料購入費・事務所費・事務費・人件費								
		<table border="1"><tr><td>共通案分率</td><td>50%</td></tr><tr><td></td><td>25%</td></tr><tr><td>それ以外の案分</td><td>100%</td></tr><tr><td>案分の説明</td><td>すべて政務活動にかか るものである</td></tr></table>	共通案分率	50%		25%	それ以外の案分	100%	案分の説明
共通案分率	50%								
	25%								
それ以外の案分	100%								
案分の説明	すべて政務活動にかか るものである								
	<p data-bbox="590 1025 901 1243"> 駐車券↑ タイムズ24株式会社 姫路駅西第14 駐車場 0120-70-8924</p> <p data-bbox="582 1321 885 1355">20-06-22 11:34</p> <p data-bbox="582 1366 885 1400">精算06-22 19:25</p> <p data-bbox="582 1400 885 1433">駐車時間 7時間51分</p> <p data-bbox="582 1433 885 1467">駐車料金 550円</p> <p data-bbox="582 1467 885 1500">割引 0円</p> <p data-bbox="582 1500 885 1534">【カードご利用明細】</p> <p data-bbox="582 1534 885 1568">カード支払額 550円</p> <p data-bbox="582 1568 885 1601">カード残額 750円</p> <p data-bbox="853 1758 1300 1892">領収書のあて先は、 「兵庫県議会議員 入江次郎」 である。</p>								

(添付様式2)

領収書等添付様式【共通】

(2020年6月分)

(会派名 日本共産党)

(議員名 入江 次郎)

整理 番号	使 途 項 目				
7	<p>調査研究費・研修費・会議費・広報広聴費・要請陳情等活動費・資料作成費・資料購入費・事務所費・事務費・人件費</p> <table border="1" data-bbox="1141 380 1428 470"><tr><td>共通案分率</td><td>50%</td></tr><tr><td></td><td>25%</td></tr></table> <p>それ以外の案分 100%</p> <p>案分の説明 すべて政務活動にかか るものである</p> <p>案分率</p> <div data-bbox="558 1164 885 1388">駐車券↑ タイムズ24株式会社 姫路駅西第14 駐車場 0120-70-8924</div> <div data-bbox="566 1456 885 1713"><p>20-06-29 08:16</p><p>精算06-29 16:14</p><p>駐車時間 7時間58分</p><p>駐車料金 550円</p><p>割引 0円</p><p>ICカードご利用明細</p><p>カード支払額 550円</p><p>カード残額 8,220円</p></div> <p data-bbox="845 1814 1292 1960">領収書のあて先は、 「兵庫県議会議員 入江次郎」 である。</p>	共通案分率	50%		25%
共通案分率	50%				
	25%				

(添付様式7-2)

活動報告書(登庁調査)

議員名	入江 次郎
-----	-------

2020年 6月分

日付	整理番号	主な活動概要	充当額	備考 (添付資料)
6/1	6-1	議員団総会出席 JR料金姫路～元町	990	議員団総会レジュメ
	6-1	JR料金元町～姫路	990	
	6-2	JR姫路駅前駐車場料 金	550	
6/4	6-1	補正予算説明 JR料金姫路～元町	990	
	6-1	JR料金元町～姫路	990	
	6-3	JR姫路駅前駐車場料 金	550	
6/8	6-1	議員団総会出席 JR料金姫路～元町	990	議員団総会レジュメ
	6-1	JR料金元町～姫路	990	
6/10	6-1	議員団総会出席 JR料金姫路～元町	990	議員団総会レジュメ
	6-1	JR料金元町～姫路	990	
	6-4	JR姫路駅前駐車場料 金	550	
6/11	6-1	政務調査会出席 JR料金姫路～元町	990	
	6-1	JR料金元町～姫路	990	
	6-5	JR姫路駅前駐車場料 金	550	
6/22	6-1	議員団総会出席 JR料金姫路～元町	990	議員団総会レジュメ
	6-1	JR料金元町～姫路	990	
	6-6	JR姫路駅前駐車場料 金	550	

(添付様式7-2)

活動報告書(登庁調査)

議員名	入江 次郎
-----	-------

2020年 6月分

日付	整理番号	主な活動概要	充当額	備考 (添付資料)
6/29	6-1	議員団総会出席	990	議員団総会レジュメ
	6-1		990	
	6-7		550	

団総会メモ	2020年 6月1日(月) 10:00～	日本共産党 兵庫県会議員団
--------------	-------------------------	------------------

第2委員会室

【第1議題】議会関係

- 1) 代表者会議、議会コロナ対策調整会議について
- 2) 6月議会対応
 - ※一般質問について
 - ※意見書の検討

【第2議題】報告・検討事項など

○国会議員団事務所からの依頼

【第3議題】当面の日程・その他

○

団総会メモ	2020年 6月8日(月) 10:00～	日本共産党 兵庫県会議員団
--------------	-------------------------	------------------

第2委員会室

【第1議題】議会関係

- 1) 一般質問について
- 2) 議案についての検討

【第2議題】報告・検討事項など

【第3議題】当面の日程・その他

○

団総会メモ	2020年 6月10日(水) 10:00~	日本共産党 兵庫県会議員団
--------------	--------------------------	------------------

第2委員会室

【第1議題】議会関係

- 1) 意見書最終確認
- 2) 一般質問について
- 3) 議案についての検討
- 4) 請願について
- 5) 討論者の確認について

【第2議題】報告・検討事項など

【第3議題】当面の日程・その他

○

団総会メモ	2020年 6月22日 (月) 13:30~	日本共産党 兵庫県会議員団
-------	---------------------------	------------------

第2委員会室

【第1議題】 議会関係

- 1) 各会派代表者会議、広報委員会、互助会について (6/17)
- 2) 兵庫県議会新型コロナウイルス感染症対策調整会議について (6/19)
- 3) 各常任委員会について (6/19、22)
- 4) 政務活動費使用月額届けについて

※議員ひとり当たり月額382,500円 (7月~2021年3月)
(提案) 会派30万円、議員8万2500円
議員年間一人当たりトータル 180万円 → 119万2500円

【第2議題】 報告・検討事項など

- 県政懇談会 (日程など確認)
- 2021年度重要政策提言について
- 県会報告について

【第3議題】 当面の日程・その他

- 自治体学校について

団総会メモ	2020年 6月29日 (月) 10:00～ 午前中をめどに	日本共産党 兵庫県会議員団
--------------	-----------------------------------	------------------

第2委員会室

【第1議題】 議会関係

1) 6月議会の振り返り

【第2議題】 報告・検討事項など

○県政懇談会（日程など確認）

○2021年度重要政策提言

※出せる方からお願いします。議論・検討は次週から。

【第3議題】 当面の日程・その他

(添付様式7-2)

活動報告書(登庁調査)

議員名	入江 次郎
-----	-------

2020年 7月分

日付	整理番号	主な活動概要	充当額	備考 (添付資料)
7/6	7-1	議員団総会出席 JR姫路～元町	990	議員団総会レジュメ
	7-1	JR元町～姫路	990	
	7-2	駐車場代	550	
7/13	7-1	議員団総会出席 JR姫路～元町	990	議員団総会レジュメ
	7-1	JR元町～姫路	990	
	7-3	駐車場代	550	
7/15	7-1	補正予算説明 JR姫路～元町	990	
	7-1	JR元町～姫路	990	
	7-4	駐車場代	550	
7/17	7-1	聞き取り調査 太陽光パネルについて建築指導課 JR姫路～元町	990	
	7-1	JR元町～姫路	990	
	7-5	駐車場代	550	
7/20	7-1	議員団総会出席 JR姫路～元町	990	議員団総会レジュメ
	7-1	JR元町～姫路	990	
	7-6	駐車場代	550	
7/29	7-1	聞き取り調査 淡路市の土砂災害について 砂防課 JR姫路～元町	990	
	7-1	JR元町～姫路	990	

団総会メモ	2020年 7月6日(月) 10:00～	日本共産党 兵庫県会議員団
--------------	-------------------------	------------------

第2委員会室

【第1議題】議会関係

(次回常任委員会テーマ)

- ◆総務…男女共同参画
- ◆健福…児童虐待、DV防止対策について
- ◆産労…ものづくり産業と地場産業の活性化について
- ◆農環…環境の保全と創造の総合的推進、温暖化対策の推進について
- ◆建設…都市計画行政、市街地整備事業について
- ◆文教…高等学校教育の推進について
- ◆警察…快適な交通環境づくりについて

1) 2021年度重要政策提言

※各担当分の検討

2) 政務調査会(8/6、7)日程と着席図について

3) 政務活動費について

【第2議題】報告・検討事項など

○県政懇談会について

【第3議題】当面の日程・その他

○令和2年度交通安全県民大会 9月18日(金)午後2時

<p style="text-align: center;">団総会メモ</p>	<p style="text-align: center;">2020年 7月13日(月) 10:00～</p>	<p style="text-align: center;">日本共産党 兵庫県会議員団</p>
---	--	--

第2委員会室

10時30分～ 新型コロナウイルス感染症対応従事者慰労金の概要説明

【第1議題】議会関係

(次回常任委員会テーマ)

- ◆総務…男女共同参画
- ◆健福…児童虐待、DV防止対策について
- ◆産労…ものづくり産業と地場産業の活性化について
- ◆農環…環境の保全と創造の総合的推進、温暖化対策の推進について
- ◆建設…都市計画行政、市街地整備事業について
- ◆文教…高等学校教育の推進について
- ◆警察…快適な交通環境づくりについて

1) 7月臨時議会について

2) 2021年度重要政策提言について

※第2案の検討

3) 政務活動費について

【第2議題】報告・検討事項など

○県政懇談会の日程などについて

【第3議題】当面の日程・その他

○震災アスベストの恐怖 7/19(日) 13時～17時 神戸勤労403・404号

団総会メモ	2020年 7月20日(月) 10:00～	日本共産党 兵庫県会議員団
--------------	--------------------------	------------------

第2委員会室

・PM1:10～ 老朽原発なくせの会の要請(議員応接室)

【第1議題】議会関係

- 1) 議案への質疑について
- 2) 重要政策提言について
- 3) 新型コロナウイルス感染症対策について

【第2議題】報告・検討事項など

【第3議題】当面の日程・その他

○国政・民商懇談第二弾 7月29日～30日

○福祉4団体の国政要望調査 7月21日(火) 17時 県委員会

(添付様式2)

領収書等添付様式【共通】

(2020 年 7 月分)

(会派名 日本共産党)

(議員名 入江 次郎)

整理 番号	使 途 項 目									
2		<table border="1"><tr><td>共通案分率</td><td>50%</td></tr><tr><td></td><td>25%</td></tr><tr><td>それ以外の案分</td><td>100%</td></tr><tr><td>案分の説明</td><td>すべて政務活動にかか るものである</td></tr></table>	共通案分率	50%		25%	それ以外の案分	100%	案分の説明	すべて政務活動にかか るものである
共通案分率		50%								
	25%									
それ以外の案分	100%									
案分の説明	すべて政務活動にかか るものである									
	<div data-bbox="478 985 893 1635">駐車券↑ タイムズ24株式会社 姫路駅西第14 駐車場 0120-70-8924 20-07-06 08:23 精算07-06 18:15 駐車時間 9時間52分 駐車料金 550円 割引 0円 ICカードご利用明細 カード支払額 550円 カード残額 5,690円 NO. 068597</div>	案分率								

領収書のあて先は、
「兵庫県議会議員 入江次郎」
である。

(添付様式2)

領収書等添付様式【共通】

(2020年7月分)

(会派名 日本共産党)

(議員名 入江 次郎)

整理 番号	使 途 項 目									
3	<p style="text-align: center;"> 駐車券↑ タイムズ24株式会社 姫路駅西第14 駐車場 0120-70-8924</p> <p>20-07-13 08:28</p> <p>精算07-13 18:52</p> <p>駐車時間 10時間24分 駐車料金 550円 割引 0円 ICカードご利用明細 カード支払額 550円 カード残額 3,160円</p> <div style="background-color: black; width: 100px; height: 20px; margin: 5px auto;"></div>	<table border="1"><tr><td>共通案分率</td><td>50%</td></tr><tr><td></td><td>25%</td></tr><tr><td>それ以外の案分</td><td>100%</td></tr><tr><td>案分の説明</td><td>すべて政務活動にかか るものである</td></tr></table> <p style="text-align: center;">案分率</p>	共通案分率	50%		25%	それ以外の案分	100%	案分の説明	すべて政務活動にかか るものである
		共通案分率	50%							
	25%									
それ以外の案分	100%									
案分の説明	すべて政務活動にかか るものである									
	<p style="text-align: center;">領収書のあて先は、 「兵庫県議会議員 入江次郎」 である。</p>									



(添付様式2)

領収書等添付様式【共通】

(2020年7月分)

(会派名 日本共産党)

(議員名 入江 次郎)

整理 番号	使 途 項 目									
	調査研究費・研修費・会議費・広報広聴費・要請陳情等活動費・資料作成費・資料購入費・事務所費・事務費・人件費									
4	 駐車券↑ タイムズ24株式会社 姫路駅西第14 駐車場 0120-70-8924 20-07-15 07:48 精算07-15 13:56 駐車時間 6時間 8分 駐車料金 550円 割引 0円 【カードご利用明細】 カード支払額 550円 カード残額 630円 	<table border="1"> <tr> <td>共通案分率</td> <td>50%</td> </tr> <tr> <td></td> <td>25%</td> </tr> <tr> <td>それ以外の案分</td> <td>100%</td> </tr> <tr> <td>案分の説明</td> <td>すべて政務活動にかか るものである</td> </tr> </table>	共通案分率	50%		25%	それ以外の案分	100%	案分の説明	すべて政務活動にかか るものである
		共通案分率	50%							
	25%									
それ以外の案分	100%									
案分の説明	すべて政務活動にかか るものである									
		案分率								

領収書のあて先は、
「兵庫県議会議員 入江次郎」
である。

(添付様式2)

領収書等添付様式【共通】

(2020年7月分)

(会派名 日本共産党)

(議員名 入江 次郎)

整理 番号	使 途 項 目								
5	<p data-bbox="239 347 1420 380">調査研究費・研修費・会議費・広報広聴費・要請陳情等活動費・資料作成費・資料購入費・事務所費・事務費・人件費</p> <table border="1" data-bbox="1133 380 1428 1019"><tr><td data-bbox="1133 380 1300 459">共通案分率</td><td data-bbox="1300 380 1428 459">50%</td></tr><tr><td data-bbox="1133 459 1300 526"></td><td data-bbox="1300 459 1428 526">25%</td></tr><tr><td data-bbox="1133 526 1300 593">それ以外の案分</td><td data-bbox="1300 526 1428 593">100%</td></tr><tr><td colspan="2" data-bbox="1133 593 1428 1019">案分の説明 すべて政務活動にかか るものである</td></tr></table> <div data-bbox="558 929 869 1164"><p>タイムズ24株式会社 姫路駅西第14 駐車場 0120-70-8924</p></div> <div data-bbox="534 1220 853 1489"><p>20-07-17 10:06 精算07-17 17:34 駐車時間 7時間28分 駐車料金 550円 割引 0円 ICカードご利用明細 カード支払額 550円 カード残額 8,100円</p></div> <p data-bbox="861 1836 1300 1982">領収書のあて先は、 「兵庫県議会議員 入江次郎」 である。</p>	共通案分率	50%		25%	それ以外の案分	100%	案分の説明 すべて政務活動にかか るものである	
共通案分率	50%								
	25%								
それ以外の案分	100%								
案分の説明 すべて政務活動にかか るものである									

(添付様式2)

領収書等添付様式【共通】

(2020年7月分)

(会派名 日本共産党)

(議員名 入江 次郎)

整理 番号	使 途 項 目								
6	調査研究費・研修費・会議費・広報広聴費・要請陳情等活動費・資料作成費・資料購入費・事務所費・事務費・人件費								
		<table border="1"><tr><td>共通案分率</td><td>50%</td></tr><tr><td></td><td>25%</td></tr><tr><td>それ以外の案分</td><td>100%</td></tr><tr><td>案分の説明</td><td>すべて政務活動にかか るものである</td></tr></table>	共通案分率	50%		25%	それ以外の案分	100%	案分の説明
共通案分率	50%								
	25%								
それ以外の案分	100%								
案分の説明	すべて政務活動にかか るものである								
	<p>24 Times 駐車券↑</p> <p>タイムズ24株式会社 姫路駅西第14 駐車場 0120-70-8924</p> <p>20-07-20 08:21</p> <p>精算07-20 18:50</p> <p>駐車時間 10時間29分</p> <p>駐車料金 550円</p> <p>割引 0円</p> <p>ICカードご利用明細</p> <p>カード支払額 550円</p> <p>カード残額 5,570円</p> <p>NO. 0000</p> <p>領収書のおて先は、 「兵庫県議会議員 入江次郎」 である。</p>								

(添付様式2)

領収書等添付様式【共通】

(2020年7月分)

(会派名 日本共産党)

(議員名 入江 次郎)

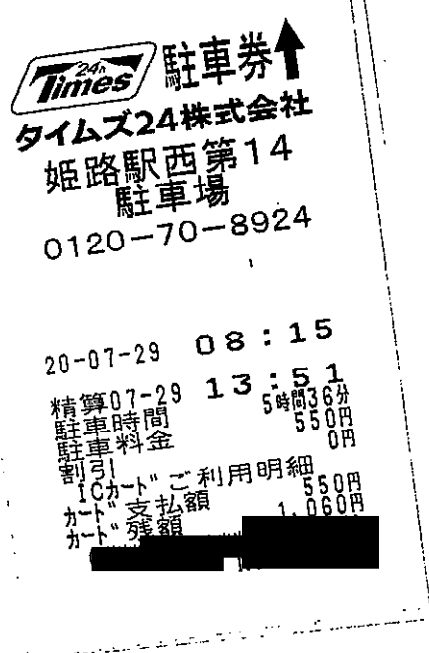
整理 番号	使 途 項 目									
7	調査研究費・研修費・会議費・広報広聴費・要請陳情等活動費・資料作成費・資料購入費・事務所費・事務費・人件費									
		<table border="1"><tr><td>共通案分率</td><td>50%</td></tr><tr><td></td><td>25%</td></tr><tr><td>それ以外の案分</td><td>100%</td></tr><tr><td>案分の説明</td><td>すべて政務活動にかか るものである</td></tr></table> 案分率	共通案分率	50%		25%	それ以外の案分	100%	案分の説明	すべて政務活動にかか るものである
共通案分率	50%									
	25%									
それ以外の案分	100%									
案分の説明	すべて政務活動にかか るものである									
	 <p>領収書のあて先は、 「兵庫県議会議員 入江次郎」 である。</p>									

(添付様式2)

領収書等添付様式【共通】

(2020 年 7 月分)
(会派名 日本共産党)
(議員名 入江 次郎)



整理 番号	8	使 途 項 目	
		調査研究費・研修費・会議費・広報広聴費・要請陳情等活動費・資料作成費・資料購入費・事務所費・事務費・人件費 共通案分率 50% 25% それ以外の案分 100% 案分の説明 すべて政務活動にかか かるものである 案分率	
<p>領 収 書</p> <p>県会議員 入江 次郎 様</p> <p>金 9, 4 8 0 円</p> <p>但し 住民と自治、兵庫住民と自治誌代2020年</p> <p>2020年7月28日 兵庫県自治体問題研究 神戸市中央区下山手通3丁目 Tel. 078-331-891</p>			
<p>領収書のあて先は、 「兵庫県県議会議員 入江次郎」 である。</p>			

領収書等添付様式【共通】

(2020 年 7 月分)

(会派名 日本共産党)

(議員名 入江 次郎)

整理 番号	使 途 項 目	
9	調査研究費・研修費・会議費・広報広聴費・要請陳情等活動費・資料作成費・資料購入費・事務所費・事務費・人件費	
	<p>ご利用ありがとうございます。</p>  <p>料金所では一旦停車してください。</p> <p>領 収 書</p> <p>料金所 明石西 TEL 078-942-4441 平成31年4月1日0時から第二神明道路は 対距離料金・5車種区分になりました。 詳しくはWEBサイトをご覧ください。</p> <p>20年 7月 7日 9時31分</p> <p>車種 普通</p> <p>通行料金 ¥390- (現金)</p> <p>通行料金は消費税率10%対象です 西日本高速道路株式会社 大阪府大阪市北区堂島1-6-20 取扱番号4903-03-00</p> <hr/> <p>通行証</p> <p>最終出口まで必ずお持ち下さい</p> <p>◆連続利用される場合◆</p> <ul style="list-style-type: none"> ●高速道路等を流出することなく、下記料金所をご利用する場合は「一般」と表示のある車線で本証をご提示下さい。 <p>下記料金所におけるご利用の有効通過時間 須磨 名谷 高丸 学園南 垂水 20年 7月 7日 15時31分</p> <ul style="list-style-type: none"> ●高速道路等を一旦流出、又は有効通過時間を超えた場合、この通行証は無効です。 ●通行証はお渡した車両に限り有効です。譲渡、交換はできません。不正に料金を免れた場合、免れた額と割増金をいただきます。 ●紛失にご注意下さい。紛失しますと上記料金所で区間最大料金をいただきます。 	<p>共通案分率 50% 25%</p> <p>それ以外の案分 100%</p> <p>案分の説明 すべて政務活動にかか るものである</p> <p>案分率</p>
	<p>領収書のあて先は、 「兵庫県議会議員 入江次郎」 である。</p>	

(添付様式2)

領収書等添付様式【共通】

(2020年7月分)

(会派名 日本共産党)

(議員名 入江 次郎)

整理 番号	使 途 項 目				
10	<p data-bbox="240 342 1428 383">調査研究費・研修費・会議費・広報広聴費・要請陳情等活動費・資料作成費・資料購入費・事務所費・事務費・人件費</p> <table border="1" data-bbox="1141 383 1428 465"><tr><td>共通案分率</td><td>50%</td></tr><tr><td></td><td>25%</td></tr></table> <p data-bbox="1141 465 1428 504">それ以外の案分 100%</p> <p data-bbox="1141 504 1428 542">案分の説明</p> <p data-bbox="1189 542 1428 616">すべて政務活動にかか かるものである</p> <p data-bbox="1101 649 1133 739">案 分 率</p> <p data-bbox="571 929 802 958">ご利用ありがとうございます。</p>  <p data-bbox="555 1041 821 1070">料金所では一旦停車してください。</p> <p data-bbox="571 1104 818 1137">領 収 書</p> <p data-bbox="534 1164 786 1193">料金所 垂水第三</p> <p data-bbox="526 1205 869 1294">TEL 078-706-3334 平成31年4月1日0時から第二神明道路は 対距離料金・5車種区分になりました。 詳しくはWEBサイトをご覧ください。</p> <p data-bbox="526 1321 874 1350">20年 7月 7日 9時47分</p> <p data-bbox="638 1361 762 1391">車種 普通</p> <p data-bbox="563 1406 882 1435">通行料金 ¥90-</p> <p data-bbox="579 1447 651 1476">(現金)</p> <p data-bbox="526 1485 805 1514">通行料金は消費税10%対象です</p> <p data-bbox="526 1518 722 1547">西日本高速道路株式会社</p> <p data-bbox="526 1552 805 1581">大阪府大阪市北区堂島1-6-20</p> <p data-bbox="526 1592 861 1621">取扱番号2771-05-00</p> <p data-bbox="837 1832 1273 1966">領収書のあて先は、 「兵庫県議会議員 入江次郎」 である。</p>	共通案分率	50%		25%
共通案分率	50%				
	25%				

(添付様式2)

領収書等添付様式【共通】

(2020年7月分)

(会派名 日本共産党)

(議員名 入江 次郎)

整理 番号	使 途 項 目								
11	調査研究費・研修費・会議費・広報広聴費・要請陳情等活動費・資料作成費・資料購入費・事務所費・事務費・人件費								
		<table border="1"><tr><td>共通案分率</td><td>50%</td></tr><tr><td></td><td>25%</td></tr><tr><td>それ以外の案分</td><td>100%</td></tr><tr><td>案分の説明</td><td>すべて政務活動にかか るものである</td></tr></table> <p style="text-align: center;">案分率</p>	共通案分率	50%		25%	それ以外の案分	100%	案分の説明
共通案分率	50%								
	25%								
それ以外の案分	100%								
案分の説明	すべて政務活動にかか るものである								
<p style="text-align: center;">ご利用ありがとうございます。 本州四国連絡高速道路株式会社 料金所では一旦停車してください。</p> <p>料金所 北淡 TEL 0799-84-2051</p> <h2 style="text-align: center;">領 収 書</h2> <p>20年 7月 7日 車種 (本四) 普通 通行料金 ￥2,880- (内訳) 現金(本四) ￥2,880- 通行料金は消費税率10%対象です。 取扱番号205-00071005-01747</p> <p style="text-align: right;">領収書のあて先は、 「兵庫県議会議員 入江次郎」 である。</p>									

領 収 書 等 添 付 様 式 【 共 通 】

(2020 年 7 月 分)

(会 派 名 日 本 共 産 党)

(議 員 名 入 江 次 郎)

整理 番号	使 途 項 目	
	調査研究費・研修費・会議費・広報広聴費・要請陳情等活動費・資料作成費・資料購入費・事務所費・事務費・人件費	
12	<p>ご利用ありがとうございます。</p> <p>本州四国連絡高速道路株式会社 料金所では一旦停車してください。</p> <p>料金所 垂水第二 TEL 078-706-5533</p> <p>領 収 書</p> <p>20年 7月 7日 車種 (神明) 普通 (本四) 普通</p> <p>通行料金 ¥2,680- (内訳)</p> <p>現金(神明) ¥270- 現金(本四) ¥2,410-</p> <p>通行料金は消費税率10%対象です。 取扱番号224-00011420-01546</p> <p>通行証</p> <p>最終出口まで必ずお持ち下さい</p> <p>◆連続利用される場合◆</p> <ul style="list-style-type: none"> ●高速道路等を流出することなく、下記料金所をご利用する場合は「一般」と表示のある車線で本証をご提示下さい。 <p>下記料金所におけるご利用の有効通過時間 大久保 明石西 20年 7月 7日 20時20分</p> <ul style="list-style-type: none"> ●高速道路等を一旦流出、又は有効通過時間を超えた場合、この通行証は無効です。 ●通行証はお渡しした車両に限り有効です。譲渡、交換はできません。不正に料金を免れた場合、免れた額と割増金をいただきます。 ●紛失にご注意下さい。紛失しますと上記料金所で区間最大料金をいただきます。 	<p>共通案分率 50% 25%</p> <p>それ以外の案分 100%</p> <p>案分の説明 すべて政務活動にかかるものである</p> <p>案分率</p>
		<p>領収書のあて先は、 「兵庫県議会議員 入江次郎」 である。</p>

(添付様式2)

領収書等添付様式【共通】

(2020 年 7 月分)

(会派名 日本共産党)

(議員名 入江 次郎)

整理 番号	使 途 項 目	
B	調査研究費・研修費・会議費・広報広聴費・要請陳情等活動費・資料作成費・資料購入費・事務所費・事務費・人件費	
		共通案分率 50% 25%
		それ以外の案分 100% 案分の説明 すべて政務活動にか かるものである 案分率
<p>ご利用ありがとうございます。</p>  <p>料金所では一旦停車してください。</p> <p>領 収 書</p> <p>料金所 明石西 TEL 078-942-4441 平成31年4月1日0時から第二神明道路は 対距離料金・5車種区分になりました。 詳しくはWEBサイトをご覧ください。</p> <p>20年 7月 7日14時49分 車種 普通</p> <p>通行料金 ¥210- (現金)</p> <p>通行料金は消費税10%対象です 西日本高速道路株式会社 大阪府大阪市北区堂島1-6-20</p> <p>取扱番号2689-12-00</p> <p>領収書のあて先は、 「兵庫県議会議員 入江次郎」 である。</p>		

(添付様式2.)

領収書等添付様式【共通】

(2020年7月分)

(会派名 日本共産党)

(議員名 入江 次郎)

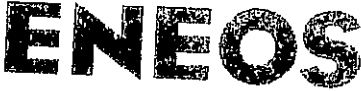
整理 番号	使 途 項 目									
	調査研究費・研修費・会議費・広報広聴費・要請陳情等活動費・資料作成費・資料購入費・事務所費・事務費・人件費									
14	 <p>納品書(領収書) 2020年07月07日 16:16</p> <p>売上 上 様 M 90-002-005-000000-1 BODYCARDフリー 車両番号 実車番 0200-00 レギュラー P-21 7.94L *</p> <p>合計 126円 ¥1,000 (消費税10%対象 ¥1,000 内消費税等 ¥91) お預り ¥1,000 お釣り ¥0</p> <p><small>現金でお買上げの場合は領収書にかえさせていただきます。</small> 株式会社ナカムラ 中地インター南SS 兵庫県 姫路市飾磨区夢野町144 TEL:079-233-8855 SS-201793 レシートNo 4471-07 データNo2601-2602 099中地インタ 2020/07/07</p>	<table border="1"> <tr> <td>共通案分率</td> <td>50%</td> </tr> <tr> <td></td> <td>25%</td> </tr> <tr> <td>それ以外の案分</td> <td>100%</td> </tr> <tr> <td>案分の説明</td> <td>すべて政務活動にかか るものである</td> </tr> </table>	共通案分率	50%		25%	それ以外の案分	100%	案分の説明	すべて政務活動にかか るものである
		共通案分率	50%							
	25%									
それ以外の案分	100%									
案分の説明	すべて政務活動にかか るものである									
		案分率								

領収書のあて先は、
「兵庫県議会議員 入江次郎」
である。

活動報告書

議員名	入江 次郎
-----	-------



活動名	現地調査			
活動概要	<p>日時 7月7日 10時～14時</p> <p>場所 淡路市</p> <p>内容 鎌塚淡路市議、淡路県民局土木職員、地元住民らと県道土砂流出箇所整備ための要望・調査等々</p> <p style="text-align: right;">★案分率 すべて政務活動にかかるものである</p>			
経費	項目	政活費充当金額	領収書NO	内容
	交通費	390	7-9	ネクスコ西日本 明石西
	交通費	90	7-10	ネクスコ西日本 明石西
	交通費	2,880	7-11	本四連絡道路 北淡
	交通費	2,680	7-12	本四連絡道路 垂水第二
	交通費	210	7-13	ネクスコ西日本 明石西
	交通費	1,000	7-14	ガソリン代(満タンで出発し調査終了時給油)
	合計	7,250		
備考	* 添付書類:			

領収書等添付様式【共通】

(2020年8月分)

(会派名 日本共産党)

(議員名 入江 次郎)

整理 番号	使 途 項 目	
	調査研究費・研修費・会議費・広報広聴費・要請陳情等活動費・資料作成費・資料購入費・事務所費・事務費・人件費	
	<p>ご利用ありがとうございます。</p>  <p>料金所では一旦停車してください。</p> <p>領 収 書</p> <p>料金所 明石西 TEL 078-942-4441 平成31年4月1日0時から第二神明道路は 対距離料金・5車種区分になりました。 詳しくはWEBサイトをご覧ください。</p> <p>20年 8月 3日 8時22分</p> <p>車種 普通</p> <p>通行料金 ¥390- (現金)</p> <p>通行料金は消費税率10%対象です 西日本高速道路株式会社 大阪府大阪市北区堂島1-6-20 取扱番号4903-03-00</p> <hr/> <p>通行証 最終出口まで必ずお持ち下さい</p> <p>◆連続利用される場合◆</p> <ul style="list-style-type: none"> ●高速道路等を流出することなく、下記料金所をご利用する場合は「一般」と表示のある車線で本証をご提示下さい。 <p>下記料金所におけるご利用の有効通過時間 須磨 名谷 高丸 学園南 垂水 20年 8月 3日 14時22分</p> <ul style="list-style-type: none"> ●高速道路等を一旦流出、又は有効通過時間を越えた場合、この通行証は無効です。 ●通行証はお渡した車両に限り有効です。譲渡、交換はできません。不正に料金を免れた場合、免れた額と割増金をいただきます。 ●紛失にご注意下さい。紛失しますと上記料金所で区間最大料金をいただきます。 	<p>共通案分率 50% 25%</p> <p>それ以外の案分 100%</p> <p>案分の説明 すべて政務活動にかか るものである</p> <p>案分率</p> <p>領収書のあて先は、 「兵庫県議会議員 入江次郎」 である。</p>

(添付様式2)

領収書等添付様式【共通】

(2020年8月分)

(会派名 日本共産党)

(議員名 入江 次郎)

整理 番号	使 途 項 目								
2	<p data-bbox="247 347 1404 380">調査研究費・研修費・会議費・広報広聴費・要請陳情等活動費・資料作成費・資料購入費・事務所費・事務費・人件費</p> <table border="1" data-bbox="1133 380 1412 1008"><tr><td data-bbox="1141 392 1300 425">共通案分率</td><td data-bbox="1316 392 1404 425">50%</td></tr><tr><td data-bbox="1141 436 1300 470"></td><td data-bbox="1316 436 1404 470">25%</td></tr><tr><td data-bbox="1141 481 1300 515">それ以外の案分</td><td data-bbox="1316 481 1404 515">100%</td></tr><tr><td data-bbox="1141 526 1300 560">案分の説明</td><td data-bbox="1181 548 1404 616">すべて政務活動にかか るものである</td></tr></table> <p data-bbox="614 907 853 952">ご利用ありがとうございます。</p>  <p data-bbox="598 1019 869 1052">料金所では一旦停車してください。</p> <p data-bbox="614 1086 853 1120">領 収 書</p> <p data-bbox="566 1142 805 1176">料金所 須 磨</p> <p data-bbox="558 1176 909 1276">TEL 078-732-6976 平成31年4月1日0時から第二神明道路は 対距離料金・5車種区分になりました。 詳しくはWEBサイトをご覧ください。</p> <p data-bbox="558 1299 909 1332">20年 8月 3日 9時02分</p> <p data-bbox="662 1344 798 1377">車種 普通</p> <p data-bbox="590 1388 909 1422">通行料金 ￥90-</p> <p data-bbox="598 1422 678 1456">(現金)</p> <p data-bbox="550 1467 829 1556">通行料金は消費税率10%対象です 西日本高速道路株式会社 大阪府大阪市北区堂島1-6-20</p> <p data-bbox="550 1568 885 1601">取扱番号2417-17-00</p> <p data-bbox="877 1803 1316 1937">領収書のあて先は、 「兵庫県議会議員 入江次郎」 である。</p>	共通案分率	50%		25%	それ以外の案分	100%	案分の説明	すべて政務活動にかか るものである
共通案分率	50%								
	25%								
それ以外の案分	100%								
案分の説明	すべて政務活動にかか るものである								

(添付様式2)

領収書等添付様式【共通】

(2020年8月分)

(会派名 日本共産党)

(議員名 入江 次郎)

整理 番号	使 途 項 目				
3	<p data-bbox="247 347 1412 376">調査研究費・研修費・会議費・広報広聴費・要請陳情等活動費・資料作成費・資料購入費・事務所費・事務費・人件費</p> <table border="1" data-bbox="1133 380 1412 459"><tr><td>共通案分率</td><td>50%</td></tr><tr><td></td><td>25%</td></tr></table> <p data-bbox="1133 470 1412 504">それ以外の案分 100%</p> <p data-bbox="1133 515 1412 548">案分の説明</p> <p data-bbox="1181 548 1412 616">すべて政務活動にかか るものである</p> <p data-bbox="1093 649 1133 739" style="writing-mode: vertical-rl;">案分率</p> <p data-bbox="638 974 869 996">ご利用ありがとうございます。</p>  <p data-bbox="622 1075 885 1108">料金所では一旦停車してください。</p> <h3 data-bbox="638 1142 877 1176">領 収 書</h3> <p data-bbox="598 1198 821 1232">料金所 明石西</p> <p data-bbox="598 1243 933 1332">TEL 078-942-4441 平成31年4月1日0時から第二神明道路は 対距離料金・5車種区分になりました。 詳しくはWEBサイトをご覧ください。</p> <p data-bbox="590 1355 941 1388">20年 8月 3日17時21分</p> <p data-bbox="702 1400 829 1433">車種 普通</p> <p data-bbox="630 1444 941 1478">通行料金 ¥390-</p> <p data-bbox="638 1489 718 1523">(現金)</p> <p data-bbox="590 1523 869 1612">通行料金は消費税10%対象です 西日本高速道路株式会社 大阪府大阪市北区堂島1-6-20</p> <p data-bbox="590 1635 925 1668">取扱番号2641-13-00</p> <p data-bbox="909 1836 1348 1971">領収書のあて先は、 「兵庫県議会議員 入江次郎」 である。</p>	共通案分率	50%		25%
共通案分率	50%				
	25%				



(添付様式2)

領収書等添付様式【共通】

(2020年8月分)

(会派名 日本共産党)

(議員名 入江 次郎)



整理 番号	使 途 項 目									
	調査研究費・研修費・会議費・広報広聴費・要請陳情等活動費・資料作成費・資料購入費・事務所費・事務費・人件費									
4	 <p>納品書 (領収書)</p> <p>いつもご利用ありがとうございます。</p> <p>平野石油株式会社 セルフステージニュー姫路SS 兵庫県姫路市延末467-6 TEL:079-286-8838 SS-51405</p> <p>2020年08月03日 18:04 伝票No.3177 通番1352</p> <p>様 *</p> <p>0-51405-9401 お買上 現金</p> <p>0200 レギュラー P08 ¥960 数量 8.00(L) 単価 @120</p> <hr/> <p>合計 ¥960 (内消費税10%(対象 ¥960) ¥87) お預り ¥1,000 お釣り ¥40 9984-9984 03 2020/08/03 上記にて領収書に替えさせていただきます</p> <p>◆◆◆ 釣 銭 ◆◆◆ 2020年08月03日 18:04 40円</p>  <p>2033003013522 精簡機に本レシートをかざして お釣りをお受け取り下さい。</p>	<table border="1"> <tr> <td>共通案分率</td> <td>50%</td> </tr> <tr> <td></td> <td>25%</td> </tr> <tr> <td>それ以外の案分</td> <td>100%</td> </tr> <tr> <td>案分の説明</td> <td>すべて政務活動にかか るものである</td> </tr> </table> <p>案分率</p>	共通案分率	50%		25%	それ以外の案分	100%	案分の説明	すべて政務活動にかか るものである
		共通案分率	50%							
	25%									
それ以外の案分	100%									
案分の説明	すべて政務活動にかか るものである									
		<p>領収書のあて先は、 「兵庫県議会議員 入江次郎」 である。</p>								

領収書等添付様式【共通】

(2020年8月分)

(会派名 日本共産党)

(議員名 入江 次郎)

整理 番号	使 途 項 目	
	調査研究費・研修費・会議費・広報広聴費・要請陳情等活動費・資料作成費・資料購入費・事務所費・事務費・人件費	
5	<p>ご利用ありがとうございます。</p>  <p>料金所では一旦停車してください。</p> <p>領 収 書</p> <p>料金所 明石西 TEL 078-942-4441 平成31年4月1日0時から第二神明道路は 対距離料金・5車種区分になりました。 詳しくはWEBサイトをご覧ください。</p> <p>20年 8月 4日 10時34分 車種 普通</p> <p>通行料金 ¥390- (現金)</p> <p>通行料金は消費税率10%対象です 西日本高速道路株式会社 大阪府大阪市北区堂島1-6-20 取扱番号2685-07-00</p> <hr/> <p>通行証 最終出口まで必ずお持ち下さい</p> <p>◆連続利用される場合◆</p> <ul style="list-style-type: none"> ●高速道路等を流出することなく、下記料金所をご利用する場合は「一般」と表示のある車線で本証をご提示下さい。 <p>下記料金所におけるご利用の有効通過時間 須磨 名谷 高丸 学園南 垂水 20年 8月 4日 16時34分</p> <ul style="list-style-type: none"> ●高速道路等を一旦流出、又は有効通過時間を超えた場合、この通行証は無効です。 ●通行証はお渡しした車両に限り有効です。譲渡、交換はできません。不正に料金を免れた場合、免れた額と罰増金をいただきます。 ●紛失にご注意下さい。紛失しますと上記料金所で区間最大料金をいただきます。 	<p>共通案分率 50%</p> <p>25%</p> <p>それ以外の案分 100%</p> <p>案分の説明 すべて政務活動にかか るものである</p> <p>案分率</p>
		 <p>領収書のあて先は、 「兵庫県議会議員 入江次郎」 である。</p>

(添付様式2)

領収書等添付様式【共通】

(2020年8月分)

(会派名 日本共産党)

(議員名 入江 次郎)

整理 番号	使 途 項 目								
6	<p data-bbox="247 347 1412 369">調査研究費・研修費・会議費・広報広聴費・要請陳情等活動費・資料作成費・資料購入費・事務所費・事務費・人件費</p> <table border="1" data-bbox="1133 369 1412 1008"><tr><td>共通案分率</td><td>50%</td></tr><tr><td></td><td>25%</td></tr><tr><td>それ以外の案分</td><td>100%</td></tr><tr><td>案分の説明</td><td>すべて政務活動にかか るものである</td></tr></table> <p data-bbox="486 873 726 907">ご利用ありがとうございます。</p>  <p data-bbox="470 974 742 1008">料金所では一旦停車してください。</p> <p data-bbox="486 1041 734 1086">領 収 書</p> <p data-bbox="446 1097 678 1131">料金所 須 磨</p> <p data-bbox="438 1131 790 1243">TEL 078-732-6976 平成31年4月1日0時から第二神明道路は 対距離料金・5車種区分になりました。 詳しくはWEBサイトをご覧ください。</p> <p data-bbox="438 1254 798 1288">20年 8月 4日 11時 32分</p> <p data-bbox="550 1288 686 1332">車種 普通</p> <p data-bbox="478 1344 798 1377">通行料金 ￥90-</p> <p data-bbox="494 1377 574 1422">(現金)</p> <p data-bbox="438 1422 726 1512">通行料金は消費税10%対象です 西日本高速道路株式会社 大阪府大阪市北区堂島1-6-20</p> <p data-bbox="438 1523 790 1568">取扱番号 2854-17-00</p> <p data-bbox="845 1792 1284 1937">領収書のあて先は、 「兵庫県議会議員 入江次郎」 である。</p>	共通案分率	50%		25%	それ以外の案分	100%	案分の説明	すべて政務活動にかか るものである
共通案分率	50%								
	25%								
それ以外の案分	100%								
案分の説明	すべて政務活動にかか るものである								

領収書等添付様式【共通】

(2020年8月分)

(会派名 日本共産党)

(議員名 入江 次郎)

整理 番号	使 途 項 目									
	調査研究費・研修費・会議費・広報広聴費・要請陳情等活動費・資料作成費・資料購入費・事務所費・事務費・人件費									
7		<table border="1"> <tr> <td>共通案分率</td> <td>50%</td> </tr> <tr> <td></td> <td>25%</td> </tr> <tr> <td>それ以外の案分</td> <td>100%</td> </tr> <tr> <td>案分の説明</td> <td>すべて政務活動にかかっているものである</td> </tr> </table>	共通案分率	50%		25%	それ以外の案分	100%	案分の説明	すべて政務活動にかかっているものである
		共通案分率	50%							
	25%									
それ以外の案分	100%									
案分の説明	すべて政務活動にかかっているものである									
		案分率								
<p>ご利用ありがとうございます。</p> <p> 阪神高速</p> <p>新神戸箕谷出口 料金所</p> <p>お問い合わせ 阪神高速お客さまセンター (06) 6576-1484</p> <p>ETC走行の場合、乗り継ぎご利用等で 料金額が0円表示となる場合があります</p> <p>領収書</p> <p>20年08月04日18時54分</p> <p>車種 普通</p> <p>通行料金 現金 ￥550</p> <p>-----</p> <p>阪神高速道路株式会社</p> <p>発行番号 4164-03-0334</p>										
<p>領収書のあて先は、 「兵庫県議会議員 入江次郎」 である。</p>										

(添付様式2)

領収書等添付様式【共通】

(2020年8月分)

(会派名 日本共産党)

(議員名 入江 次郎)



整理 番号	使 途 項 目								
8	<p>調査研究費・研修費・会議費・広報広聴費・要請陳情等活動費・資料作成費・資料購入費・事務所費・事務費・人件費</p> <table border="1" data-bbox="1133 369 1420 1008"><tr><td>共通案分率</td><td>50%</td></tr><tr><td></td><td>25%</td></tr><tr><td>それ以外の案分</td><td>100%</td></tr><tr><td>案分の説明</td><td>すべて政務活動にかか るものである</td></tr></table> <p>案分率</p> <p>ご利用ありがとうございます。 兵庫県道路公社 料金所では一旦停車してください。</p> <p>領 収 書 料金所 花田本線 TEL 0792-53-8670 20年 8月 4日 20時10分 車種 普通 通行料金 ¥1,180- (現金) -入口料金所- 三木東 通行料金は消費税率10%対象です 取扱番号 220-00151918-00</p> <p>領収書のあて先は、 「兵庫県議会議員 入江次郎」 である。</p>	共通案分率	50%		25%	それ以外の案分	100%	案分の説明	すべて政務活動にかか るものである
共通案分率	50%								
	25%								
それ以外の案分	100%								
案分の説明	すべて政務活動にかか るものである								

領収書等添付様式【共通】

(2020年8月分)

(会派名 日本共産党)

(議員名 入江 次郎)

整理 番号	使 途 項 目	
	調査研究費・研修費・会議費・広報広聴費・要請陳情等活動費・資料作成費・資料購入費・事務所費・事務費・人件費	
9	 領収書 印 紙 <small>338334</small> セルフ市川インター TEL 079-285-4202 ツボサカエナジー株式会社 姫路市北条永良町1 TEL 0792-85-4202	共通案分率 50% 25% それ以外の案分 100% 案分の説明 すべて政務活動にかか かるものである
		案分率
	売上 2020年 8月 4日 20:22 上 様 手 現金フリー 00-338334-90001-0001-9 出光ゼアス P- 7(内) 8.08 L 0124.0 992円 01200.00	
	合計 992円 (内、消費税等(10.00%) 90円) 預り金 1,000円 釣銭 8円	
	伝No: 10375 担当: 8800 ※ 本番保管上のお願 財布・手帳等にはさんで保管置く場 合は、印刷面を内側に折り保管をお 願いたします。	
	<釣銭預り券> ~~~~~ 釣銭のお受け取りまたは入金紙幣の払い 戻しは、「自動精算機」にてお願いしま す。 ~~~~~ 2020年 8月 4日 20:22 伝No. 03 お預り金額 ￥1,000 お買上金額 ￥992 釣銭金額 ￥8 預り番号 940-0842	
		領収書のあて先は、 「兵庫県議会議員 入江次郎」 である。

領収書等添付様式【共通】

(2020 年 8 月分)

(会派名 日本共産党)

(議員名 入江 次郎)

整理 番号	使 途 項 目	
	調査研究費・研修費・会議費・広報広聴費・要請陳情等活動費・資料作成費・資料購入費・事務所費・事務費・人件費	
10		共通案分率 50%
		25%
		それ以外の案分 100%
		案分の説明 すべて政務活動にかか かるものである
		案分率
	<p>ご利用ありがとうございます。</p>  <p>料金所では一旦停車してください。</p> <p>領 収 書</p> <p>料金所 三木東</p> <p>TEL 0794-85-0015</p> <p>4月1日から近畿道・阪和道・西名阪道等では、出口でETC対距離料金を案内します。 詳しくはWEBサイトをご覧ください。</p> <p>20年 8月 6日 7時52分</p> <p>車種 普通</p> <p>通行料金 ¥1,180-</p> <p>(現金)</p> <p>-入口料金所- 花田本線</p> <p>通行料金は消費税10%対象です</p> <p>西日本高速道路株式会社</p> <p>大阪府大阪市北区堂島1-6-20</p> <p>取扱番号201-00270720-00</p>	
	<p>領収書のあて先は、 「兵庫県議会議員 入江次郎」 である。</p>	

(添付様式2)

領収書等添付様式【共通】

(2020年8月分)

(会派名 日本共産党)

(議員名 入江次郎)

整理 番号	使 途 項 目									
11	調査研究費・研修費・会議費・広報広聴費・要請陳情等活動費・資料作成費・資料購入費・事務所費・事務費・人件費	<table border="1"><tr><td data-bbox="1142 378 1310 456">共通案分率</td><td data-bbox="1315 378 1428 456">50% 25%</td></tr><tr><td data-bbox="1142 463 1310 542">それ以外の案分</td><td data-bbox="1315 463 1428 542">100%</td></tr><tr><td colspan="2" data-bbox="1142 548 1428 604">案分の説明</td></tr><tr><td colspan="2" data-bbox="1142 611 1428 734">すべて政務活動にかか るものである</td></tr></table>	共通案分率	50% 25%	それ以外の案分	100%	案分の説明		すべて政務活動にかか るものである	
共通案分率	50% 25%									
それ以外の案分	100%									
案分の説明										
すべて政務活動にかか るものである										
<p data-bbox="534 1131 869 1164">ご利用ありがとうございます。</p> <p data-bbox="587 1171 805 1227"> 阪神高速</p> <p data-bbox="571 1234 845 1267">新神戸箕谷出口 料金所</p> <p data-bbox="534 1272 845 1323">お問い合わせ 阪神高速お客さまセンター (06) 6576-1484</p> <p data-bbox="523 1330 837 1382">ETC走行の場合、乗り継ぎご利用等で 料金額が0円表示となる場合があります</p> <p data-bbox="624 1400 767 1433">領 収 書</p> <p data-bbox="523 1444 874 1476">20年08月06日17時45分</p> <p data-bbox="630 1478 758 1509">車種 普通</p> <p data-bbox="523 1512 874 1543">通行料金 現金 ￥550</p> <p data-bbox="523 1574 702 1601">阪神高速道路株式会社</p> <p data-bbox="523 1624 805 1650">発行番号 4019-03-0232</p> <p data-bbox="877 1825 1316 1960">領収書のあて先は、 「兵庫県議会議員 入江次郎」 である。</p>										

領収書等添付様式【共通】

(2020年8月分)

(会派名 日本共産党)

(議員名 入江次郎)

整理 番号	使 途 項 目									
	調査研究費・研修費・会議費・広報広聴費・要請陳情等活動費・資料作成費・資料購入費・事務所費・事務費・人件費									
12	<p>ご利用ありがとうございます。</p> <p>兵庫県道路公社</p> <p>料金所では一旦停車してください。</p> <p>領 収 書</p> <p>料金所 花田本線 TEL 0792-53-8670</p> <p>20年 8月 6日18時55分 車種 普通</p> <p>通行料金 ¥1,180- (現金)</p> <p>-入口料金所- 三木東 通行料金は消費税率10%対象です 取扱番号220-00171808-00</p>	<table border="1"> <tr> <td>共通案分率</td> <td>50%</td> </tr> <tr> <td></td> <td>25%</td> </tr> <tr> <td>それ以外の案分</td> <td>100%</td> </tr> <tr> <td>案分の説明</td> <td>すべて政務活動にかか るものである</td> </tr> </table>	共通案分率	50%		25%	それ以外の案分	100%	案分の説明	すべて政務活動にかか るものである
		共通案分率	50%							
	25%									
それ以外の案分	100%									
案分の説明	すべて政務活動にかか るものである									
		案分率								
		<p>領収書のあて先は、 「兵庫県議会議員 入江次郎」 である。</p>								

領収書等添付様式【共通】

(2020年8月分)

(会派名 日本共産党)

(議員名 入江次郎)

整理 番号	使 途 項 目	
	調査研究費・研修費・会議費・広報広聴費・要請陳情等活動費・資料作成費・資料購入費・事務所費・事務費・人件費	

共通案分率	50%
	25%

それ以外の案分 100%

案分の説明

すべて政務活動にかか
るものである

案分率

オイル交換!!車検受け付け中!
タイヤ、バッテリー交換受付中!!

お得で便利なクレジットカード
【まいどプラス】当店最安値!
★最短3日で発券!入力も簡単!★
8月31日までのオンライン入会限定



2020年8月6日 338334
伝No: 10360

オイル交換!!車検受け付け中!
タイヤ、バッテリー交換受付中!!



領収書

印 紙

IDEMITSU

338334

セルフ市川インター

TEL 079-285-4202
ツボサカエナジー株式会社
姫路市北条永良町1
TEL 0792-85-4202

売上 2020年8月6日

上 19:08
様 手
現金フリー 00-338334-90001-0001-9

出光ゼアス P-13(内)
7.88 L 0127.0 1000円
01200.00

合計 1,000円
(内、消費税等(10.00%) 91円)
預り金 1,000円
釣銭 0円

伝No: 10360 担当:8800

※ 本番保管上のお願
い
財布・手帳等にはさんで保管
する場合は、印刷面を内側に
折り保管をお願いいたし
ます。

領収書のあて先は、
「兵庫県議会議員 入江次郎」
である。

13

(添付様式2)

領収書等添付様式【共通】

(2020年8月分)

(会派名 日本共産党)

(議員名 入江次郎)

整理 番号	使 途 項 目									
14	調査研究費・研修費・会議費・広報広聴費・要請陳情等活動費・資料作成費・資料購入費・事務所費・事務費・人件費	<table border="1"><tr><td>共通案分率</td><td>50%</td></tr><tr><td></td><td>25%</td></tr><tr><td>それ以外の案分</td><td>100%</td></tr><tr><td>案分の説明</td><td>すべて政務活動にかか るものである</td></tr></table>	共通案分率	50%		25%	それ以外の案分	100%	案分の説明	すべて政務活動にかか るものである
共通案分率	50%									
	25%									
それ以外の案分	100%									
案分の説明	すべて政務活動にかか るものである									
<p>ご利用ありがとうございます。</p>  <p>料金所では一旦停車してください。</p> <h2>領 収 書</h2> <p>料金所 三木東 TEL 0794-85-0015 4月1日から近畿道・阪和道・西名阪道等では、出口でETC対距離料金を案内します。 詳しくはWEBサイトをご覧ください。</p> <p>20年 8月 7日 7時52分</p> <p>車種 普通</p> <p>通行料金 ¥1,180- (現金)</p> <p>-入口料金所- 花田本線 通行料金は消費税10%対象です 西日本高速道路株式会社 大阪府大阪市北区堂島1-6-20 取扱番号201-00170719-00</p> <p>領収書のあて先は、 「兵庫県議会議員 入江次郎」 である。</p>										

(添付様式2)

領収書等添付様式【共通】

(2020年8月分)

(会派名 日本共産党)

(議員名 入江 次郎)

整理 番号	使 途 項 目							
15	調査研究費・研修費・会議費・広報広聴費・要請陳情等活動費・資料作成費・資料購入費・事務所費・事務費・人件費	<table border="1"><tr><td data-bbox="1141 380 1316 459">共通案分率</td><td data-bbox="1316 380 1433 459">50% 25%</td></tr><tr><td data-bbox="1141 459 1316 504">それ以外の案分</td><td data-bbox="1316 459 1433 504">100%</td></tr><tr><td colspan="2" data-bbox="1141 504 1433 1008">案分の説明 すべて政務活動にかか るものである</td></tr></table> <p data-bbox="1109 649 1141 739">案分率</p>	共通案分率	50% 25%	それ以外の案分	100%	案分の説明 すべて政務活動にかか るものである	
共通案分率	50% 25%							
それ以外の案分	100%							
案分の説明 すべて政務活動にかか るものである								
<p data-bbox="534 1075 869 1153">ご利用ありがとうございます。</p> <p data-bbox="590 1131 813 1209"> 阪神高速</p> <p data-bbox="582 1176 861 1254">新神戸箕谷出口 料金所</p> <p data-bbox="550 1220 869 1310">お問い合わせ 阪神高速お客さまセンター (06) 6576-1484</p> <p data-bbox="550 1276 869 1366">ETC走行の場合、乗り継ぎご利用等で 料金額が0円表示となる場合があります</p> <p data-bbox="654 1355 805 1411">領収書</p> <p data-bbox="566 1388 917 1467">20年08月07日17時50分</p> <p data-bbox="670 1433 805 1478">車種 普通</p> <p data-bbox="574 1467 917 1534">通行料金 現金 ¥550</p> <p data-bbox="582 1534 758 1590">阪神高速道路株式会社</p> <p data-bbox="590 1568 861 1635">発行番号 4164-03-0261</p> <p data-bbox="917 1836 1348 1982">領収書のあて先は、 「兵庫県議会議員 入江次郎」 である。</p>								

(添付様式2)

領収書等添付様式【共通】

(2020年8月分)

(会派名 日本共産党)

(議員名 入江次郎)



整理 番号	使 途 項 目									
16	調査研究費 / 研修費・会議費・広報広聴費・要請陳情等活動費・資料作成費・資料購入費・事務所費・事務費・人件費 <p>ご利用ありがとうございます。 兵庫県道路公社 料金所では一旦停車してください。</p> <p>領 収 書 料金所 花田本線 TEL 0792-53-8670 20年 8月 7日19時01分 車種 普通 通行料金 ¥1,180- (現金) -入口料金所- 三木東 通行料金は消費税率10%対象です 取扱番号220-00241816-00</p>	<table border="1"><tr><td>共通案分率</td><td>50%</td></tr><tr><td></td><td>25%</td></tr><tr><td>それ以外の案分</td><td>100%</td></tr><tr><td>案分の説明</td><td>すべて政務活動にかか かるものである</td></tr></table> <p>案分率</p>	共通案分率	50%		25%	それ以外の案分	100%	案分の説明	すべて政務活動にかか かるものである
共通案分率		50%								
	25%									
それ以外の案分	100%									
案分の説明	すべて政務活動にかか かるものである									
<p>領収書のあて先は、 「兵庫県議会議員 入江次郎」 である。</p>										

領収書等添付様式【共通】

(2020年8月分)

(会派名 日本共産党)

(議員名 入江 次郎)

整理 番号	使 途 項 目	
	調査研究費・研修費・会議費・広報広聴費・要請陳情等活動費・資料作成費・資料購入費・事務所費・事務費・人件費	
17	<p>オイル交換！！車検受け付け中！ タイヤ、バッテリー交換受付中！！</p> <hr/> <p>お得で便利なクレジットカード 【まいどプラス】当店最安値！ ★最短3日で発券！入力も簡単！★ 8月31日までのオンライン入会限定</p>  <p>2020年 8月 7日 338334 伝No: 10401</p> <hr/> <p>オイル交換！！車検受け付け中！ タイヤ、バッテリー交換受付中！！</p> <div style="display: flex; justify-content: space-around; align-items: center;">  <div style="text-align: center;"> <p>領収書</p> <p>印 紙</p> </div> </div> <p>338334</p> <p>セルフ市川インター TEL 079-285-4202 ツボケカエナジー株式会社 姫路市北条永良町1 TEL 0792-85-4202</p> <hr/> <p>売上 2020年 8月 7日 19:15 上 様 手 現金フリー 00-338334-90001-0001-9</p> <p>出光ゼアス P-13(内) 7.88L @127.0 1000円 01200.00</p> <hr/> <p>合計 1,000円 (内、消費税等(10.00%) 91円) 預り金 1,000円 釣銭 0円</p> <hr/> <p>伝No: 10401 担当:8800</p> <p>※ 本書保管上のお願い 財布・手帳等にはさんで保管戴く場 合は、印刷面を内側に折り保管をお 願いたします。</p>	<p>共通案分率 50%</p> <p>25%</p> <p>それ以外の案分 100%</p> <p>案分の説明 すべて政務活動に かかるものである</p> <p style="writing-mode: vertical-rl; text-orientation: upright;">案分率</p>
		<p>領収書のあて先は、 「兵庫県議会議員 入江次郎」 である。</p>

領収書等添付様式【共通】

(2020年8月分)

(会派名 日本共産党)

(議員名 入江次郎)

整理 番号	使 途 項 目									
	調査研究費・研修費・会議費・広報広聴費・要請陳情等活動費・資料作成費・資料購入費・事務所費・事務費・人件費									
18	<p>ご利用ありがとうございます。</p>  <p>料金所では一旦停車してください。</p> <p>領 収 書</p> <p>料金所 明石西 TEL 078-942-4441 平成31年4月1日0時から第二神明道路は 対距離料金・5車種区分になりました。 詳しくはWEBサイトをご覧ください。</p> <p>20年 8月24日11時22分 車種 普通</p> <p>通行料金 ¥390- (現金)</p> <p>通行料金は消費税率10%対象です 西日本高速道路株式会社 大阪府大阪市北区堂島1-6-20</p> <p>取扱番号2608-05-00</p> <hr/> <p>通行証 最終出口まで必ずお持ち下さい</p> <p>◆連続利用される場合◆</p> <ul style="list-style-type: none"> ●高速道路等を流出することなく、下記料金所をご利用する場合は「一般」と表示のある車線で本証をご提示下さい。 <p>下記料金所におけるご利用の有効通過時間 須磨 名谷 高丸 学園南 垂水 20年 8月24日17時22分</p> <ul style="list-style-type: none"> ●高速道路等を一旦流出、又は有効通過時間を超えた場合、この通行証は無効です。 ●通行証はお渡しした車両に限り有効です。譲渡、交換はできません。不正に料金を免れた場合、免れた額と割増金をいただきます。 ●紛失にご注意下さい。紛失しますと上記料金所で区間最大料金をいただきます。 	<table border="1"> <tr> <td>共通案分率</td> <td>50%</td> </tr> <tr> <td></td> <td>25%</td> </tr> <tr> <td>それ以外の案分</td> <td>100%</td> </tr> <tr> <td>案分の説明</td> <td>すべて政務活動にかかるものである</td> </tr> </table> <p style="writing-mode: vertical-rl; text-orientation: upright;">案分率</p>	共通案分率	50%		25%	それ以外の案分	100%	案分の説明	すべて政務活動にかかるものである
		共通案分率	50%							
	25%									
それ以外の案分	100%									
案分の説明	すべて政務活動にかかるものである									
		<p>領収書のあて先は、 「兵庫県議会議員 入江次郎」 である。</p>								



領収書等添付様式【共通】

(2020年8月分)

(会派名 日本共産党)

(議員名 入江 次郎)

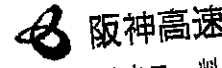
整理 番号	使 途 項 目	
	調査研究費・研修費・会議費・広報広聴費・要請陳情等活動費・資料作成費・資料購入費・事務所費・事務費・人件費	
19	<p>ご利用ありがとうございます。</p>  <p>料金所では一旦停車してください。</p> <p>領 収 書</p> <p>料金所 須 磨</p> <p>TEL 078-732-6976</p> <p>平成31年4月1日0時から第二神明道路は 対距離料金・5車種区分になりました。 詳しくはWEBサイトをご覧ください。</p> <p>20年 8月24日11時58分</p> <p>車種 普通</p> <p>通行料金 ¥90-</p> <p>(現金)</p> <p>通行料金は消費税率10%対象です 西日本高速道路株式会社 大阪府大阪市北区堂島1-6-20</p> <p>取扱番号2869-17-00</p>	<p>共通案分率 50%</p> <p>25%</p> <p>それ以外の案分 100%</p> <p>案分の説明</p> <p>すべて政務活動に かかるものである</p> <p>案分率</p>
		<p>ご利用ありがとうございます。</p>  <p>新神戸箕谷出口 料金所</p> <p>お問い合わせ 阪神高速お客さまセンター (06)6576-1484</p> <p>ETC走行の場合、乗り継ぎご利用等で 料金額が0円表示となる場合があります</p> <p>領収書</p> <p>20年08月24日17時19分</p> <p>車種 普通</p> <p>通行料金 現金 ¥550</p> <p>阪神高速道路株式会社</p> <p>発行番号 4019-03-0041</p>

領収書のあて先は、
【兵庫県議会議員 入江次郎】
である。

領収書等添付様式【共通】

(2020年8月分)

(会派名 日本共産党)

(議員名 入江次郎)

整理 番号	使 途 項 目	
	調査研究費 研修費・会議費・広報広聴費・要請陳情等活動費・資料作成費・資料購入費・事務所費・事務費・人件費	
20		共通案分率 50%
		25%
		それ以外の案分 100%
		案分の説明 すべて政務活動にかか かるものである
		案分率
	ご利用ありがとうございます。	
	兵庫県道路公社	
	料金所では一旦停車してください。	
	領 収 書	
	料金所 花田本線 TEL 0792-53-8670	
	20年 8月24日18時15分 車種 普通	
	通行料金 ¥1,180- (現金)	
	-入口料金所- 三木東 通行料金は消費税率10%対象です 取扱番号219-00541745-00	
	領収書のあて先は、 「兵庫県議会議員 入江次郎」 である。	

領収書等添付様式【共通】

(2020年8月分)

(会派名 日本共産党)

(議員名 入江 次郎)

整理
番号

使 途 項 目

調査研究費・研修費・会議費・広報広聴費・要請陳情等活動費・資料作成費・資料購入費・事務所費・事務費・人件費

共通案分率 50%
25%

それ以外の案分 100%

案分の説明

すべて政務活動にか
かるものである

案分率

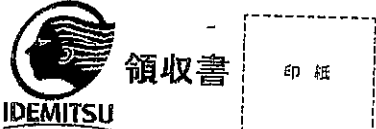

セルフ市川インター
TEL 079-285-4202
ツボサカエナジー株式会社
姫路市北条永良町1
TEL 0792-85-4202

売上 2020年 8月24日
18:29
上 様 手
現金フリー 00-338334-90001-0001-9

出光ゼアス P- 7(内)
7.94L @126.0 1000円
01200.00

合計 1,000円
(内、消費税等(10.00%) 91円)
預り金 10,000円
金銭 9,000円

伝No: 10331 担当:8800

※ 本書保管上のお願
財布・手帳等にはさんで保管
場合は、印刷面を内側に折
り保管をお願いいたし
ます。

<金銭預り券>

約金のお受け取りまたは入金紙幣の払い戻しは、「自動精算機」にてお願いいたします。

2020年 8月24日 18:29
レシート No. 03
お預り金額 ￥10,000
お買上金額 ￥1,000
約金金額 ￥9,000

預り番号 226-0976





21

領収書等添付様式【共通】

(2020年8月分)

(会派名 日本共産党)

(議員名 入江 次郎)

整理 番号	使 途 項 目	
	調査研究費・研修費・会議費・広報広聴費・要請陳情等活動費・資料作成費・資料購入費・事務所費・事務費・人件費	
22	<p>ご利用ありがとうございます。</p>  <p>料金所では一旦停車してください。</p> <p>領 収 書</p> <p>料金所 明石西</p> <p>TEL 078-942-4441</p> <p>平成31年4月1日0時から第二神明道路は 対距離料金・5車種区分になりました。 詳しくはWEBサイトをご覧ください。</p> <p>20年 8月28日10時00分</p> <p>車種 普通</p> <p>通行料金 ¥390- (現金)</p> <p>通行料金は消費税率10%対象です 西日本高速道路株式会社 大阪府大阪市北区堂島1-6-20 取扱番号4903-03-00</p> <hr/> <p>通行証</p> <p>最終出口まで必ずお持ち下さい</p> <p>◆連続利用される場合◆</p> <ul style="list-style-type: none"> ●高速道路等を流出することなく、下記料金所をご利用する場合は「一般」と表示のある車線の本証をご提示下さい。 <p>下記料金所におけるご利用の有効通過時間 須磨 名谷 高丸 学園南 垂水 20年 8月28日16時00分</p> <ul style="list-style-type: none"> ●高速道路等を一旦流出、又は有効通過時間を越えた場合、この通行証は無効です。 ●通行証はお渡しした車両に限り有効です。譲渡、交換はできません。不正に料金を免れた場合、免れた額と割増金をいただきます。 ●紛失にご注意下さい。紛失しますと上記料金所で区間最大料金をいただきます。 	<p>共通案分率 50%</p> <p>25%</p> <p>それ以外の案分 100%</p> <p>案分の説明</p> <p>すべて政務活動にかか るものである</p> <p>案分率</p>
		<p>領収書のあて先は、 「兵庫県議会議員 入江次郎」 である。</p>

領収書等添付様式【共通】

(2020年8月分)

(会派名 日本共産党)

(議員名 入江 次郎)

整理 番号	使 途 項 目									
	調査研究費・研修費・会議費・広報広聴費・要請陳情等活動費・資料作成費・資料購入費・事務所費・事務費・人件費									
23	<p>ご利用ありがとうございます。</p>  <p>料金所では一旦停車してください。</p> <p>領 収 書</p> <p>料金所 須磨</p> <p>TEL 078-732-6976</p> <p>平成31年4月1日0時から第二神明道路は 対距離料金・5車種区分になりました。 詳しくはWEBサイトをご覧ください。</p> <p>20年 8月28日10時24分</p> <p>車種 普通</p> <p>通行料金 ￥90-</p> <p>(現金)</p> <p>通行料金は消費税率10%対象です 西日本高速道路株式会社 大阪府大阪市北区堂島1-6-20</p> <p>取扱番号2429-17-00</p>	<table border="1"> <tr> <td>共通案分率</td> <td>50%</td> </tr> <tr> <td></td> <td>25%</td> </tr> <tr> <td>それ以外の案分</td> <td>100%</td> </tr> <tr> <td>案分の説明</td> <td>すべて政務活動にかか るものである</td> </tr> </table> <p>案分率</p>	共通案分率	50%		25%	それ以外の案分	100%	案分の説明	すべて政務活動にかか るものである
		共通案分率	50%							
	25%									
それ以外の案分	100%									
案分の説明	すべて政務活動にかか るものである									
		<p>領収書のあて先は、 「兵庫県議会議員 入江次郎」 である。</p>								

領収書等添付様式【共通】

(2020年8月分)

(会派名 日本共産党)

(議員名 入江 次郎)

整理 番号	使 途 項 目	
	調査研究費・研修費・会議費・広報広聴費・要請陳情等活動費・資料作成費・資料購入費・事務所費・事務費・人件費	
24		共通案分率 50%
		25%
		それ以外の案分 100%
		案分の説明 すべて政務活動にかか るものである
		案分率
	<p>ご利用ありがとうございます。</p> <p> 阪神高速</p> <p>新神戸箕谷出口 料金所</p> <p>お問い合わせ 阪神高速お客さまセンター (06) 6576-1484</p> <p>ETC走行の場合、乗り継ぎご利用等で 料金額が0円表示となる場合があります</p> <p>領収書</p> <p>20年08月28日17時42分</p> <p>車種 普通</p> <p>通行料金 現金 ￥550</p> <p>-----</p> <p>阪神高速道路株式会社</p> <p>発行番号 4164-03-0134</p>	
	<p>領収書のあて先は、 「兵庫県議会議員 入江次郎」 である。</p>	

(添付様式2)

領収書等添付様式【共通】

(2020 年 8 月分)

(会派名 日本共産党)

(議員名 入江 次郎)

整理 番号	使 途 項 目									
	調査研究費・研修費・会議費・広報広聴費・要請陳情等活動費・資料作成費・資料購入費・事務所費・事務費・人件費									
25	<p>ご利用ありがとうございます。</p> <p>兵庫県道路公社</p> <p>料金所では一旦停車してください。</p> <p>領 収 書</p> <p>料金所 花田本線 TEL. 0792-53-8670</p> <p>20年 8月28日18時58分 車種 普通</p> <p>通行料金 ¥1,180- (現金)</p> <p>-入口料金所- 三木東 通行料金は消費税率10%対象です 取扱番号221-00241807-00</p>	<table border="1"> <tr> <td>共通案分率</td> <td>50%</td> </tr> <tr> <td></td> <td>25%</td> </tr> <tr> <td>それ以外の案分</td> <td>100%</td> </tr> <tr> <td>案分の説明</td> <td>すべて政務活動にかか るものである</td> </tr> </table> <p style="writing-mode: vertical-rl; text-orientation: upright;">案分率</p>	共通案分率	50%		25%	それ以外の案分	100%	案分の説明	すべて政務活動にかか るものである
		共通案分率	50%							
	25%									
それ以外の案分	100%									
案分の説明	すべて政務活動にかか るものである									
		<p>領収書のあて先は、 「兵庫県議会議員 入江次郎」 である。</p>								

領収書等添付様式【共通】

(2020年8月分)

(会派名 日本共産党)

(議員名 入江次郎)

整理 番号	使 途 項 目	
	調査研究費・研修費・会議費・広報広聴費・要請陳情等活動費・資料作成費・資料購入費・事務所費・事務費・人件費	

共通案分率	50%
	25%

それ以外の案分 100%

案分の説明
すべて政務活動にかか
るものである

案分率

 Price Bomber
姫路
納品書(領収書)

(株) シーズ プライスボンバー姫路店
兵庫県姫路市飾磨区構5-145
TEL:0792-33-1819 SS:09901

2020年08月28日 19:18 レシートNo 6
上 様
4-09901-000006 0000 *
売上 現金

セルフ レギュラー 012010 * 4-1
8.00 2120.0 ¥960

合計 ¥960

(内消費税等 ¥87)
3932 預 ¥1,000 釣 ¥40

02 02613

このレシートを精算機にお持ちになり
おつりをお受け取り下さい
(本日限り有効です)

*** 釣銭 ***

40円



2019202007777

2b



領収書のあて先は、
「兵庫県議会議員 入江次郎」
である。

領収書等添付様式【共通】

(2020年8月分)

(会派名 日本共産党)

(議員名 入江 次郎)

整理 番号	使 途 項 目	
	調査研究費・研修費・会議費・広報広聴費・要請陳情等活動費・資料作成費・資料購入費・事務所費・事務費・人件費	
27	<p>ご利用ありがとうございます。</p>  <p>料金所では一旦停車してください。</p> <p>領 収 書</p> <p>料金所 明石西 TEL 078-942-4441 平成31年4月1日0時から第二神明道路は 対距離料金・5車種区分になりました。 詳しくはWEBサイトをご覧ください。</p> <p>20年 8月31日 8時28分</p> <p>車種 普通</p> <p>通行料金 ¥390- (現金)</p> <p>通行料金は消費税率10%対象です 西日本高速道路株式会社 大阪府大阪市北区堂島1-6-20 取扱番号4903-03-00</p> <hr/> <p>通行証</p> <p>最終出口まで必ずお持ち下さい</p> <p>◆連続利用される場合◆</p> <ul style="list-style-type: none"> ●高速道路等を流出することなく、下記料金所をご利用する場合は「一般」と表示のある車線で本証をご提示下さい。 <p>下記料金所におけるご利用の有効通過時間 須磨 名谷 高丸 学園南 垂水 20年 8月31日14時28分</p> <ul style="list-style-type: none"> ●高速道路等を一旦流出、又は有効通過時間を超えた場合、この通行証は無効です。 ●通行証はお渡しした車両に限り有効です。譲渡、交換はできません。不正に料金を免れた場合、免れた額と割増金をいただきます。 ●紛失にご注意下さい。紛失しますと上記料金所で区間最大料金をいただきます。 	<p>共通案分率 50% 25%</p> <p>それ以外の案分 100%</p> <p>案分の説明 すべて政務活動にかかるものである</p> <p>案分率</p>
		<p>領収書のあて先は、 「兵庫県議会議員 入江次郎」 である。</p>

領収書等添付様式【共通】

(2020年8月分)

(会派名 日本共産党)

(議員名 入江次郎)

整理 番号	使 途 項 目									
	調査研究費・研修費・会議費・広報広聴費・要請陳情等活動費・資料作成費・資料購入費・事務所費・事務費・人件費									
28		<table border="1"> <tr> <td>共通案分率</td> <td>50%</td> </tr> <tr> <td></td> <td>25%</td> </tr> <tr> <td>それ以外の案分</td> <td>100%</td> </tr> <tr> <td>案分の説明</td> <td>すべて政務活動にかか るものである</td> </tr> </table>	共通案分率	50%		25%	それ以外の案分	100%	案分の説明	すべて政務活動にかか るものである
		共通案分率	50%							
	25%									
それ以外の案分	100%									
案分の説明	すべて政務活動にかか るものである									
案分率										
<p>ご利用ありがとうございます。</p>  <p>料金所では一旦停車してください。</p> <p>領 収 書</p> <p>料金所 須磨</p> <p>TEL 078-732-6976</p> <p>平成31年4月1日0時から第二神明道路は 対距離料金・5車種区分になりました。 詳しくはWEBサイトをご覧ください。</p> <p>20年 8月31日 8時52分</p> <p>車種 普通</p> <p>通行料金 ¥90-</p> <p>(現金)</p> <p>通行料金は消費税率10%対象です 西日本高速道路株式会社 大阪府大阪市北区堂島1-6-20</p> <p>取扱番号2854-17-00</p>										
<p>領収書のあて先は、 「兵庫県議会議員 入江次郎」 である。</p>										

(添付様式2)

領収書等添付様式【共通】

(2020年8月分)

(会派名 日本共産党)

(議員名 入江 次郎)



整理 番号	使 途 項 目				
29	<p data-bbox="247 331 1428 362">調査研究費・研修費・会議費・広報広聴費・要請陳情等活動費・資料作成費・資料購入費・事務所費・事務費・人件費</p> <table border="1" data-bbox="1141 369 1428 459"><tr><td>共通案分率</td><td>50%</td></tr><tr><td></td><td>25%</td></tr></table> <p data-bbox="1141 459 1428 492">それ以外の案分 100%</p> <p data-bbox="1141 504 1428 537">案分の説明</p> <p data-bbox="1181 537 1404 604">すべて政務活動にか かるものである</p> <p data-bbox="1101 638 1133 728">案 分 率</p> <p data-bbox="614 1030 845 1064">ご利用ありがとうございます。</p>  <p data-bbox="598 1131 869 1176">料金所では一旦停車してください。</p> <h3 data-bbox="614 1198 869 1243">領 収 書</h3> <p data-bbox="582 1254 813 1299">料金所 明石西</p> <p data-bbox="582 1299 925 1400">TEL 078-942-4441 平成31年4月1日0時から第二神明道路は 対距離料金・5車種区分になりました。 詳しくはWEBサイトをご覧ください。</p> <p data-bbox="574 1411 933 1456">20年 8月31日16時36分</p> <p data-bbox="686 1456 821 1489">車種 普通</p> <p data-bbox="614 1500 933 1579">通行料金 ¥390- (現金)</p> <p data-bbox="582 1579 869 1680">通行料金は消費税10%対象です 西日本高速道路株式会社 大阪府大阪市北区堂島1-6-20</p> <p data-bbox="582 1680 925 1736">取扱番号2614-12-00</p> <p data-bbox="965 1825 1404 1960">領収書のあて先は、 「兵庫県議会議員 入江次郎」 である。</p>	共通案分率	50%		25%
共通案分率	50%				
	25%				

領収書等添付様式【共通】

(2020年8月分)

(会派名 日本共産党)

(議員名 入江 次郎)

整理 番号	使 途 項 目	
	調査研究費・研修費・会議費・広報広聴費・要請陳情等活動費・資料作成費・資料購入費・事務所費・事務費・人件費	
30	<p>オイル交換！！車検受け付け中！ タイヤ、バッテリー交換受付中！！</p> <hr/> <p>お得で便利なクレジットカード 【まいどプラス】当店最安値！ ★最短3日で発券！入力も簡単！★ 8月31日までのオンライン入会限定</p>  <p>2020年 8月31日 338334 伝No: 10303</p> <hr/> <p>オイル交換！！車検受け付け中！ タイヤ、バッテリー交換受付中！！</p> <hr/>  <p>領収書 印紙</p> <hr/> <p>セルフ市川インター TEL 079-285-4202 ツボサカエナジー株式会社 姫路市北条永良町1 TEL 0792-85-4202</p> <hr/> <p>売上 2020年 8月31日 17:00 上 繰 手 現金フリー 00-338334-90001-0001-9</p> <hr/> <p>出光ゼアス P-16(内) 7.94L ①26.0 1000円 01200.00</p> <hr/> <p>合計 1,000円 (内、消費税等(10.00%) 91円) 預り金 1,000円 金釣銭 0円</p> <hr/> <p>伝No: 10303 担当: 8800</p> <hr/> <p>※ 本書保管上のお願ひ 財布・手帳等にはさんで保管願く場 合は、印刷面を内側に折り保管をお 願ひいたします。</p>	<p>共通案分率 50% 25%</p> <p>それ以外の案分 100%</p> <p>案分の説明 すべて政務活動に かかるものである</p> <p>案分率</p>

(添付様式7-2)

活動報告書(登庁調査)

議員名	入江 次郎
-----	-------

2020年 8月分

日付	整理番号	主な活動概要	充当額	備考 (添付資料)
8/3	8-1	議員団総会出席 道路通行料 明石西 第二神明	390	議員団総会レジュメ
	8-2	道路通行料 須磨 第二神明	90	
	8-3	道路通行料 明石西 第二神明	390	
	8-4	ガソリン代(満タンで出発し調査終了時給油)	960	
8/4	8-5	知事申し入れ コロナ対策について 道路通行料 明石西 第二神明	390	
	8-6	道路通行料 須磨 第二神明	90	
	8-7	道路通行料 新神戸箕谷 阪神高速	550	
	8-8	道路通行料 花田 兵庫県道路公社	1,180	
	8-9	ガソリン代(満タンで出発し調査終了時給油)	992	
8/6	8-10	政務調査会出席 道路通行料 三木東 NEXCO西日本	1,180	
	8-11	道路通行料 新神戸箕谷 阪神高速	550	
	8-12	道路通行料 花田 兵庫県道路公社	1,180	
	8-13	ガソリン代(満タンで出発し調査終了時給油)	1,000	
8/7	8-14	政務調査会出席 道路通行料 三木東 NEXCO西日本	1,180	
	8-15	道路通行料 新神戸箕谷 阪神高速	550	
	8-16	道路通行料 花田 兵庫県道路公社	1,180	
	8-17	ガソリン代(満タンで出発し調査終了時給油)	1,000	

(添付様式7-2)

活動報告書(登庁調査)

議員名	入江 次郎
-----	-------

2020年 8月分

日付	整理番号	主な活動概要	充当額	備考 (添付資料)
8/24	8-18	政務懇話会出席 道路通行料 明石西 第二神明	390	
	8-19	道路通行料 須磨 第二神明	90	
	8-19	道路通行料 新神戸箕谷 阪神高速	550	
	8-20	道路通行料 花田 兵庫県道路公社	1,180	
	8-21	ガソリン代(満タンで出発し調査終了時給油)	1,000	
8/28	8-22	聞き取り調査 コロナ対策等 道路通行料 明石西 第二神明	390	
	8-23	道路通行料 須磨 第二神明	90	
	8-24	道路通行料 新神戸箕谷 阪神高速	550	
	8-25	道路通行料 花田 兵庫県道路公社	1,180	
	8-26	ガソリン代(満タンで出発し調査終了時給油)	960	
8/31	8-27	議員団総会出席 道路通行料 明石西 第二神明	390	議員団総会レジュメ
	8-28	道路通行料 須磨 第二神明	90	
	8-29	道路通行料 明石西 第二神明	390	
	8-30	ガソリン代(満タンで出発し調査終了時給油)	1,000	

団総会メモ	2020年 8月3日(月) 10:00	日本共産党 兵庫県会議員団
--------------	------------------------	------------------

第2委員会室

12時30分には先発隊出発したい

【第1議題】議会関係

- 1) 8月4日 申し入れについて
- 2) 政務調査会について(8月6、7日)
- 3) 重要政策提言について

【第2議題】報告・検討事項など

○県政懇談会について

【第3議題】当面の日程・その他

団総会メモ	2020年 8月31日(月) 10:00～	日本共産党 兵庫県会議員団
--------------	--------------------------	------------------

第2委員会室

【第1議題】 議会関係

1) 9月議会一般質問

※議会改革の提案への意見など

※重要政策提言、本日入稿

【第2議題】 報告・検討事項など



【第3議題】 当面の日程・その他

領収書等添付様式【共通】

(2020年8月分)

(会派名 日本共産党)

(議員名 入江 次郎)

整理 番号	使 途 項 目	
3/	<p>調査研究費・研修費・会議費・広報広聴費・要請陳情等活動費・資料作成費・資料購入費・事務所費・事務費・人件費</p> <div style="text-align: center;"> <p>ご利用ありがとうございます。</p>  <p>料金所では一旦停車してください。</p> <p>領 収 書</p> <p>料金所 明石西 TEL 078-942-4441 平成31年4月1日0時から第二神明道路は 対距離料金・5車種区分になりました。 詳しくはWEBサイトをご覧ください。</p> <p>20年 8月30日10時30分 車種 普通</p> <p>通行料金 ¥390- (現金)</p> <p>通行料金は消費税10%対象です 西日本高速道路株式会社 大阪府大阪市北区堂島1-6-20</p> <p>取扱番号2649-05-00</p> <hr/> <p>通行証</p> <p>最終出口まで必ずお持ち下さい</p> <p>◆連続利用される場合◆</p> <ul style="list-style-type: none"> ●高速道路等を流出することなく、下記料金所をご利用する場合は「一般」と表示のある車線で本証をご提示下さい。 <p>下記料金所におけるご利用の有効通過時間 須磨 名谷 高丸 学園南 垂水 20年 8月30日16時30分</p> <ul style="list-style-type: none"> ●高速道路等を一旦流出、又は有効通過時間を超えた場合、この通行証は無効です。 ●通行証はお渡しした車阿に限り有効です。譲渡、交換はできません。不正に料金を免れた場合、免れた額と割増金をいただきます。 ●紛失にご注意下さい。紛失しますと上記料金所で区間最大料金をいただきます。 <div style="text-align: center;">  </div> <p style="text-align: right;">領収書のあて先は、 「兵庫県議会議員 入江次郎」 である。</p> </div>	
案分率	共通案分率 50% 25%	100%
それ以外の案分 案分の説明 すべて政務活動にかか るものである		

(添付様式2)

領収書等添付様式【共通】

(2020年8月分)

(会派名 日本共産党)

(議員名 入江 次郎)

整理 番号	使 途 項 目								
32	調査研究費・研修費・会議費・広報広聴費・要請陳情等活動費・資料作成費・資料購入費・事務所費・事務費・人件費								
		<table border="1"><tr><td>共通案分率</td><td>50%</td></tr><tr><td></td><td>25%</td></tr><tr><td>それ以外の案分</td><td>100%</td></tr><tr><td>案分の説明</td><td>すべて政務活動にかか るものである</td></tr></table> 案分率	共通案分率	50%		25%	それ以外の案分	100%	案分の説明
共通案分率	50%								
	25%								
それ以外の案分	100%								
案分の説明	すべて政務活動にかか るものである								
ご利用ありがとうございます。  料金所では一旦停車してください。 領 収 書 料金所 須磨 TEL 078-732-6976 平成31年4月1日0時から第二神明道路は 対距離料金・5車種区分になりました。 詳しくはWEBサイトをご覧ください。 20年 8月30日10時53分 車種 普通 通行料金 ¥90- (現金) <small>通行料金は消費税率10%対象です</small>	領収書のあて先は、 「兵庫県議会議員 入江次郎」 である。								

(添付様式2)

領収書等添付様式【共通】

(2020年8月分)

(会派名 日本共産党)

(議員名 入江 次郎)

整理 番号	使 途 項 目							
	調査研究費・研修費・会議費・広報広聴費・要請陳情等活動費・資料作成費・資料購入費・事務所費・事務費・人件費							
	<table border="1"><tr><td>共通案分率</td><td>50%</td></tr><tr><td></td><td>25%</td></tr><tr><td>それ以外の案分</td><td>100%</td></tr><tr><td>案分の説明</td><td>すべて政務活動にかか るものである</td></tr></table>	共通案分率	50%		25%	それ以外の案分	100%	案分の説明
共通案分率	50%							
	25%							
それ以外の案分	100%							
案分の説明	すべて政務活動にかか るものである							

33

 **領収書**
タイムズ24株式会社
神戸雲井通駐車場
0120-70-8924

駐車位置番号	12	289
20-08-30	13	25
精算08-30		57分
駐車時間		660円
駐車料金		
割引		0円
前払		0円
現金		660円
釣銭		4,340円

NO. 111280

領収書のあて先は、
「兵庫県議会議員 入江次郎」
である。

領収書等添付様式【共通】

(2020年8月分)

(会派名 日本共産党)

(議員名 入江次郎)

整理 番号	使 途 項 目									
	調査研究費・研修費・会議費・広報広聴費・要請陳情等活動費・資料作成費・資料購入費・事務所費・事務費・人件費									
34	<p>ご利用ありがとうございます。</p>  <p>料金所では一旦停車してください。</p> <p>領 収 書</p> <p>料金所 明石西</p> <p>TEL 078-942-4441</p> <p>平成31年4月1日0時から第二神明道路は 対距離料金・5車種区分になりました。 詳しくはWEBサイトをご覧ください。</p> <p>20年 8月30日16時13分</p> <p>車種 普通</p> <p>通行料金 ￥390-</p> <p>(現金)</p> <p>通行料金は消費税10%対象です 西日本高速道路株式会社 大阪府大阪市北区堂島1-6-20</p> <p>取扱番号2638-12-00</p>	<table border="1"> <tr> <td>共通案分率</td> <td>50%</td> </tr> <tr> <td></td> <td>25%</td> </tr> <tr> <td>それ以外の案分</td> <td>100%</td> </tr> <tr> <td>案分の説明</td> <td>すべて政務活動にかか るものである</td> </tr> </table>	共通案分率	50%		25%	それ以外の案分	100%	案分の説明	すべて政務活動にかか るものである
		共通案分率	50%							
	25%									
それ以外の案分	100%									
案分の説明	すべて政務活動にかか るものである									
		案分率								
		<p>領収書のあて先は、 「兵庫県議会議員 入江次郎」 である。</p>								

領収書等添付様式【共通】

(2020年8月分)

(会派名 日本共産党)

(議員名 入江 次郎)

整理 番号	使 途 項 目									
	調査研究費・研修費・会議費・広報広聴費・要請陳情等活動費・資料作成費・資料購入費・事務所費・事務費・人件費									
35	 <p>Price Bomber 姫路 納品書 (領収書)</p> <p>(株) シーズ プライスボンバー姫路店 兵庫県姫路市飾磨区構5-145 TEL:0792-33-1819 SS:09901</p> <p>2020年08月30日 16:39 ｷｰﾄNo 3583 上 様</p> <p>4-09901-000006 0000 *</p> <p>売上 現金</p> <p>セルフ レギュラー 012010 * 4-1 8.55 3117.0 ¥1000</p> <p>----- 合計 ¥1,000 (内消費税等 ¥91) 7632 預 ¥1,000 釣 ¥0</p> <p>02 05750</p>	<table border="1"> <tr> <td>共通案分率</td> <td>50%</td> </tr> <tr> <td></td> <td>25%</td> </tr> <tr> <td>それ以外の案分</td> <td>100%</td> </tr> <tr> <td>案分の説明</td> <td>すべて政務活動にかか るものである</td> </tr> </table>	共通案分率	50%		25%	それ以外の案分	100%	案分の説明	すべて政務活動にかか るものである
		共通案分率	50%							
	25%									
それ以外の案分	100%									
案分の説明	すべて政務活動にかか るものである									
	案分率									

領収書のあて先は、
「兵庫県議会議員 入江次郎」
である。

活動報告書

議員名	入江 次郎
-----	-------

活動名	県政報告			
活動概要	<p>日時 2020年8月30日 13時～13時30分</p> <p>場所 神戸勤労会館</p> <p>内容 兵商連青年部協議会で県政報告交えて来賓あいさつ 別添 総会議事次第</p> <p style="text-align: center;">★案分率 すべて政務活動にかかるものである</p>			
経費	項目	政活費充当金額	領収書NO	内容
	交通費	390	8-31	ネクスコ明石西
	交通費	90	8-32	ネクスコ須磨
	交通費	660	8-33	駐車場代
	交通費	390	8-34	ネクスコ明石西
	交通費	1,000	8-35	燃料代(満タンで出発して終了時給油)
備考				
	合計	2,530		
	* 添付書類:			

兵商連青年部協議会 第45回定期総会

総会議事次第

2020年8月30日

神戸勤労会館 308

開会
開会あいさつ
議長選出
議事日程の確認
会長あいさつ
来賓あいさつ
祝電・メッセージの披露
委員会選出
活動報告
議案の提案
決算報告
会計監査報告
予算案提案

事務連絡・休憩

資格審査委員会報告
決議案、決算・予算案の採択
役員選考委員会報告
新役員選出・紹介
新役員あいさつ
退任役員挨拶
委員会・議長の解任
閉会あいさつ
閉会

(添付様式2)

領収書等添付様式【共通】

(2020年8月分)

(会派名 日本共産党)

(議員名 入江 次郎)

整理 番号	使 途 項 目																
	調査研究費・研修費・会議費・ <u>広報広聴費</u> ・要請陳情等活動費・資料作成費・資料購入費・事務所費・事務費・人件費																
36	<p>ご利用明細</p> <p>本日はご来店いただきありがとうございます。 ご利用明細をご確認のうえ、お持ち帰りください。 裏面のご案内もおあわせてごらんください。</p> <p>☆☆お振込☆☆</p> <table border="1"> <tr> <td>お振込金額</td> <td>¥164,285</td> </tr> <tr> <td>振込手数料</td> <td>¥220</td> </tr> </table> <p>お受取人は</p> <p>カ) カンサイキョウト ウィンサツツヨ 様</p> <p>お振込人は</p> <p>イリエ ツロウ 様</p> <p>お取扱日 2. 8. 18 電信振込</p>	お振込金額	¥164,285	振込手数料	¥220	<table border="1"> <tr> <td>共通案分率</td> <td>50%</td> </tr> <tr> <td></td> <td>25%</td> </tr> <tr> <td>それ以外の案分</td> <td>100%</td> </tr> <tr> <td>案分の説明</td> <td>すべて政務活動にかか かるものである</td> </tr> </table> <p>案分率</p>	共通案分率	50%		25%	それ以外の案分	100%	案分の説明	すべて政務活動にかか かるものである			
		お振込金額	¥164,285														
振込手数料	¥220																
共通案分率	50%																
	25%																
それ以外の案分	100%																
案分の説明	すべて政務活動にかか かるものである																
	<table border="1"> <tr> <td>振込日</td> <td>振込時刻</td> <td>印紙税申告納</td> </tr> <tr> <td>4</td> <td>2. 8. 18 13:35</td> <td>付につき廻町</td> </tr> <tr> <td></td> <td>5313</td> <td>税務署承認済</td> </tr> <tr> <td>銀行番号</td> <td>店番号</td> <td>口座番号等</td> </tr> <tr> <td></td> <td></td> <td></td> </tr> </table> <p>三井住友銀行</p>	振込日	振込時刻	印紙税申告納	4	2. 8. 18 13:35	付につき廻町		5313	税務署承認済	銀行番号	店番号	口座番号等				
振込日	振込時刻	印紙税申告納															
4	2. 8. 18 13:35	付につき廻町															
	5313	税務署承認済															
銀行番号	店番号	口座番号等															

領収書のあて先は、
「兵庫県議会議員 入江次郎」
である。

折込配布報告書

日本共産党兵庫県会議員団 入江 次郎様

2020年7月21日

株式会社関西共同印刷所
〒531-0076 大阪市北区大淀中3-15-5
TEL : 06-6453-2564

折込日 : 2020年7月21日 サイズ : B4

配布部数 : 8,500部

広告名 : じょうかまち321号

地域名	新聞	販売店名	配布部数	備考
姫路	神戸	姫路白書 (S)	1,200	
		前之庄 (MS) <N>	1,850	
		菅野林田 (MS) <N>	1,000	
	朝日	姫路西<N>	600	
		ゆめさき	550	
	毎日	姫路北部<N>	500	
	読売	姫路西	2,800	
			8,500	

姫路市が元産廃処分業者 成臨興業(株)を刑事告発

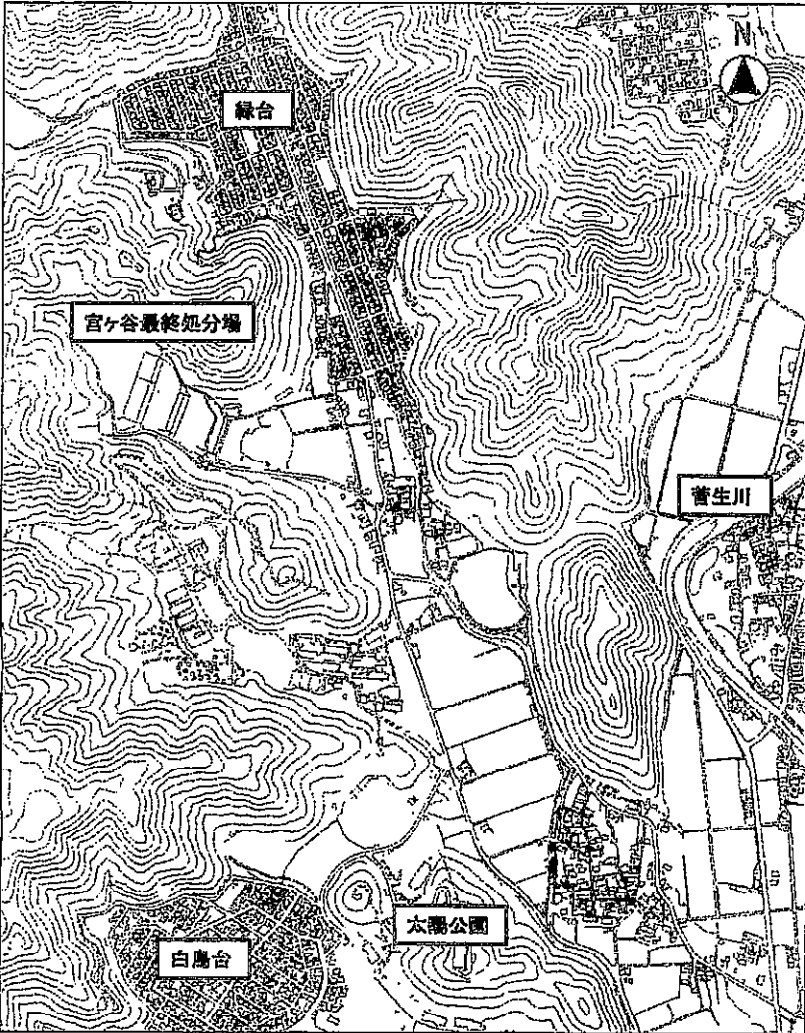

宮ヶ谷処分場周辺図

姫路市は2020年7月3日、同市打越にある宮ヶ谷産業廃棄物最終処分場を管理運営している成臨興業(株)代表・岩田孝成が許可容量を1万7463㎡超過した産業廃棄物を撤去するよう指示した行政命令に従わないため刑事告発しました。この事案について姫路市議時代から取り組んできた日本共産党の入江次郎兵庫県議に聞きました。

県会議員
入江次郎
県政報告
日本共産党
7月号
発行
姫路市本町 201
じょうかまち
編集委員会
Tel.288-4110

入江次郎



早くから議会で取り上げて

日本共産党姫路市議団は市民の声をもとに早くから宮ヶ谷処分場での許可容量超過や不法投棄について市議会でも取り上げてきました。

2013年には、市の同社への立ち入り検査記録簿を情報公開請求し、同社が埋め立て許可区域外への不当な埋め立てを2006年ごろから行っている事実を市が把握していたことを同年9月議会の論戦で明らかにしました。

再三にわたる党市議団の指摘によって、姫路市はようやく2014年6月、成臨興業に対し、許可を受けた埋め立て容量

を10万6058㎡超過していた宮ヶ谷処分場の容量を(許可埋め立て容量である)55万6595㎡に改善すること、(許可容量を超過して埋め立てられていたなどの)1万8539㎡の産業廃棄物を撤去し適正に処理することを命じる改善命令を出しました。

しかし、同社が撤去した廃棄物はわずか39㎡であり、2019年2月28日以降、撤出は行われておらず、また今年1月31日付けで文書指導を発したものの、改善命令で指示した廃棄物撤去が見込まれないとして、市は刑事告発に踏み切りました。

産廃撤去の改善命令従わず
市、広畑の業者刑事告発
姫路市に処理遅延反発疑で
元産廃処分業者を告発
姫路市改善命令違反の疑い

姫路市は、同市打越にある宮ヶ谷産業廃棄物最終処分場の許可容量を1万7463㎡超過した産業廃棄物を撤去するよう指示した行政命令に従わないため、代表取締役岩田孝成を刑事告発しました。

この事案について、日本共産党兵庫県議の入江次郎が、市議会でも早くから取り上げてきたこと、2013年に立ち入り検査記録簿を情報公開請求し、同社が埋め立て許可区域外への不当な埋め立てを2006年ごろから行っている事実を市が把握していたことを同年9月議会の論戦で明らかにしたことを紹介しました。

再三にわたる党市議団の指摘によって、姫路市はようやく2014年6月、成臨興業に対し、許可を受けた埋め立て容量を10万6058㎡超過していた宮ヶ谷処分場の容量を55万6595㎡に改善すること、1万8539㎡の産業廃棄物を撤去し適正に処理することを命じる改善命令を出しました。

しかし、同社が撤去した廃棄物はわずか39㎡であり、2019年2月28日以降、撤出は行われておらず、また今年1月31日付けで文書指導を発したものの、改善命令で指示した廃棄物撤去が見込まれないとして、市は刑事告発に踏み切りました。

成臨興業への刑事告発を報じた7月4日付各紙

不当な訴訟を退け、 党市議団の事実上完全勝利



2012年8月、成臨興業の不法投棄を刑事告発。
記者発表する党市議団と代理人弁護士

不法投棄については、2012年8月、党市議団は市民から寄せられた、宮ヶ谷処分場での不法投棄の現場を捉えた動画

映像を公表。姫路市に対し速やかに行政処分を発令し、刑事告発するよう求めましたが市は応じませんでした。

そのため、成臨興業が宮ヶ谷処分場へ①搬入不可品目を大量に受け入れ埋め立てたこと、②姫路市の立ち入り検査を前に、搬入不可品目を掘り返し、処分場内の別の場所に隠蔽したこと—などについて市民が刑事告発し、代理人弁護士と党市議団が記者会見でその内容を公表しました。

これに対し、同社は、「刑事告発した内容を公表した日本共産党姫路市議団ニュースと入江次郎ブログは事実無根であり名誉毀損にあたる」として、損害賠償を求める訴えを起こしました。

党市議団は、審理の過程で揺るがぬ証拠を次々と裁判所に提出し、その結果、原告である同社は敗訴を恐れ結審前に自ら損害賠償請求を取下げ、党市議団の事実上完全勝利で裁判は終了しました。

違法状態にある宮ヶ谷処分場に 太陽光パネルを設置？

また、成臨興業は「宮ヶ谷産業廃棄物最終処分場に太陽光パネルを設置し、その事業費用で廃棄物撤去費用を捻出したい」と、兵庫県と姫路市に届け出しています。同社は既に地域住民からの信用が失墜しています。違法状態にある宮ヶ谷処分場での太陽光パネル設置は社会道義的にも、市民感情的にも住民の理解は得られないのではないのでしょうか。



7月10日、成臨興業が刑事告発を受けたことをふまえて「廃棄物撤去の確実な実施のためのさらなる指導強化」と太陽光パネル設置は住民理解を得られないと、県・市へ申し入れる正面から宮ヶ谷・谷川各市議・入江県議・森村原各市議、金田党国会議員団兵庫県事務所長

宮ヶ谷処分場の教訓を活かし、 速やかな行政処分と刑事告発を

成臨興業の悪質で不誠実な対応はいうまでもありませんが、姫路市の対応の遅れが不正規を拡大させてきたことも重大です。この問題とは別に、現在姫路市内では「廃棄物ではなく有価物だ」と言って廃棄物かわからない物が山積みで拡大して

いる事案も発生しています。姫路市は成臨興業・宮ヶ谷処分場の教訓をいかし、不正が拡大するまえに速やかな行政処分と刑事告発をすべきです。

引き続き、住民の暮らし、環境を守るため住民の皆さんと力合わせて頑張ります！

夢前町での産廃 処分場建設計画は 事実上中止に



2007年頃から成臨興業が新たな大規模産業廃棄物最終処分場建設計画を進めていた姫路市夢前町では、住民が集めた15万筆を上回る建設反対署名や、市議団が同社の不法投棄事案を次々と議会で暴露したことによって、事実上計画は、中止に。





領収書等添付様式【共通】

(2020年9月分)

(会派名 日本共産党)

(議員名 入江 次郎)

整理 番号	使 途 項 目					
	調査研究費・研修費・会議費・広報広聴費・要請陳情等活動費・資料作成費・資料購入費・事務所費・事務費・人件費					
	<div data-bbox="558 515 798 627" style="text-align: center;"> <p>ご利用ありがとうございます。</p>  <p>料金券所では一旦停車してください。</p> </div> <div data-bbox="542 694 766 750" style="text-align: center;"> <p>領 収 書</p> </div> <div data-bbox="494 750 845 907"> <p>料金所 明石</p> <p>TEL 078-942-1141</p> <p>成31年4月1日0時から、神明道路は</p> <p>距離が異なる4種区分にいたしました。</p> <p>しくはWEBサイトをご覧ください。</p> </div> <div data-bbox="510 918 845 963"> <p>20年 9月 3日(月)時13分</p> </div> <div data-bbox="590 974 734 1008"> <p>車種 普通</p> </div> <div data-bbox="526 1019 845 1097"> <p>通行料金 ¥390-</p> <p>(現金)</p> </div> <div data-bbox="494 1097 845 1232"> <p>※通行料金は消費税10%対象です</p> <p>日本高速道路株式会社</p> <p>大阪府大阪市北区堂島1-6-20</p> <p>取扱番号4903-03-00</p> </div> <hr/> <div data-bbox="590 1254 750 1299" style="text-align: center;"> <p>通行証</p> </div> <p>最終出口まで必ずお持ち下さい</p> <div data-bbox="542 1344 813 1388" style="text-align: center;"> <p>◆連続利用される場合◆</p> </div> <ul style="list-style-type: none"> ●高速道路等を流出することなく、下記料金所をご利用する場合は「一般」と表示のある車線で本証をご提示下さい。 <p>下記料金所におけるご利用の有効通過時間</p> <p>須磨 名谷 高丸 学園南 垂水</p> <p>20年 9月 3日16時13分</p> <ul style="list-style-type: none"> ●高速道路等を一旦流出、又は有効通過時間を超えた場合、この通行証は無効です。 ●通行証はお渡しした車両に限り有効です。譲渡、交換はできません。不正に料金を免れた場合、免れた額と罰金をいただきます。 ●紛失にご注意下さい。紛失しますと上記料金所で区間最大料金をいただきます。 <div data-bbox="622 1792 750 1926" style="text-align: center;">  </div>	<div data-bbox="1133 376 1404 459"> <table border="1"> <tr> <td>共通案分率</td> <td>50%</td> </tr> <tr> <td></td> <td>25%</td> </tr> </table> </div> <div data-bbox="1133 459 1404 616"> <p>それ以外の案分 100%</p> <p>案分の説明</p> <p>すべて政務活動にかかるものである</p> </div> <div data-bbox="1098 638 1133 739" style="writing-mode: vertical-rl; text-orientation: upright;"> <p>案分率</p> </div>	共通案分率	50%		25%
共通案分率	50%					
	25%					
	<p style="text-align: right;">領収書のあて先は、 「兵庫県議会議員 入江次郎」 である。</p>					

(添付様式2)

領収書等添付様式【共通】

(2020年9月分)
(会派名 日本共産党)
(議員名 入江次郎)

整理 番号	使 途 項 目								
2	調査研究費・研修費・会議費・広報広聴費・要請陳情等活動費・資料作成費・資料購入費・事務所費・事務費・人件費								
		<table border="1"><tr><td data-bbox="1139 383 1305 465">共通案分率</td><td data-bbox="1305 383 1423 465">50% 25%</td></tr><tr><td colspan="2" data-bbox="1139 465 1423 497">それ以外の案分 100%</td></tr><tr><td colspan="2" data-bbox="1139 497 1423 546">案分の説明</td></tr><tr><td colspan="2" data-bbox="1139 546 1423 613">すべて政務活動にかか るものである</td></tr></table>	共通案分率	50% 25%	それ以外の案分 100%		案分の説明		すべて政務活動にかか るものである
共通案分率		50% 25%							
それ以外の案分 100%									
案分の説明									
すべて政務活動にかか るものである									
	<p data-bbox="590 869 821 900">ご利用ありがとうございます。</p>  <p data-bbox="566 981 829 1012">料金所では一旦停車してください。</p> <p data-bbox="571 1041 821 1079">領 収 書</p> <p data-bbox="534 1097 758 1131">料金所 須磨</p> <p data-bbox="518 1137 861 1236">TEL 078-732-6976 平成31年4月1日0時から第二神明道路は 対距離料金・5車種区分になりました。 詳しくはWEBサイトをご覧ください。</p> <p data-bbox="518 1254 861 1294">20年 9月 3日 10時53分</p> <p data-bbox="622 1299 750 1332">車種 普通</p> <p data-bbox="542 1344 861 1377">通行料金 ¥90-</p> <p data-bbox="550 1384 630 1415">(現金)</p> <p data-bbox="502 1422 782 1512">通行料金は消費税10%対象です 西日本高速道路株式会社 大阪府大阪市北区堂島1-6-20</p> <p data-bbox="502 1523 829 1568">取扱番号2857-17-00</p> <p data-bbox="821 1809 1260 1944">領収書のあて先は、 「兵庫県議会議員 入江次郎」 である。</p>								

(添付様式2)

領収書等添付様式【共通】

(2020年9月分)

(会派名 日本共産党)

(議員名 入江次郎)

整理 番号	使 途 項 目					
3	調査研究費・研修費・会議費・広報広聴費・要請陳情等活動費・資料作成費・資料購入費・事務所費・事務費・人件費	<table border="1"><tr><td>共通案分率</td><td>50%</td></tr><tr><td></td><td>25%</td></tr></table>	共通案分率	50%		25%
		共通案分率	50%			
	25%					
それ以外の案分 100% 案分の説明 すべて政務活動にかか るものである 案分率						
<p>ご利用ありがとうございます。</p>  <p>料金所では一旦停車してください。</p> <h2>領 収 書</h2> <p>料金所 明石西 TEL 078-942-4441 平成31年4月1日0時から第二神明道路は 対距離料金・5車種区分になりました。 詳しくはWEBサイトをご覧ください。</p> <p>20年 9月 3日 21時16分 車種 普通</p> <p>通行料金 ¥390- (現金)</p> <p>通行料金は消費税率10%対象です 西日本高速道路株式会社 大阪府大阪市北区堂島1-6-20 取扱番号2688-12-00</p> <p>■</p>						
<p>領収書のあて先は、 「兵庫県議会議員 入江次郎」 である。</p>						

(添付様式2)

領収書等添付様式【共通】

(2020年9月分)

(会派名 日本共産党)

(議員名 入江 次郎)

整理 番号	使 途 項 目	
	調査研究費・研修費・会議費・広報広聴費・要請陳情等活動費・資料作成費・資料購入費・事務所費・事務費・人件費	
4	<p style="text-align: center;">ENEOS</p> <p style="text-align: center;">納品書(領収書)</p> <p style="text-align: center;">2020年09月03日 21:38</p> <p>売上 上様 M</p> <p>90-002-005-000000-1</p> <p>BODYCARDフリー</p> <p>車両番号 突車番</p> <p>0200-00 P-03</p> <p>レギュラー *</p> <p>7.63L ¥1,000</p> <p>131円</p> <p>合計 ¥1,000</p> <p>(消費税10%対象 ¥1,000)</p> <p>内消費税等 ¥91)</p> <p>お預り ¥1,000</p> <p>お釣り ¥0</p> <p><small>現金でお買上げの場合は領収書にかえさせていただきます。</small></p> <p>株式会社ナカムラ</p> <p>中地インター南SS</p> <p>兵庫県 姫路市飾磨区蓼野町144</p> <p>TEL:079-233-8855 SS-201793</p> <p>レシートNo 4547-01 データNo0885-0886</p> <p>099中地インタ 2020/09/04</p>	<p>共通案分率 50%</p> <p>25%</p> <p>それ以外の案分 100%</p> <p>案分の説明</p> <p>すべて政務活動にかか るものである</p>
		案分率
		<p>領収書のあて先は、</p> <p>「兵庫県議会議員 入江次郎」</p> <p>である。</p>

(添付様式7-2)

活動報告書(登庁調査)

議員名	入江 次郎
-----	-------

2020年 9月分

日付	整理番号	主な活動概要	充当額	備考 (添付資料)
9/3	9-1	県政報告資料作成	道路通行料 明石西 第二神明 390	
	9-2		道路通行料 須磨 第二神明 90	
	9-3		道路通行料 明石西 第二神明 390	
	9-4		ガソリン代(満タンで出発し調査終了時給油) 1,000	
9/7	9-5	議員団総会出席	道路通行料 明石西 第二神明 390	議員団総会レジュメ
	9-6		道路通行料 須磨 第二神明 90	
	9-7		道路通行料 新神戸箕谷 阪神高速 550	
	9-8		道路通行料 花田 兵庫 県道路公社 1,180	
	9-9		ガソリン代(満タンで出発し調査終了時給油) 1,000	
9/14	9-10	議員団総会出席	JR料金姫路～元町 990	議員団総会レジュメ
	9-10		JR料金元町～姫路 990	
	9-11		駐車料金 550	
9/15	9-10	重要政策提言	JR料金姫路～元町 990	
	9-10		JR料金元町～姫路 990	
	9-12		JR姫路駅前駐車場料金 600	
9/17	9-10	議員団総会出席	JR料金姫路～元町 990	議員団総会レジュメ
	9-10		JR料金元町～姫路 990	

団総会メモ	2020年 9月7日(月) 10:00~	日本共産党 兵庫県会議員団
--------------	-------------------------	------------------

第2委員会室

【第1議題】議会関係

- 1) 9月議会一般質問
- 2) 9月15日重要政策提言分担
- 3) 9月議会、意見書、請願など
- 4) 決算特別委員会テーマなど問題意識

【第2議題】報告・検討事項など

【第3議題】当面の日程・その他

○決算分析学習会日程(9月24、25日)

○憲法県政の会学習会(10月4日)

団総会メモ	2020年 9月14日(月) 10:00～	日本共産党 兵庫県会議員団
--------------	--------------------------	------------------

第2委員会室

【第1議題】議会関係

- 1) 9月議会一般質問
- 2) 9月15日重要政策提言分担
- 3) 9月議会、意見書、請願など
- 4) 決算特別委員会テーマなど

【第2議題】報告・検討事項など

【第3議題】当面の日程・その他

○決算分析学習会日程(9月24、25日)

○憲法県政の会学習会(10月4日)

団総会メモ	2020年 9月17日(木) 13:30~	日本共産党 兵庫県会議員団
--------------	--------------------------	------------------

第2委員会室

【第1議題】議会関係

- 1) 議会運営委員会について
- 2) 一般質問
- 3) 意見書

【第2議題】報告・検討事項など

○決算分析学習会(9月24、25日)準備をお願いします。

【第3議題】当面の日程・その他



○建交労カンリク神戸分会からの要請について

領収書等添付様式【共通】

(2020年9月分)

(会派名 日本共産党)

(議員名 入江 次郎)

整理 番号	使 途 項 目	
5	調査研究費・研修費・会議費・広報広聴費・要請陳情等活動費・資料作成費・資料購入費・事務所費・事務費・人件費	
	<p>ご利用ありがとうございます。</p>  <p>料金所では一旦停車してください。</p> <p>領 収 書</p> <p>料金所 明石西 TEL 078-942-4441 平成31年4月1日0時から第二神明道路は 対距離料金・5車種区分になりました。 詳しくはWEBサイトをご覧ください。</p> <p>20年 9月 7日 7時35分</p> <p>車種 普通</p> <p>通行料金 ￥390- (現金)</p> <p>通行料金は消費税率10%対象です 西日本高速道路株式会社 大阪府大阪市北区堂島1-6-20 取扱番号4903-03-00</p> <p>-----</p> <p>通行証</p> <p>最終出口まで必ずお持ち下さい</p> <p>◆連続利用される場合◆</p> <ul style="list-style-type: none"> ●高速道路等を流出することなく、下記料金所をご利用する場合は「一般」と表示のある車線の本証をご提示下さい。 <p>下記料金所におけるご利用の有効通過時間 須磨 名谷 高丸 学園南 垂水 20年 9月 7日 13時35分</p> <ul style="list-style-type: none"> ●高速道路等を一旦流出、又は有効通過時間を超えた場合、この通行証は無効です。 ●通行証はお渡しした車両に限り有効です。譲渡、交換はできません。不正に料金を免れた場合、免れた額と罰増金をいただきます。 ●紛失にご注意下さい。紛失しますと上記料金所で区間最大料金をいただきます。 	<p>共通案分率 50% 25%</p> <p>それ以外の案分 100%</p> <p>案分の説明 すべて政務活動にかか るものである</p> <p>案分率</p>
	<p>領収書のあて先は、 「兵庫県議会議員 入江次郎」 である。</p>	

(添付様式2)

領収書等添付様式【共通】

(2020 年 9 月分)
(会派名 日本共産党)
(議員名 入江 次郎)

整理 番号	使 途 項 目	
	調査研究費・研修費・会議費・広報広聴費・要請陳情等活動費・資料作成費・資料購入費・事務所費・事務費・人件費	
6	<p>ご利用ありがとうございます。</p>  <p>料金所では一旦停車してください。</p> <p>領 収 書</p> <p>料金所 須 磨</p> <p>TEL 078-732-6976 平成31年4月1日0時から第二神明道路は 対距離料金・5車種区分になりました。 詳しくはWEBサイトをご覧ください。</p> <p>20年 9月 7日 7時59分 車種 普通</p> <p>通行料金 ¥90- (現金)</p> <p>通行料金は消費税10%対象です 西日本高速道路株式会社 大阪府大阪市北区堂島1-6-20 取扱番号2430-17-00</p>	<p>共通案分率 50%</p> <p> 25%</p> <p>それ以外の案分 100%</p> <p>案分の説明 すべて政務活動に かかるものである</p> <p>案分率</p>
		<p>領収書のあて先は、 「兵庫県議会議員 入江次郎」 である。</p>

(添付様式2)

領収書等添付様式【共通】

(2020年9月分)

(会派名 日本共産党)

(議員名 入江次郎)

整理 番号	使 途 項 目								
7	調査研究費・研修費・会議費・広報広聴費・要請陳情等活動費・資料作成費・資料購入費・事務所費・事務費・人件費								
	ご利用ありがとうございます。  阪神高速 新神戸箕谷出口 料金所 お問い合わせ 阪神高速お客さまセンター (06) 6576-1484 ETC走行の場合、乗り継ぎご利用等で 料金額が0円表示となる場合があります 領収書 20年09月07日17時49分 車種 普通 通行料金 現金 ￥550 ----- 阪神高速道路株式会社 発行番号 4180-03-0199	<table border="1"><tr><td>共通案分率</td><td>50%</td></tr><tr><td></td><td>25%</td></tr><tr><td>それ以外の案分</td><td>100%</td></tr><tr><td>案分の説明</td><td>すべて政務活動にか かるものである</td></tr></table> 案分率	共通案分率	50%		25%	それ以外の案分	100%	案分の説明
共通案分率		50%							
	25%								
それ以外の案分	100%								
案分の説明	すべて政務活動にか かるものである								
領収書のあて先は、 「兵庫県議会議員 入江次郎」 である。									

(添付様式2)

領収書等添付様式【共通】

(2020年9月分)

(会派名 日本共産党)

(議員名 入江 次郎)

整理 番号	使 途 項 目								
8	調査研究費・研修費・会議費・広報広聴費・要請陳情等活動費・資料作成費・資料購入費・事務所費・事務費・人件費								
		<table border="1"><tr><td>共通案分率</td><td>50%</td></tr><tr><td></td><td>25%</td></tr><tr><td>それ以外の案分</td><td>100%</td></tr><tr><td>案分の説明</td><td>すべて政務活動にかか るものである</td></tr></table>	共通案分率	50%		25%	それ以外の案分	100%	案分の説明
共通案分率		50%							
	25%								
それ以外の案分	100%								
案分の説明	すべて政務活動にかか るものである								
	<p>ご利用ありがとうございます。</p> <p>兵庫県道路公社</p> <p>料金所では一旦停車してください。</p> <p>領 収 書</p> <p>料金所 花田本線 TEL 0792-53-8670</p> <p>20年 9月 7日18時40分 車種 普通</p> <p>通行料金 ¥1,180- (現金)</p> <p>—入口料金所— 三木東 通行料金は消費税率10%対象です 取扱番号219-00531811-00</p> <p>領収書のあて先は、 「兵庫県議会議員 入江次郎」 である。</p>								

(添付様式2)

領収書等添付様式【共通】

(2020年9月分)

(会派名 日本共産党)

(議員名 入江 次郎)

整理 番号	使 途 項 目								
9	調査研究費・研修費・会議費・広報広聴費・要請陳情等活動費・資料作成費・資料購入費・事務所費・事務費・人件費								
	<p>オイル交換！！車検受け付け中！ タイヤ、バッテリー交換受付中！！</p> <hr/>  <p>領収書 印 紙</p> <p>IDEMITSU 338334</p> <p>セルフ市川インター TEL 079-285-4202 ツボサカエナジー株式会社 姫路市北条永良町1 TEL 0792-85-4202</p> <hr/> <p>売上 2020年 9月 7日 18:53</p> <p>上 様 手</p> <p>現金フリー 00-338334-90001-0001-9</p> <p>出光ゼアス P- 1(内) 7.81 L @128.0 1000円 01200.00</p> <hr/> <p>合計 1,000円 (内、消費税等(10.00%) 91円)</p> <p>予算り金 1,000円 金約銭 0円</p> <hr/> <p>伝No: 10310 担当:8800</p> <hr/> <p>※ 本書保管上のお願 財布・手帳等にはさんで保管蔵く場 合は、印刷面を内側に折り保管をお 願いたします。</p>	<table border="1"> <tr> <td>共通案分率</td> <td>50%</td> </tr> <tr> <td></td> <td>25%</td> </tr> <tr> <td>それ以外の案分</td> <td>100%</td> </tr> <tr> <td>案分の説明</td> <td>すべて政務活動にか かるものである</td> </tr> </table> <p style="text-align: center;">案分率</p>	共通案分率	50%		25%	それ以外の案分	100%	案分の説明
共通案分率		50%							
	25%								
それ以外の案分	100%								
案分の説明	すべて政務活動にか かるものである								
<p style="text-align: right;">領収書のあて先は、 「兵庫県議会議員 入江次郎 である。</p>									

(添付様式2)

領収書等添付様式【共通】

(2020 年 9 月分)

(会派名 日本共産党)

(議員名 入江 次郎)

整理 番号	使 途 項 目													
	調査研究費・研修費・会議費・広報広聴費・要請陳情等活動費・資料作成費・資料購入費・事務所費・事務費・人件費													
		<table border="1"><tr><td>共通案分率</td><td>50%</td></tr><tr><td></td><td>25%</td></tr><tr><td>それ以外の案分</td><td>100%</td></tr><tr><td>案分の説明</td><td>すべて政務活動にかか るものである</td></tr></table> <p style="text-align: center;">案分率</p>	共通案分率	50%		25%	それ以外の案分	100%	案分の説明	すべて政務活動にかか るものである				
共通案分率	50%													
	25%													
それ以外の案分	100%													
案分の説明	すべて政務活動にかか るものである													
11	<div style="text-align: center;"> 駐車券↑ タイムズ24株式会社 姫路駅西第14 駐車場 0120-70-8924</div> <div style="text-align: center;">20-09-14 07:24</div> <div style="text-align: center;">精算09-14 19:18</div> <table border="0"><tr><td>駐車時間</td><td>11時間54分</td></tr><tr><td>駐車料金</td><td>550円</td></tr><tr><td>割引</td><td>0円</td></tr><tr><td colspan="2">ICカードご利用明細</td></tr><tr><td>カード支払額</td><td>550円</td></tr><tr><td>カード残額</td><td>7,540円</td></tr></table> <div style="text-align: center; background-color: black; color: white; padding: 2px;">NO. 073052</div>		駐車時間	11時間54分	駐車料金	550円	割引	0円	ICカードご利用明細		カード支払額	550円	カード残額	7,540円
駐車時間	11時間54分													
駐車料金	550円													
割引	0円													
ICカードご利用明細														
カード支払額	550円													
カード残額	7,540円													

領収書のあて先は、
「兵庫県議会議員 入江次郎」
である。

(添付様式2)

領収書等添付様式【共通】

(2020年9月分)

(会派名 日本共産党)

(議員名 入江 次郎)

整理 番号	使 途 項 目													
12	調査研究費・研修費・会議費・広報広聴費・要請陳情等活動費・資料作成費・資料購入費・事務所費・事務費・人件費													
		<table border="1"><tr><td>共通案分率</td><td>50%</td></tr><tr><td></td><td>25%</td></tr></table>	共通案分率	50%		25%								
共通案分率		50%												
	25%													
	<table border="1"><tr><td>それ以外の案分</td><td>100%</td></tr><tr><td>案分の説明</td><td>すべて政務活動にかか るものである</td></tr></table>	それ以外の案分	100%	案分の説明	すべて政務活動にかか るものである									
それ以外の案分	100%													
案分の説明	すべて政務活動にかか るものである													
<p style="text-align: center;">領収書</p> <p style="text-align: center;">K Sパーク久保町第2</p> <table><tr><td>駐車番号</td><td>008番</td></tr><tr><td>入庫時間</td><td>09月15日 10:09</td></tr><tr><td>出庫時間</td><td>09月15日 17:15</td></tr><tr><td>請求金額</td><td>600円</td></tr><tr><td>現金</td><td>600円</td></tr><tr><td>領収日</td><td>20年09月15日</td></tr></table> <p style="text-align: right;">領収書のあて先は、 「兵庫県議会議員 入江次郎」 である。</p>			駐車番号	008番	入庫時間	09月15日 10:09	出庫時間	09月15日 17:15	請求金額	600円	現金	600円	領収日	20年09月15日
駐車番号	008番													
入庫時間	09月15日 10:09													
出庫時間	09月15日 17:15													
請求金額	600円													
現金	600円													
領収日	20年09月15日													

(添付様式2)

領収書等添付様式【共通】

(2020 年 9 月分)

(会派名 日本共産党)

(議員名 入江 次郎)

整理 番号	使 途 項 目																					
13	調査研究費・研修費・会議費・広報広聴費・要請陳情等活動費・資料作成費・資料購入費・事務所費・事務費・人件費																					
		<table border="1"> <tr> <td>共通案分率</td> <td>50%</td> </tr> <tr> <td></td> <td>25%</td> </tr> <tr> <td>それ以外の案分</td> <td>100%</td> </tr> <tr> <td>案分の説明</td> <td>すべて政務活動にかか るものである</td> </tr> </table>	共通案分率	50%		25%	それ以外の案分	100%	案分の説明	すべて政務活動にかか るものである												
共通案分率		50%																				
	25%																					
それ以外の案分	100%																					
案分の説明	すべて政務活動にかか るものである																					
	<div data-bbox="414 1003 813 1079" data-label="Image"></div> <div data-bbox="507 1120 699 1169" data-label="Text"><p>リパーク姫路駅西</p></div> <div data-bbox="418 1169 799 1265" data-label="Text"><p>ご利用ありがとうございました。 またのご利用をお待ちしております。 http://www.repark.com</p></div> <div data-bbox="534 1312 702 1348" data-label="Section-Header"><h3>領 収 書</h3></div> <div data-bbox="408 1361 809 1639" data-label="Text"> <table> <tr> <td>精算機 #01</td> <td>A 精算No.000184</td> </tr> <tr> <td>車室番号 (自動車)</td> <td>17</td> </tr> <tr> <td>入庫時刻</td> <td>2020年 9月17日(木) 10:12</td> </tr> <tr> <td>精算時刻</td> <td>2020年 9月17日(木) 18:14</td> </tr> <tr> <td>駐車料金</td> <td>A料金 600円</td> </tr> <tr> <td colspan="2">=====</td> </tr> <tr> <td>合 計</td> <td>600円</td> </tr> <tr> <td>現金入金額</td> <td>1,000円</td> </tr> <tr> <td>釣銭</td> <td>400円</td> </tr> <tr> <td>現金領収金額</td> <td>600円</td> </tr> </table> </div> <div data-bbox="888 1865 1332 2002" data-label="Text"><p>領収書のあて先は、 「兵庫県議会議員 入江次郎」 である。</p></div>		精算機 #01	A 精算No.000184	車室番号 (自動車)	17	入庫時刻	2020年 9月17日(木) 10:12	精算時刻	2020年 9月17日(木) 18:14	駐車料金	A料金 600円	=====		合 計	600円	現金入金額	1,000円	釣銭	400円	現金領収金額	600円
精算機 #01	A 精算No.000184																					
車室番号 (自動車)	17																					
入庫時刻	2020年 9月17日(木) 10:12																					
精算時刻	2020年 9月17日(木) 18:14																					
駐車料金	A料金 600円																					
=====																						
合 計	600円																					
現金入金額	1,000円																					
釣銭	400円																					
現金領収金額	600円																					

(添付様式2)

領収書等添付様式【共通】

(2020年9月分)

(会派名 日本共産党)

(議員名 入江 次郎)

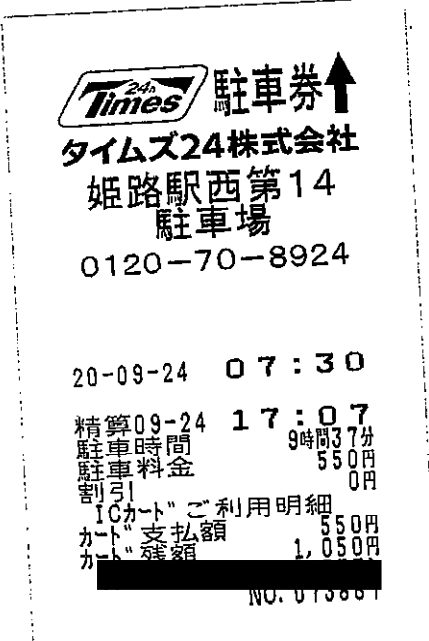
整理 番号	使 途 項 目								
14	調査研究費・研修費・会議費・広報広聴費・要請陳情等活動費・資料作成費・資料購入費・事務所費・事務費・人件費								
		<table border="1"><tr><td>共通案分率</td><td>50%</td></tr><tr><td></td><td>25%</td></tr><tr><td>それ以外の案分</td><td>100%</td></tr><tr><td>案分の説明</td><td>すべて政務活動にかか るものである</td></tr></table>	共通案分率	50%		25%	それ以外の案分	100%	案分の説明
共通案分率		50%							
	25%								
それ以外の案分	100%								
案分の説明	すべて政務活動にかか るものである								
		案 分 率							

領収書のあて先は、
「兵庫県議会議員 入江次郎」
である。

(添付様式2)

領収書等添付様式【共通】

(2020年9月分)

(会派名 日本共産党)

(議員名 入江 次郎)

整理 番号	使 途 項 目										
15	調査研究費・研修費・会議費・広報広聴費・要請陳情等活動費・資料作成費・資料購入費・事務所費・事務費・人件費										
	<div data-bbox="555 952 861 1019"> 駐車券↑</div> <div data-bbox="555 1019 861 1176">タイムズ24株式会社 姫路駅西第14 駐車場 0120-70-8924</div> <div data-bbox="555 1243 861 1512">20-09-25 06:52 精算09-25 19:03 駐車時間 12時間11分 駐車料金 550円 割引 0円 ICカードご利用明細 カード支払額 550円 カード残額 8,520円 NO. 073996</div>	<table border="1"><tr><td data-bbox="1141 392 1300 470">共通案分率</td><td data-bbox="1300 392 1423 470">50%</td></tr><tr><td data-bbox="1141 470 1300 515"></td><td data-bbox="1300 470 1423 515">25%</td></tr><tr><td colspan="2" data-bbox="1141 515 1423 560">それ以外の案分 100%</td></tr><tr><td colspan="2" data-bbox="1141 560 1423 616">案分の説明</td></tr><tr><td colspan="2" data-bbox="1141 616 1423 672">すべて政務活動に かかるものである</td></tr></table> <p data-bbox="1093 660 1133 750">案分率</p>	共通案分率	50%		25%	それ以外の案分 100%		案分の説明		すべて政務活動に かかるものである
共通案分率		50%									
	25%										
それ以外の案分 100%											
案分の説明											
すべて政務活動に かかるものである											
<p data-bbox="917 1870 1356 2016">領収書のあて先は、 「兵庫県議会議員 入江次郎」 である。</p>											

活動報告書

議員名	入江 次郎
-----	-------

活動名	県政報告			
活動概要	<p>内容 自治体問題研究会理事らへ県政報告</p> <p>場所 神戸市中央区下山手通3丁目11-17 四郷ビル 301号</p> <p>日時 9月3日 18時30分～20時35分</p> <p style="text-align: center; margin-top: 20px;">★案分率 すべて政務活動にかかるものである</p>			
経費	項目	政活費充当金額	領収書NO	内容
	駐車料金	1,400	9-16	ユアパークトアロード
	合計	1,400		
備考	* 添付書類:			

国、地方自治体は一体となって、1960年代の第二次池田内閣の所得倍増計画から2015年までの間、国土総合開発法に基づき全国総合開発計画、いわゆる全総計画を第5次まで、半世紀以上にわたって推進してきた。

全総計画の最大の目的として一貫して貫いてきたのが「地方において開発を促進すれば、地方への企業立地が進み、地方に人口が定着し、東京一極集中が是正される」というもの。

全総計画は総額ありきで全国各地で大型開発事業を進め1969年から1985年の第2次全総計画では15年間で130兆円～170兆円、その後1977年～1987年の3全総では10年間で370兆円、中曽根内閣で閣議決定された1987年～2000年の4全総ではアメリカへの完全屈服ともなるプラザ合意をもとに、内需対策として10年間で1,000兆円にもなる公共投資が行われた。

その後、不要不急・無駄な大型開発事業への国民からの強い批判もあって、5全総計画では総額を先に示すことができなくなり、2005年には国土総合開発法は抜本改正され、国土形成計画法として今日に至っている。

全総計画への評価として識者からは「3全総以前までは全総が地域格差の是正や全国のインフラ整備に果たした役割は大きいですが、その後は道路を造りすぎるなど罪があった」「官僚が族議員や関係業界との癒着を通じ、非効率な計画にも巨額な予算をつけられるような手段となってしまう、経済や政治・行政の改革を妨げてきた、日本列島の過疎過密の解消がいまだできないことから全総計画は失敗であった」との声が次々と挙がっている。

兵庫県では3全総以降の主な事業として、3全総で但馬モデル定住圏構想(*1、資料①)西播磨テクノポリス構想(*2、資料②)、4全総で但馬空港、北近畿豊岡自動車道路、中国自動車道姫路鳥取線、新名神高速道路、5全総では現在整備・計画中の山陰近畿自動車道(浜坂道路)、東播磨自動車道、大阪湾岸道路西伸部、名神湾岸連絡線、さらには淡路島と和歌山県を紀淡海峡で結ぶ紀淡連絡道路構想、神戸空港と関西国際空港を連結する構想などが位置づけられ、兵庫県が2018年3月に策定した「ひょうご基幹道路のあり方」(資料③)に構想路線として初めて掲載された。

このように、歴代兵庫県政は国に言われるままに全総計画に首までどっぷりつかって推進してきた結果、高速道路の延長距離は北海道に次いで全国2番目、工場立地件数も全国で常に上位で令和2年上期は5位(資料④)；しかし、人口減少数は常に全国最下位クラス。

井戸県政は破綻した全総計画を今も県の最重要施策として位置づけ推進している。不要不急の高速道路整備と企業誘致政策から、予算の使い方を抜本的に転換し、県民の働き方、社会保障、学びを支え、一次産業や地場産業支援を拡充し(資料①)、地域で安心して働き、子育てし、将来不安をなくして地域の暮らしに希望の持てる政策への転換こそ必要。全総計画をモデル的に推進し、今なお5全総計画を推進している兵庫県として、全総計画の一貫

した目的でもあった東京一極集中と地域の過疎化、人口減少が克服できなかった総括と、地域創生戦略の見直しが必要（資料⑤⑥）

(添付様式2)

領収書等添付様式【共通】

(2020 年 9 月分)

(会派名 日本共産党)

(議員名 入江 次郎)

整理 番号	使 途 項 目	
17	調査研究費・研修費・会議費・広報広聴費・要請陳情等活動費・資料作成費・資料購入費・事務所費・事務費・人件費	
	<p style="text-align: center;">姫路キャッスルホテル 0792-84-3311</p> <p style="text-align: center;">〒670-0001 兵庫県姫路市本町1-1-1 姫路キャッスルホテル TEL 0792-84-3311 FAX 0792-84-3312 E-MAIL himeji@castle-hotel.com</p>	共通案分率 50% 25%
		それ以外の案分 100% 案分の説明 すべて政務活動にか かるものである
<p style="text-align: right;">領収書のあて先は、 「兵庫県議会議員 入江次郎」 である。</p>		

活動報告書

議員名	入江 次郎
-----	-------

活動名	西播磨市長会要望会			
活動概要	<p>内容 西播磨各市町長会との2021年度予算要望懇談会</p> <p>日時 9月24日 18時～20時 姫路キャッスルグランビィリオホテル 3階</p> <p style="text-align: center; margin-top: 20px;">★案分率 すべて政務活動にかかるものである</p>			
経費	項目	政活費充当金額	領収書NO	内容
	駐車場	900	9-17	姫路キャッスルホテル駐車場
	合計	900		
備考	* 添付書類:			

県の令和3年度予算編成に対する
兵庫県議会議員要望会【姫路市要望】

日時：令和2年9月24日（木）
18時から18時45分まで
会場：姫路キャッスルグランヴィリオホテル
3階 錦の間

次 第

1 開 会

2 姫路市長 あいさつ

3 県の令和3年度予算編成に対する要望説明

4 質 疑 応 答

5 閉 会

西播磨市町長会 県議会議員要望会

日 時：令和2年9月24日（木）

18時50分から20時00分まで

会 場：姫路キャッスルグランヴィリオホテル 3階 雅扇の間

次 第

- 1 開 会
- 2 西播磨市町長会会長 あいさつ
- 3 西播磨市町議長会副会長 あいさつ
- 4 県の令和3年度予算編成に対する要望説明
- 5 質 疑 応 答
- 6 閉 会

領収書等添付様式【共通】

(2020 年 10 月分)
 (会派名 日本共産党)
 (議員名 入江 次郎)

整理 番号	使 途 項 目		
	 西日本旅客鉄道株式会社 姫路駅 ICカードご利用明細 カード番号: [REDACTED] (最新 60件) 目日 種別 利用駅 種別 利用駅 残額 [REDACTED] 8520 3990 1004 入場 姫路 出場 元町 7530 3990 1004 入場 元町 出場 姫路 6540 3990 1007 入場 姫路 出場 元町 6550 3990 1007 入場 元町 出場 姫路 4560 [REDACTED] 2970 3990 1012 入場 姫路 出場 元町 1980 3990 1012 入場 元町 出場 姫路 990 [REDACTED] 10490 3990 1013 入場 姫路 出場 元町 9500 3990 1013 入場 元町 出場 姫路 8510 3990 [REDACTED] 8010 3990 1014 入場 姫路 出場 元町 7020 3990 1014 入場 元町 出場 姫路 6030 3990 [REDACTED] 6590 3990 1019 入場 姫路 出場 元町 4540 3990 1019 入場 三ノ宮 出場 姫路 3550 3990 [REDACTED] 3050 3990 1020 入場 姫路 出場 元町 2060 3990 1020 入場 元町 出場 姫路 1070 [REDACTED] 10570 3990 1023 入場 姫路 出場 元町 9580 3990 1023 入場 元町 出場 姫路 8590 3990 [REDACTED] 8090 3990 1028 入場 姫路 出場 元町 7100 3990 1028 入場 元町 出場 姫路 6110 3990 [REDACTED] 5610 3990 1029 入場 姫路 出場 元町 4620 3990 1029 入場 元町 出場 姫路 3630 3990 [REDACTED] 3130 3990 1030 入場 姫路 出場 元町 2140 3990 1030 入場 元町 出場 姫路 1150 [REDACTED]	共通案分率 50% 25% それ以外の案分 100% 案分の説明 すべて政務活動に かかるものである 案分率	
	毎度ありがとうございます。 2020.11.2 8:42 491 発行		

(添付様式7-2)

活動報告書(登庁調査)

議員名	入江 次郎
-----	-------

2020年 10月分

日付	整理番号	主な活動概要	充当額	備考 (添付資料)
10/4	10-1	議案調査	JR料金姫路～元町 990	
	10-1		JR料金元町～姫路 990	
	10-2		JR姫路駅前駐車場料 金 600	
10/7	10-1	議案調査	JR料金姫路～元町 990	
	10-1		JR料金元町～姫路 990	
	10-3		JR姫路駅前駐車場料 金 600	
10/12	10-1	議案調査	JR料金姫路～元町 990	
	10-1		JR料金元町～姫路 990	
	10-4		JR姫路駅前駐車場料 金 500	
10/13	10-1	政務調査会出席	JR料金姫路～元町 990	
	10-1		JR料金元町～姫路 990	
	10-5		JR姫路駅前駐車場料 金 500	
10/14	10-1	議案調査	JR料金姫路～元町 990	
	10-1		JR料金元町～姫路 990	
	10-6		JR姫路駅前駐車場料 金 500	
10/19	10-1	政務調査会出席	JR料金姫路～元町 990	
	10-1		JR料金元町～姫路 990	

(添付様式7-2)

活動報告書(登庁調査)

議員名	入江 次郎
-----	-------

2020年 10月分

日付	整理番号	主な活動概要	充当額	備考 (添付資料)
	10-7		JR姫路駅前駐車場料金 500	
10/20	10-1	議案調査	JR料金姫路～元町 990	
	10-1		JR料金元町～姫路 990	
	10-8		JR姫路駅前駐車場料金 500	
10/23	10-1	県政報告資料作成	JR料金姫路～元町 990	
	10-1		JR料金元町～姫路 990	
	10-9		JR姫路駅前駐車場料金 500	
10/27	10-10	県政報告資料作成	道路通行料 明石西 第二神明 390	
	10-11		道路通行料 須磨 第二神明 90	
	10-12		道路通行料 天王谷 神戸市道路公社 370	
	10-13		道路通行料 明石西 第二神明 390	
	10-14		ガソリン代(満タンで出発し調査終了時給油) 1,000	
10/28	10-1	県政報告資料作成	JR料金姫路～元町 990	
	10-1		JR料金元町～姫路 990	
	10-15		JR姫路駅前駐車場料金 500	

(添付様式2)

領収書等添付様式【共通】

(2020年10月分)

(会派名 日本共産党)

(議員名 入江次郎)

整理番号		用途項目	
2		調査研究費・研修費・会議費・広報広聴費・要請陳情等活動費・資料作成費・資料購入費・事務所費・事務費・人件費	
		共通案分率	50% 25%
		それ以外の案分	100%
		案分の説明 すべて政務活動にかかるものである	
		案分率	

領収書のあて先は、
「兵庫県議会議員 入江次郎」
である。

(添付様式2)

領収書等添付様式【共通】

(2020 年 10 月分)
(会派名 日本共産党)
(議員名 入江 次郎)

整理 番号	使 途 項 目								
3	調査研究費・研修費・会議費・広報広聴費・要請陳情等活動費・資料作成費・資料購入費・事務所費・事務費・人件費								
		<table border="1"><tr><td>共通案分率</td><td>50%</td></tr><tr><td></td><td>25%</td></tr><tr><td>それ以外の案分</td><td>100%</td></tr><tr><td>案分の説明</td><td>すべて政務活動にかか るものである</td></tr></table>	共通案分率	50%		25%	それ以外の案分	100%	案分の説明
共通案分率		50%							
	25%								
それ以外の案分	100%								
案分の説明	すべて政務活動にかか るものである								
	<p style="text-align: center;">案分率</p> <div data-bbox="510 1064 917 1702" style="border: 1px solid black; padding: 10px; margin: 20px auto; width: fit-content;"><p> 駐車券↑ タイムズ24株式会社 姫路駅西第14 駐車場 0120-70-8924</p><p>20-10-07 08:10 精算10-07 17:49 駐車時間 9時間39分 駐車料金 600円 割引 0円 ICカードご利用明細 カード支払額 600円 カード残額 3,960円 NO. 074982</p></div> <p style="text-align: right; margin-top: 20px;">領収書のあて先は、 「兵庫県議会議員 入江次郎」 である。</p>								

(添付様式2)

領収書等添付様式【共通】

(2020 年 10 月分)

(会派名 日本共産党)

(議員名 入江 次郎)

整理 番号	使 途 項 目								
4	<p>調査研究費・研修費・会議費・広報広聴費・要請陳情等活動費・資料作成費・資料購入費・事務所費・事務費・人件費</p> <table border="1"><tr><td>共通案分率</td><td>50%</td></tr><tr><td></td><td>25%</td></tr><tr><td>それ以外の案分</td><td>100%</td></tr><tr><td>案分の説明</td><td>すべて政務活動にかか るものである</td></tr></table> <p>案分率</p> <div data-bbox="590 1182 904 1240">Times 領収書</div> <div data-bbox="596 1254 904 1292">タイムズ24株式会社</div> <div data-bbox="625 1301 865 1377">姫路駅西第11 駐車場</div> <div data-bbox="593 1388 904 1554">20-10-12 07:33 精算 10-12 19:15 駐車時間 11時間42分 駐車料金 500円 割引 0円 前払 0円 コウツケIC支払 500円</div> <div data-bbox="593 1565 904 1664">コウツケICご利用明細 カード支払額 500円 カード残高 490円 カード番号</div> <div data-bbox="593 1664 904 1729">端 NO. 0033164</div>	共通案分率	50%		25%	それ以外の案分	100%	案分の説明	すべて政務活動にかか るものである
共通案分率	50%								
	25%								
それ以外の案分	100%								
案分の説明	すべて政務活動にかか るものである								

領収書のあて先は、
「兵庫県議会議員 入江次郎」
である。

(添付様式2)

領収書等添付様式【共通】

(2020 年 10 月分)

(会派名 日本共産党)

(議員名 入江 次郎)

整理 番号	使 途 項 目	
	調査研究費・研修費・会議費・広報広聴費・要請陳情等活動費・資料作成費・資料購入費・事務所費・事務費・人件費	
5		共通案分率 50%
		25%
		それ以外の案分 100%
		案分の説明 すべて政務活動にかか かるものである
		案分率

Times 領収書
タイムズ24株式会社
姫路駅西第11
駐車場

20-10-13 08:26
 精算10-13 20:14
 駐車時間 11時間48分
 駐車料金 500円
 割引 0円
 前払 0円
 コツケIC支払 500円

コツケICご利用明細
 カート支払額 500円
 カート残高 8,010円
 カート番号 [REDACTED]

端末 [REDACTED] NO. 0033284

領収書のあて先は、
「兵庫県議会議員 入江次郎」
である。

(添付様式2)

領収書等添付様式【共通】

(2020 年 10 月分)

(会派名 日本共産党)

(議員名 入江 次郎)

整理 番号	使 途 項 目	
	調査研究費・研修費・会議費・広報広聴費・要請陳情等活動費・資料作成費・資料購入費・事務所費・事務費・人件費	
6		共通案分率 50%
		25%
		それ以外の案分 100%
		案分の説明 すべて政務活動にかか るものである
		案分率

Times 領収書
タイムズ24株式会社
 姫路駅西第11
 駐車場

20-10-14 08:18
 精算10-14 18:50
 駐車時間 10時間32分
 駐車料金 500円
 割引 0円
 前払 0円
 コウツケIC支払 500円

コウツケICご利用明細
 カード支払額 500円
 カード残高 5,530円
 カード番号 [REDACTED]

端末 [REDACTED] NO. 0033366

領収書のあて先は、
 「兵庫県議会議員 入江次郎」
 である。

領収書等添付様式【共通】

(2020年10月分)

(会派名 日本共産党)

(議員名 入江 次郎)

整理 番号	使 途 項 目									
	調査研究費・研修費・会議費・広報広聴費・要請陳情等活動費・資料作成費・資料購入費・事務所費・事務費・人件費									
7	<p>Times 領収書 タイムズ24株式会社 姫路駅西第11 駐車場</p> <p>20-10-19 09:26 精算10-19 17:31 駐車時間 8時間 5分 駐車料金 500円 割引 0円 前払 0円 コウツケIC支払 500円</p> <p>コウツケICご利用明細 カード支払額 500円 カード残高 3,050円 カード [REDACTED]</p> <p>端末ID NO. 0033564</p>	<table border="1"> <tr> <td>共通案分率</td> <td>50%</td> </tr> <tr> <td></td> <td>25%</td> </tr> <tr> <td>それ以外の案分</td> <td>100%</td> </tr> <tr> <td>案分の説明</td> <td>すべて政務活動にかか るものである</td> </tr> </table> <p>案分率</p>	共通案分率	50%		25%	それ以外の案分	100%	案分の説明	すべて政務活動にかか るものである
		共通案分率	50%							
	25%									
それ以外の案分	100%									
案分の説明	すべて政務活動にかか るものである									
		<p>領収書のあて先は、 「兵庫県議会議員 入江次郎」 である。</p>								

(添付様式2)

領収書等添付様式【共通】

(2020年10月分)

(会派名 日本共産党)

(議員名 入江 次郎)

整理 番号	使 途 項 目								
8	調査研究費・研修費・会議費・広報広聴費・要請陳情等活動費・資料作成費・資料購入費・事務所費・事務費・人件費								
		<table border="1"> <tr> <td>共通案分率</td> <td>50%</td> </tr> <tr> <td></td> <td>25%</td> </tr> <tr> <td>それ以外の案分</td> <td>100%</td> </tr> <tr> <td>案分の説明</td> <td>すべて政務活動にかか るものである</td> </tr> </table>	共通案分率	50%		25%	それ以外の案分	100%	案分の説明
共通案分率	50%								
	25%								
それ以外の案分	100%								
案分の説明	すべて政務活動にかか るものである								

Times 領収書

タイムズ24株式会社

姫路駅西第11
駐車場

20-10-20 11:28
精算10-20 20:10
駐車時間 8時間42分
駐車料金 500円
割引 0円
前払 0円
コウツケIC支払 500円

コウツケICご利用明細
カード支払額 500円
カード残高 570円
カード番号 [REDACTED]

端 [REDACTED] NO. 0034093

領収書のあて先は、
「兵庫県議会議員 入江次郎」
である。

(添付様式2)

領収書等添付様式【共通】

(2020年10月分)

(会派名 日本共産党)

(議員名 入江 次郎)



整理番号	使 途 項 目	
9	調査研究費・研修費・会議費・広報広聴費・要請陳情等活動費・資料作成費・資料購入費・事務所費・事務費・人件費	
	共通案分率	50% 25%
	それ以外の案分	100%
	案分の説明 すべて政務活動にかかるものである	
	案分率	
	Times 領収書 タイムズ24株式会社 姫路駅西第11 駐車場	
	20-10-23 12:08 精算10-23 18:01 5時間53分 駐車時間 500P 駐車料金 0P 割引 0P 前払 コウツケIC支払 500P	
	コウツケICご利用明細 カード支払額 500P カード残高 8,090P カード [REDACTED]	
	端末 [REDACTED] NO. 0001	
	領収書のあて先は、 「兵庫県議会議員 入江次郎」 である。	

領収書等添付様式【共通】

(2020年10月分)

(会派名 日本共産党)

(議員名 入江 次郎)

整理 番号	使 途 項 目	
10	調査研究費・研修費・会議費・広報広聴費・要請陳情等活動費・資料作成費・資料購入費・事務所費・事務費・人件費	
	<p>ご利用ありがとうございます。</p>  <p>料金所では一旦停車してください。</p> <p>領 収 書</p> <p>料金所 明石西 TEL 078-942-4441 平成31年4月1日0時から第二神明道路は 対距離料金・5車種区分になりました。 詳しくはWEBサイトをご覧ください。</p> <p>20年10月27日 9時51分</p> <p>車種 普通</p> <p>通行料金 ¥390- (現金)</p> <p>通行料金は消費税10%対象です 西日本高速道路株式会社 大阪府大阪市北区堂島1-6-20 取扱番号4903-03-00</p> <hr/> <p>通行証 最終出口まで必ずお持ち下さい</p> <p>◆連続利用される場合◆</p> <ul style="list-style-type: none"> ●高速道路等を流出することなく、下記料金所をご利用する場合は「一般」と表示のある車線で本証をご提示下さい。 <p>下記料金所におけるご利用の有効通過時間 須磨 名谷 高丸 学園南 垂水 20年10月27日15時51分</p> <ul style="list-style-type: none"> ●高速道路等を一旦流出、又は有効通過時間を超えた場合、この通行証は無効です。 ●通行証はお渡しした車両に限り有効です。譲渡、交換はできません。不正に料金を免れた場合、免れた額と割増金をいただきます。 ●紛失にご注意下さい。紛失しますと上記料金所で区間最大料金をいただきます。 	<p>共通案分率 50%</p> <p>25%</p> <p>それ以外の案分 100%</p> <p>案分の説明 すべて政務活動にかか るものである</p> <p>案分率</p>
		
	<p>領収書のあて先は、 「兵庫県議会議員 入江次郎」 である。</p>	

(添付様式2)

領収書等添付様式【共通】

(2020 年 10 月分)

(会派名 日本共産党)

(議員名 入江 次郎)

整理 番号	使 途 項 目								
11	調査研究費・研修費・会議費・広報広聴費・要請陳情等活動費・資料作成費・資料購入費・事務所費・事務費・人件費								
		<table border="1"><tr><td>共通案分率</td><td>50%</td></tr><tr><td></td><td>25%</td></tr><tr><td>それ以外の案分</td><td>100%</td></tr><tr><td>案分の説明</td><td>すべて政務活動にかか るものである</td></tr></table> 案分率	共通案分率	50%		25%	それ以外の案分	100%	案分の説明
共通案分率	50%								
	25%								
それ以外の案分	100%								
案分の説明	すべて政務活動にかか るものである								
<p>ご利用ありがとうございます。</p>  <p>料金所では一旦停車してください。</p> <h2>領 収 書</h2> <p>料金所 須 磨 TEL 078-732-6976 平成31年4月1日0時から第二神明道路は 対距離料金・5車種区分になりました。 詳しくはWEBサイトをご覧ください。</p> <p>20年10月27日10時50分 車種 普通</p> <p>通行料金 ￥90- (現金)</p> <p>通行料金は消費税10%対象です 西日本高速道路株式会社 大阪府大阪市北区堂島1-6-20</p> <p>取扱番号2811-17-00</p> <p>領収書のあて先は、 「兵庫県議会議員 入江次郎」 である。</p>									

(添付様式2)

領収書等添付様式【共通】

(2020 年 10 月分)

(会派名 日本共産党)

(議員名 入江 次郎)

整理 番号	使 途 項 目	
12	調査研究費・研修費・会議費・広報広聴費・要請陳情等活動費・資料作成費・資料購入費・事務所費・事務費・人件費	
		共通案分率 50% 25%
		それ以外の案分 100% 案分の説明 すべて政務活動に かかるものである 案分率
<p>ご利用ありがとうございます。</p> <p>神戸市道路公社</p> <p>料金所では一旦停車してください。</p> <p>領 収 書</p> <p>料金所 天王谷 TEL (078) 531-7377</p> <p>20年10月27日17時57分 車種 普通</p> <p>通行料金 ¥370- (現金)</p> <p>取扱番号2416-25</p> <p>領収書のあて先は、 「兵庫県議会議員 入江次郎」 である。</p>		

(添付様式2)

領収書等添付様式【共通】

(2020年10月分)

(会派名 日本共産党)

(議員名 入江 次郎)



整理 番号	使 途 項 目									
13	調査研究費・研修費・会議費・広報広聴費・要請陳情等活動費・資料作成費・資料購入費・事務所費・事務費・人件費									
		<table border="1"> <tr> <td>共通案分率</td> <td>50%</td> </tr> <tr> <td></td> <td>25%</td> </tr> <tr> <td>それ以外の案分</td> <td>100%</td> </tr> <tr> <td>案分の説明</td> <td>すべて政務活動にかか るものである</td> </tr> </table>	共通案分率	50%		25%	それ以外の案分	100%	案分の説明	すべて政務活動にかか るものである
共通案分率	50%									
	25%									
それ以外の案分	100%									
案分の説明	すべて政務活動にかか るものである									
	<p style="text-align: center;">ご利用ありがとうございます。</p>  <p style="text-align: center;">料金所では一旦停車してください。</p> <p style="text-align: center;">領 収 書</p> <p>料金所 明石西 TEL 078-942-4441 平成31年4月1日0時から第二神明道路は 対距離料金・5車種区分になりました。 詳しくはWEBサイトをご覧ください。</p> <p>20年10月27日18時40分 車種 普通</p> <p>通行料金 ¥390- (現金)</p> <p>通行料金は消費税率10%対象です 西日本高速道路株式会社 大阪府大阪市北区堂島1-6-20 取扱番号2642-12-00</p> <p style="text-align: right;">領収書のあて先は、 「兵庫県議会議員 入江次郎」 である。</p>									

領収書等添付様式【共通】

(2020年10月分)

(会派名 日本共産党)

(議員名 入江 次郎)

整理 番号	使 途 項 目									
14	調査研究費・研修費・会議費・広報広聴費・要請陳情等活動費・資料作成費・資料購入費・事務所費・事務費・人件費									
	<p>オイル交換！！車検受け付け中！ タイヤ、バッテリー交換受付中！！</p> <p>【まいどプラス 10-11月限定!] 最短3営業日で発行できます! プラスポイントは楽天ポイントにも 移行できます。</p>  <p>2020年10月27日 338334 伝No: 10314</p>	<table border="1"> <tr> <td>共通案分率</td> <td>50%</td> </tr> <tr> <td></td> <td>25%</td> </tr> <tr> <td>それ以外の案分</td> <td>100%</td> </tr> <tr> <td>案分の説明</td> <td>すべて政務活動にか かかるものである</td> </tr> </table> <p>案分率</p>	共通案分率	50%		25%	それ以外の案分	100%	案分の説明	すべて政務活動にか かかるものである
共通案分率	50%									
	25%									
それ以外の案分	100%									
案分の説明	すべて政務活動にか かかるものである									
	<p>オイル交換！！車検受け付け中！ タイヤ、バッテリー交換受付中！！</p>  <p>領収書 印紙</p> <p>338334</p> <p>セルフ市川インター TEL 079-285-4202 ツボサカエナジー株式会社 姫路市北条永良町1 TEL 0792-85-4202</p> <p>売上 2020年10月27日 19:14 上 様 手 現金フリー 00-338334-90001-0001-9</p> <p>出光ゼアス P-1(内) 8,00 L ①125.0 1000円 01200.00</p> <table border="1"> <tr> <td>合計</td> <td>1,000円</td> </tr> <tr> <td>(内、消費税等(10.00%))</td> <td>91円</td> </tr> <tr> <td>預り金</td> <td>1,000円</td> </tr> <tr> <td>釣銭</td> <td>0円</td> </tr> </table> <p>伝No: 10314 担当:8800</p> <p>※ 本書保管上のお願 財布・手帳等にはさんで保管戴く場 合は、印刷面を内側に折り保管をお 願いたします。</p> <p>領収書のあて先は、 「兵庫県議会議員 入江次郎」 である。</p>		合計	1,000円	(内、消費税等(10.00%))	91円	預り金	1,000円	釣銭	0円
合計	1,000円									
(内、消費税等(10.00%))	91円									
預り金	1,000円									
釣銭	0円									

(添付様式2)

領収書等添付様式【共通】

(2020年10月分)

(会派名 日本共産党)

(議員名 入江 次郎)

整理 番号	使 途 項 目	
	調査研究費・研修費・会議費・広報広聴費・要請陳情等活動費・資料作成費・資料購入費・事務所費・事務費・人件費	
15		共通案分率 50%
		25%
		それ以外の案分 100%
		案分の説明 すべて政務活動にか かるものである
		案分率

Times 領収書

タイムズ24株式会社

姫路駅西第11
駐車場

20-10-28 08:55
 精算10-28 16:29
 駐車時間 7時間34分
 駐車料金 500円
 割引 0円
 前払 0円
 コウツケIC支払 500円

コウツケICご利用明細
 カード支払額 500円
 カード残高 5,610円
 カード番号 [REDACTED]

端末 [REDACTED]
NO. 0035103

領収書のあて先は、
「兵庫県議会議員 入江次郎」
である。

(添付様式2)

領収書等添付様式【共通】

(2020年10月分)

(会派名 日本共産党)

(議員名 入江 次郎)

整理 番号	使 途 項 目	
	調査研究費・研修費・会議費・広報広聴費・要請陳情等活動費・資料作成費・資料購入費・事務所費・事務費・人件費	
16		共通案分率 50%
		25%
		それ以外の案分 100%
		案分の説明 すべて政務活動にかか かるものである
		案分率

Times 領収書

タイムズ24株式会社

姫路駅西第11
駐車場

20-10-30 11:15
 精算10-30 22:00
 駐車時間 10時間45分
 駐車料金 500円
 割引 0円
 前払 0円
 コウツケIC支払 500円

コウツケICご利用明細
 カード支払額 500円
 カード残高 650円
 カード番号

端末
 NO. 0033405

領収書のあて先は、
 「兵庫県議会議員 入江次郎」
 である。

(添付様式2)

領収書等添付様式【共通】

(2020 年 10 月分)

(会派名 日本共産党)

(議員名 入江 次郎)

整理 番号	使 途 項 目	
17	調査研究費・研修費・会議費・広報広聴費・要請陳情等活動費・資料作成費・資料購入費・事務所費・事務費・人件費	
	共通案分率	50% 25%
それ以外の案分		100%
案分の説明 すべて政務活動にか かるものである		
案分率		
<p>Times 領収書 タイムズ24株式会社 姫路駅西第1 駐車場</p> <p>20-10-29 09:33 精算10-29 17:46 駐車時間 8時間13分 駐車料金 500円 割引 0円 前払 0円 コツケイIC支払 500円</p> <p>コツケイICご利用明細 カード支払額 500円 カード残高 3,130円 カード番号 [REDACTED]</p> <p>端末 [REDACTED]</p>		
<p>領収書のあて先は、 「兵庫県議会議員 入江次郎」 である。</p>		

活動報告書

議員名	入江 次郎
-----	-------

活動名	講演会参加			
活動概要	<p>内容 地方行財政特別講演会</p> <p>場所 県公館</p> <p>日時 10月29日 14時～16時</p> <p style="text-align: center;">★案分率 すべて政務活動にかかるものである</p>			
経費	項目	政活費充当金額	領収書NO	内容
	交通費	990	10-1	JR料金姫路～元町
	交通費	990	10-1	JR料金元町～姫路
	駐車場	500	10-17	JR姫路駅前駐車場
	合計	2,480		
備考				

地方行財政 特別講演会

日時

昭和44年11月29日(木)

14:00～18:00

場所

兵庫県公館 大会議室

主催

兵庫県

共催

兵庫県市長会・兵庫県町村会

兵庫県公館

講師

くろだ ぶいちろう
黒田 武一郎 氏

(総務事務次官)



【演題】

「地方行財政の課題」

【略歴】

- ・兵庫県出身。
- ・昭和57年 自治省（現 総務省）入省。
- ・総務省自治財政局交付税課長、自治財政局地方債課長、自治行政局地域政策課長、自治財政局財政課長、大臣官房審議官（財政制度・財務担当）、内閣官房内閣審議官、総務省大臣官房長、自治財政局長、消防庁長官、総務審議官（自治行政担当）などを歴任し、令和元年12月から現職。
- ・地方公共団体においては、秋田県、広島市（商工課長、財政課長）、熊本県（財政課長、総務部長、副知事）で勤務の経験がある。

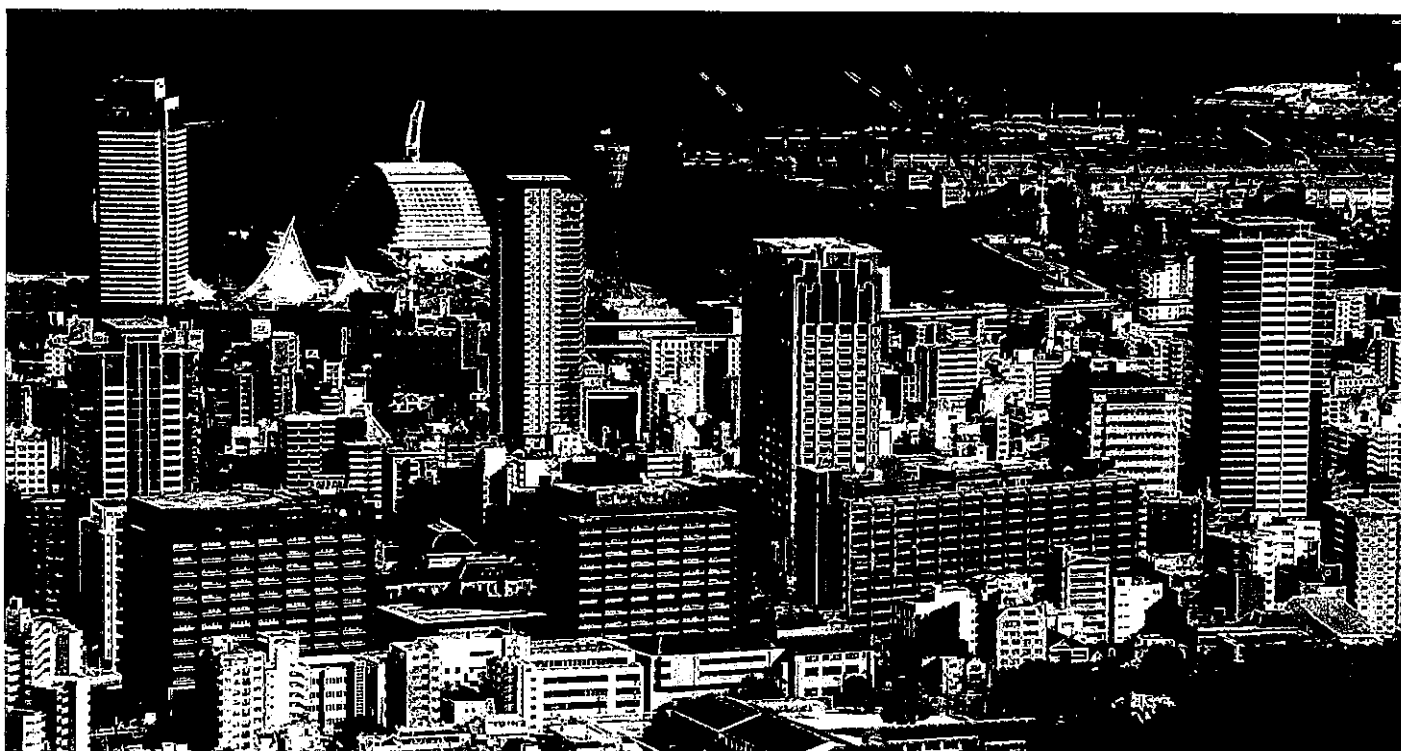

(添付様式2)

領収書等添付様式【共通】

(2020年11月分)

(会派名 日本共産党)

(議員名 入江 次郎)

整理 番号	使 途 項 目	
	調査研究費・研修費・会議費・広報広聴費・要請陳情等活動費・資料作成費・資料購入費・事務所費・事務費・人件費	
		共通案分率 50%
		25%
		それ以外の案分 100%
		案分の説明 すべて政務活動にかか るものである
	案分率	
	 西日本旅客鉄道株式会社 姫路駅 ICカードご利用明細 カード番号: [REDACTED] (更新 50件) 品目 種別 利用額 種別 利用額 残額 [REDACTED]	
	[REDACTED] 10650 990 1102 入場 姫路 出場 元町 9680 1102 入場 元町 出場 姫路 8870 990 [REDACTED] 8170 990 1111 入場 姫路 出場 元町 7180 990 1111 入場 元町 出場 姫路 6190 990 [REDACTED] 5690 990 1118 入場 姫路 出場 元町 4700 990 1118 入場 元町 出場 姫路 3710 990 [REDACTED] 3210 990 1125 入場 姫路 出場 元町 2220 990 1125 入場 元町 取消 元町 2220 990 1126 入場 元町 出場 姫路 1230 [REDACTED] 10630 990 1127 入場 姫路 出場 元町 8840 990 1127 入場 元町 出場 姫路 8650 990 [REDACTED] 8160 990 1130 入場 姫路 出場 元町 7160 990 1130 入場 元町 出場 姫路 6170 990 [REDACTED]	
	毎度ありがとうございます。 2020.12.10 9:23 691 発行	

(添付様式2)

領収書等添付様式【共通】

(2020年11月分)

(会派名 日本共産党)

(議員名 入江次郎)

整理 番号	使 途 項 目								
2	調査研究費・研修費・会議費・広報広聴費・要請陳情等活動費・資料作成費・資料購入費・事務所費・事務費・人件費								
		<table border="1"> <tr> <td>共通案分率</td> <td>50%</td> </tr> <tr> <td></td> <td>25%</td> </tr> <tr> <td>それ以外の案分</td> <td>100%</td> </tr> <tr> <td>案分の説明</td> <td>すべて政務活動にかか るものである</td> </tr> </table>	共通案分率	50%		25%	それ以外の案分	100%	案分の説明
共通案分率	50%								
	25%								
それ以外の案分	100%								
案分の説明	すべて政務活動にかか るものである								
	<div style="border: 1px solid black; padding: 10px; text-align: center;"> <p>Times 領収書</p> <p>タイムズ24株式会社</p> <p>姫路駅西第11 駐車場</p> <p>20-11-02 08:31 精算11-02 19:43 駐車時間 11時間12分 駐車料金 500円 割引 0円 前払 0円 コウツケIIC支払 500円</p> <p>コウツケIICご利用明細 カード支払額 500円 カード残高 8,170円 カード番号 [REDACTED]</p> <p>端末 [REDACTED]</p> </div> <p style="text-align: right; margin-top: 20px;">領収書のあて先は、 「兵庫県議会議員 入江次郎」 である。</p>								

(添付様式2)

領収書等添付様式【共通】

(2020年11月分)

(会派名 日本共産党)

(議員名 入江 次郎)

整理 番号	使 途 項 目								
	調査研究費・研修費・会議費・広報広聴費・要請陳情等活動費・資料作成費・資料購入費・事務所費・事務費・人件費								
	<table border="1"><tr><td data-bbox="1145 389 1305 423">共通案分率</td><td data-bbox="1329 389 1380 423">50%</td></tr><tr><td data-bbox="1145 430 1305 463"></td><td data-bbox="1329 430 1380 463">25%</td></tr><tr><td data-bbox="1145 470 1305 504">それ以外の案分</td><td data-bbox="1329 470 1406 504">100%</td></tr><tr><td data-bbox="1145 510 1305 544">案分の説明</td><td data-bbox="1189 551 1406 613">すべて政務活動にか かるものである</td></tr></table> <p style="text-align: center;">案分率</p>	共通案分率	50%		25%	それ以外の案分	100%	案分の説明	すべて政務活動にか かるものである
共通案分率	50%								
	25%								
それ以外の案分	100%								
案分の説明	すべて政務活動にか かるものである								
	<p style="text-align: center;">Times 領収書 タイムズ24株式会社 姫路駅西第11 駐車場</p> <p>20-11-11 08:00 精算11-11 18:55 駐車時間 10時間55分 駐車料金 500円 割引 0円 前払 0円 コウツケIC支払 500円</p> <p>コウツケICご利用明細 カード支払額 500円 カード残高 5,690円 カード番号 [REDACTED] 端末 [REDACTED]</p> <p style="text-align: right;">領収書のあて先は、 「兵庫県議会議員 入江次郎」 である。</p>								

(添付様式2)

領収書等添付様式【共通】

(2020 年 11 月分)

(会派名 日本共産党)

(議員名 入江 次郎)

整理 番号	使 途 項 目								
4	調査研究費・研修費・会議費・広報広聴費・要請陳情等活動費・資料作成費・資料購入費・事務所費・事務費・人件費								
		<table border="1"> <tr> <td>共通案分率</td> <td>50%</td> </tr> <tr> <td></td> <td>25%</td> </tr> <tr> <td>それ以外の案分</td> <td>100%</td> </tr> <tr> <td>案分の説明</td> <td>すべて政務活動にかか かるものである</td> </tr> </table>	共通案分率	50%		25%	それ以外の案分	100%	案分の説明
共通案分率	50%								
	25%								
それ以外の案分	100%								
案分の説明	すべて政務活動にかか かるものである								

Times 領収書
タイムズ24株式会社
 姫路駅西第11
 駐車場

20-11-18 08:29
 精算11-18 17:39
 駐車時間 9時間10分
 駐車料金 500円
 割引 0円
 前払 0円
 コツクケイIC支払 500円

コツクケイICご利用明細
 カード支払額 500円
 カード残高 3,210円
 カード番号 [REDACTED]
 端末 [REDACTED]

領収書のあて先は、
「兵庫県議会議員 入江次郎」
 である。

(添付様式2)

領収書等添付様式【共通】

(2020年11月分)

(会派名 日本共産党)

(議員名 入江 次郎)

整理番号	使 途 項 目									
5	調査研究費・研修費・会議費・広報広聴費・要請陳情等活動費・資料作成費・資料購入費・事務所費・事務費・人件費									
		<table border="1"><tr><td>共通案分率</td><td>50%</td></tr><tr><td></td><td>25%</td></tr><tr><td>それ以外の案分</td><td>100%</td></tr><tr><td>案分の説明</td><td>すべて政務活動にかかるものである</td></tr></table> 案分率	共通案分率	50%		25%	それ以外の案分	100%	案分の説明	すべて政務活動にかかるものである
共通案分率	50%									
	25%									
それ以外の案分	100%									
案分の説明	すべて政務活動にかかるものである									
	<div data-bbox="414 952 845 1624"><p>Times 24 駐車券↑ タイムズ24株式会社 姫路駅西第14 駐車場 0120-70-8924</p><p>20-11-25 11:29 精算11-25 18:31 駐車時間 7時間 2分 駐車料金 600円 割引 0円 ICカードご利用明細 600円 カード支払額 630円</p></div> <p>領収書のおて先は、 「兵庫県議会議員 入江次郎」 である。</p>									

(添付様式2)

領収書等添付様式【共通】

(2020年11月分)

(会派名 日本共産党)

(議員名 入江 次郎)

整理 番号	使 途 項 目								
6	調査研究費・研修費・会議費・広報広聴費・要請陳情等活動費・資料作成費・資料購入費・事務所費・事務費・人件費								
		<table border="1"> <tr> <td>共通案分率</td> <td>50%</td> </tr> <tr> <td></td> <td>25%</td> </tr> <tr> <td>それ以外の案分</td> <td>100%</td> </tr> <tr> <td>案分の説明</td> <td>すべて政務活動にかか るものである</td> </tr> </table>	共通案分率	50%		25%	それ以外の案分	100%	案分の説明
共通案分率	50%								
	25%								
それ以外の案分	100%								
案分の説明	すべて政務活動にかか るものである								
<div style="border: 1px solid black; padding: 10px; text-align: center;"> <p>Times 領収書</p> <p>タイムズ24株式会社</p> <p>姫路駅西第11 駐車場</p> <p>20-11-27 06:58 精算11-27 16:20 駐車時間 9時間22分 駐車料金 500円 割引 0円 前払 0円 コウケンタイム支払 500円</p> <p>コウケンタイムご利用明細 カード支払額 500円 カード残高 8,150円 カード番号 XXXXXXXXXX 端</p> </div>									
<p>領収書のあて先は、 「兵庫県議会議員 入江次郎」 である。</p>									

(添付様式2)

領収書等添付様式【共通】

(2020年11月分)

(会派名 日本共産党)

(議員名 入江 次郎)

整理 番号	使 途 項 目								
8	調査研究費・研修費・会議費・広報広聴費・要請陳情等活動費・資料作成費・資料購入費・事務所費・事務費・人件費								
		<table border="1"><tr><td>共通案分率</td><td>50%</td></tr><tr><td></td><td>25%</td></tr><tr><td>それ以外の案分</td><td>100%</td></tr><tr><td>案分の説明</td><td>すべて政務活動にかか るものである</td></tr></table>	共通案分率	50%		25%	それ以外の案分	100%	案分の説明
共通案分率		50%							
	25%								
それ以外の案分	100%								
案分の説明	すべて政務活動にかか るものである								
	<p data-bbox="598 974 821 996">ご利用ありがとうございます。</p>  <p data-bbox="582 1086 837 1108">料金所では一旦停車してください。</p> <p data-bbox="582 1153 821 1187">領 収 書</p> <p data-bbox="550 1209 742 1243">料金所 三木東</p> <p data-bbox="550 1249 885 1344">TEL 0794-85-0015 4月1日から近畿道・阪和道・西名阪道等 は、出口でETC対距離料金を案内します。 詳しくはWEBサイトをご覧ください。</p> <p data-bbox="534 1366 885 1400">20年11月24日 8時39分</p> <p data-bbox="646 1422 774 1456">車種 普通</p> <p data-bbox="566 1467 885 1534">通行料金 ¥1,180- (現金)</p> <p data-bbox="534 1545 869 1691">-入口料金所- 花田本線 通行料金は消費税10%対象です 西日本高速道路株式会社 大阪府大阪市北区堂島1-6-20 取扱番号201-00330747-00</p> <p data-bbox="909 1848 1348 1982">領収書のあて先は、 「兵庫県議会議員 入江次郎」 である。</p>								

(添付様式2)

領収書等添付様式【共通】

(2020年11月分)

(会派名 日本共産党)

(議員名 入江 次郎)

整理 番号	使 途 項 目							
9		<table border="1"><tr><td data-bbox="1141 380 1300 459">共通案分率</td><td data-bbox="1300 380 1428 459">50% 25%</td></tr><tr><td data-bbox="1141 459 1300 504">それ以外の案分</td><td data-bbox="1300 459 1428 504">100%</td></tr><tr><td colspan="2" data-bbox="1141 504 1428 616">案分の説明 すべて政務活動に かかるものである</td></tr></table>	共通案分率	50% 25%	それ以外の案分	100%	案分の説明 すべて政務活動に かかるものである	
共通案分率		50% 25%						
それ以外の案分	100%							
案分の説明 すべて政務活動に かかるものである								
<p data-bbox="558 1131 893 1198">ご利用ありがとうございます。</p> <p data-bbox="614 1187 837 1254"> 阪神高速</p> <p data-bbox="606 1232 885 1299">新神戸箕谷入口 料金所</p> <p data-bbox="574 1276 885 1355">お問い合わせ 阪神高速お客さまセンター (06) 6576-1484</p> <p data-bbox="582 1321 925 1411">11/10~20環状線梅田~夕陽丘通行止 守口線南森町・扇町付近は27日までの予定</p> <p data-bbox="686 1411 837 1456">領 収 書</p> <p data-bbox="598 1444 949 1512">20年11月24日09時08分</p> <p data-bbox="702 1489 837 1534">車種 普通</p> <p data-bbox="598 1523 949 1579">通行料金 現金 ￥550</p> <p data-bbox="614 1590 790 1635">阪神高速道路株式会社</p> <p data-bbox="614 1624 893 1680">発行番号 4061-07-0014</p>								

(添付様式2)

領収書等添付様式【共通】

(2020年11月分)

(会派名 日本共産党)

(議員名 入江 次郎)

整理 番号	使 途 項 目									
10	調査研究費・研修費・会議費・広報広聴費・要請陳情等活動費・資料作成費・資料購入費・事務所費・事務費・人件費									
		<table border="1"> <tr> <td>共通案分率</td> <td>50%</td> </tr> <tr> <td></td> <td>25%</td> </tr> <tr> <td>それ以外の案分</td> <td>100%</td> </tr> <tr> <td>案分の説明</td> <td>すべて政務活動にかか るものである</td> </tr> </table>	共通案分率	50%		25%	それ以外の案分	100%	案分の説明	すべて政務活動にかか るものである
共通案分率	50%									
	25%									
それ以外の案分	100%									
案分の説明	すべて政務活動にかか るものである									
	<p>ご利用ありがとうございます。</p>  <p>料金所では一旦停車してください。</p> <p>領 収 書</p> <p>料金所 明石西 TEL 078-942-4441 平成31年4月1日0時から第二神明道路は 対距離料金・5車種区分になりました。 詳しくはWEBサイトをご覧ください。</p> <p>20年11月24日17時05分 車種 普通</p> <p>通行料金 ¥390- (現金)</p> <p>通行料金は消費税率10%対象です 西日本高速道路株式会社 大阪府大阪市北区堂島1-6-20 取扱番号2662-12-00</p> <p>領収書のあて先は、 「兵庫県議会議員 入江次郎」 である。</p>									



(添付様式2)

領収書等添付様式【共通】

(2020年11月分)

(会派名 日本共産党)

(議員名 入江 次郎)

整理 番号	使 途 項 目	
	調査研究費・研修費・会議費・広報広聴費・要請陳情等活動費・資料作成費・資料購入費・事務所費・事務費・人件費	
	<p>オイル交換！！車検受け付け中！ タイヤ、バッテリー交換受付中！！</p>  <p>領収書 印 紙</p> <p>338334</p> <p>セルフ市川インター TEL 079-285-4202 ツボサカエナジー株式会社 姫路市北条永良町1 TEL 0792-85-4202</p> <hr/> <p>売上 2020年11月24日 17:50 上 様 手 現金フリー 00-338334-90081-0001-9</p> <p>出光ゼアス P-7(内) 8.00L 0125.0 1000円 01200.00</p> <hr/> <p>合計 1,000円 (内、消費税等(10.00%) 91円) 預り金 5,000円 釣銭 4,000円</p> <hr/> <p>伝No: 10275 担当:8800</p> <p>※ 本書保管上のお願い 財布・手帳等にはさんで保管戴く場 合は、印刷面を内側に折り保管をお 願いいたします。</p> <hr/> <p><釣銭預り券></p> <p>釣銭のお受け取りまたは入金紙幣の払い 戻しは、「自動精算機」にてお願いしま す。</p> <hr/> <p>2020年11月24日 17:50 レ→No. 03 お預り金額 ¥5,000 お買上金額 ¥1,000 釣銭金額 ¥4,000</p> <p>預り番号 869-0980</p> 	<p>共通案分率 50% 25%</p> <p>それ以外の案分 100%</p> <p>案分の説明 すべて政務活動に かかるものである</p> <p style="writing-mode: vertical-rl;">案分率</p>

領収書のあて先は、
「兵庫県議会議員 入江次郎」
である。

(添付様式7-2)

活動報告書(登庁調査)

議員名	入江 次郎
-----	-------

2020年 11月分

日付	整理番号	主な活動概要		充当額	備考 (添付資料)
11/2	11-1	議員団総会出席	JR料金姫路～元町	990	議員団総会レジュメ
	11-1		JR料金元町～姫路	990	
	11-2		JR姫路駅前駐車場料金	500	
11/11	11-1	議員団総会出席	JR料金姫路～元町	990	
	11-1		JR料金元町～姫路	990	
	11-3		JR姫路駅前駐車場料金	500	
11/18	11-1	聞き取り調査 国保課	JR料金姫路～元町	990	
	11-1		JR料金元町～姫路	990	
	11-4		JR姫路駅前駐車場料金	500	
11/24	11-8	議員団総会出席	道路通行料 三木東 NEXCO西日本	1,180	議員団総会レジュメ
	11-9		道路通行料 新神戸箕 谷 阪神高速	550	
	11-10		道路通行料 明石西 第 二神明	390	
	11-11		ガソリン代(満タンで出 発し調査終了時給油)	1,000	
11/25	11-1	知事申し入れ コロナ対応に ついて	JR料金姫路～元町	990	
	11-1		JR料金元町～姫路	990	
	11-5		JR姫路駅前駐車場料 金	600	
11/27	11-1	議案調査	JR料金姫路～元町	990	

団総会メモ	2020年 11月2日(月) 10:00~	日本共産党 兵庫県会議員団
--------------	--------------------------	------------------

第1委員会室

◇県庁舎再整備協議会(11/5実施)の説明 10時~

- ・在り方検討委員会11:00(ねりき) ・ペーパーレス小委員会13:00(ねりき)
- ・議運13:30(ねりき) ・政務調査会長会16:00(きだ、入江)

【第1議題】 議会関係

- 1) 11月11日 予算要望、テーマ分担
- 2) 「県行政に係る基本的な計画の議決等に関する条例」に係る計画の審査
- 3) 議運、ペーパーレス小委員会、地域代表のあり方検討委員会報告
- 4) 政務活動費について

【第2議題】 報告・検討事項など

- 1) 国保運営方針改定案の学習会について
 - ・11月18日(水) 13:30~
- 2) 新婦人から懇談のお願い
 - ・11月11日(水) 16:30~

【第3議題】 当面の日程・その他

- 災害に強い森づくり推進大会2020への参加要請 11/27 入江
- 兵協連創立70周年記念2020年度兵庫県生協大会への参加要請 11/12 いそみ
- 労働者委員の公正な選任を実現する兵庫連絡会から懇談のお願い 11/16 16:30
- 農林水産ビジョン改定案の説明(11月11日) 10:00~

団総会メモ	2020年 11月24日(火) 10:00～ 基本午前中で	日本共産党 兵庫県会議員団
--------------	----------------------------------	------------------

第2委員会室

10:00 補正予算の説明(鯉淵)

【第1議題】議会関係

- 1) コロナ申し入れ(第9次)文案確認(11/25 16時30分予定)
- 2) 県行政に係る基本的な計画の議決等に関する条例の「基本的計画」について<<11/25 締切>>
- 3) 兵庫県議会政務活動費調査等協議会における意見交換項目に対する意見<<12/4まで>>
- 4) 12月議会 意見書案について
 少人数、気候変動、75歳以上医療費倍増など、
- 5) 議運、代表者会議、ペパレス小委員会(11/24)について

【第2議題】報告・検討事項など

【第3議題】当面の日程・その他

○災害に強い森づくり推進大会2020への参加要請 11/27 入江

(添付様式2)

領収書等添付様式【共通】

(2020 年 12 月分)

(会派名 日本共産党)

(議員名 入江 次郎)

整理 番号	使 途 項 目	
	調査研究費・研修費・会議費・広報広聴費・要請陳情等活動費・資料作成費・資料購入費・事務所費・事務費・人件費	
	 西日本旅客鉄道株式会社 姫路駅 ICカードご利用明細 カード番号 [REDACTED] (最新 50件) 日付 種別 利用駅 種別 利用駅 残額 [REDACTED] [REDACTED] 5670-1990 1203 入場 姫路 出場 元町 4680-990 1203 入場 元町 出場 姫路 3690- [REDACTED] [REDACTED] 10710-1990 1210 入場 姫路 出場 元町 9720-1990 1210 入場 元町 出場 姫路 8730- [REDACTED] 8230-1990 1214 入場 姫路 出場 元町 7240-1990 1214 入場 元町 出場 姫路 8250- [REDACTED] 5750-990 1221 入場 姫路 出場 元町 4760-1990 1221 入場 元町 出場 姫路 3770- [REDACTED]	共通案分率 50% 25% それ以外の案分 100% 案分の説明 すべて政務活動に かかるものである 案分率
		毎度ありがとうございます。 2021.2.1 8:38 691 発行

団総会メモ	2020年 12月3日(木) 13:30~	日本共産党 兵庫県会議員団
--------------	--------------------------	------------------

第1委員会室

【第1議題】 議会関係

- 1) 議案について
- 2) 他会派の意見書について
- 3) 請願確認

【第2議題】 報告・検討事項など

【第3議題】 当面の日程・その他

団総会メモ	2020年 12月14日(月) 10:00～	日本共産党 兵庫県会議員団
--------------	---------------------------	------------------

第2委員会室

- 11時～ 尼崎医療生協病院クラスター発生 聞き取り
- 11時30分～ 協同病院、尼崎医療生協対応 相談
- 15時～ 地域医療構想申し入れ(社保協) 議員応接室

【第1議題】 議会関係

- 1) 12月議会
- 2) 16日議運、「議会BCP」について
- 3) 代表者会議、特例減額について
- 4)

【第2議題】 報告・検討事項など

- ・12月10日(木) 鳥インフルエンザ被害聞き取り(庄本)
- ・12月12日(土) 神戸協同病院などの対応について(きだ)
- ・12月24日(木) 清水衆院議員聞き取り(尼崎医師協病院、県当局医務課)

【第3議題】 当面の日程・その他

○行革連宣伝 12月15日(火) 8時15分～

○行革連対県交渉の日程

- ・教育 12月22日(火) 9:30～10:30 または 10:45～11:45
- ・産業・雇用 12月22日(火)13:00～14:00
- ・福祉・医療 12月24日(木) 9:30～ 10:30 または 10:45～11:45

団総会メモ	2020年 12月21日(月) 10:00～	日本共産党 兵庫県会議員団
--------------	---------------------------	------------------

第2委員会室

【第1議題】議会関係

- 1) 議運、代表者会議報告(12月16日)
- 2) 12月議会一般質問準備
- 3) 地域代表選出あり方検討会 協議事項
- 4) 政調会質疑分担
- 5) 政務活動費について

【第2議題】報告・検討事項など

【第3議題】当面の日程・その他

○行革連対県交渉の日程

- ・教育 12月22日(火) 9:30～10:30
- ・産業・雇用 12月22日(火) 13:00～14:00
- ・福祉・医療 12月24日(木) 10:45～11:45

領収書等添付様式【共通】

(2020年12月分)

(会派名 日本共産党)

(議員名 入江 次郎)

整理 番号	使 途 項 目	
2	調査研究費・研修費・会議費・広報広聴費・要請陳情等活動費・資料作成費・資料購入費・事務所費・事務費・人件費	
	共通案分率	50%
		25%
	それ以外の案分	100%
	案分の説明 すべて政務活動にかか るものである	
	案分率	

Times 領収書

タイムズ24株式会社

姫路駅西第11
駐車場

20-12-10 08:56
 精算12-10 13:35
 駐車時間 4時間39分
 駐車料金 500円
 割引 0円
 前払 0円
 コウツケIC支払 500円

コウツケICご利用明細
 カード支払額 500円
 カード残高 8,230円
 カード番号

端末

(添付様式2)

領収書等添付様式【共通】

(2020年12月分)

(会派名 日本共産党)

(議員名 入江 次郎)

整理 番号	使 途 項 目				
3	<p data-bbox="247 347 1420 376">調査研究費・研修費・会議費・広報広聴費・要請陳情等活動費・資料作成費・資料購入費・事務所費・事務費・人件費</p> <table border="1" data-bbox="1141 380 1420 470"><tr><td>共通案分率</td><td>50%</td></tr><tr><td></td><td>25%</td></tr></table> <p data-bbox="1141 474 1404 504">それ以外の案分 100%</p> <p data-bbox="1141 515 1404 616">案分の説明 すべて政務活動にかか るものである</p> <p data-bbox="1101 649 1133 739">案分率</p> <div data-bbox="470 974 877 1635"><p>Times 領収書 タイムズ24株式会社 姫路駅西第11 駐車場</p><p>20-12-14 08:17 精算12-14 18:05 駐車時間 9時間48分 駐車料金 500P 割引 0P 前払 0P コウツケイIC支払 500P</p><p>コウツケイICご利用明細 カード支払額 500P カード残高 5,750P カード番号 端末</p></div>	共通案分率	50%		25%
共通案分率	50%				
	25%				

領収書等添付様式【共通】

(2020 年 12 月分)
(会派名 日本共産党)
(議員名 入江 次郎)

整理 番号	使 途 項 目	
4	調査研究費・研修費・会議費・広報広聴費・要請陳情等活動費・資料作成費・資料購入費・事務所費・事務費・人件費	
	共通案分率 50% 25%	それ以外の案分 100%
案分の説明 すべて政務活動に かかるものである	案 分 率	
<p>Times 領収書 タイムズ24株式会社 姫路駅西第11 駐車場</p> <p>20-12-21 08:05 精算12-21 18:28 駐車時間 10時間23分 駐車料金 500P 割引 0P 前払 0P コウツケイC支払 500P</p> <p>コウツケイCご利用明細 カード支払額 500P カード残高 3,270P カード番号 [REDACTED] 端末 [REDACTED]</p>		

領 収 書 等 添 付 様 式 【 共 通 】

(2020 年 12 月 分)

(会 派 名 日 本 共 産 党)

(議 員 名 入 江 次 郎)

整理 番号	使 途 項 目																																									
	調査研究費・研修費・会議費・ <u>広報広聴費</u> ・要請陳情等活動費・資料作成費・資料購入費・事務所費・事務費・人件費																																									
5	<p>ご利用明細</p> <p>本日はご来店いただきありがとうございます。 ご利用明細をご確認のうえ、お持ち帰りください。 裏面のご案内もあわせてごらんください。</p> <p>☆☆お振込☆☆</p> <p>SMBC</p> <p>お振込金額 ￥15,686</p> <p>振込手数料 ￥110</p> <p>お受取人は</p> <p>カ) カンサイキョウトウインサツシヨ 様</p> <p>お振込人は</p> <p>イリイ ツノロウ 様</p> <p>お取扱日 2.12. 3 電信振込</p>	<p>共通案分率 50%</p> <p>25%</p> <p>それ以外の案分 100%</p> <p>案分の説明</p> <p>すべて政務活動にかか るものである</p> <p>案分率</p>																																								
		<table border="1"> <tr> <th>取扱店</th> <th>機番</th> <th>年 月 日</th> <th>時 刻</th> </tr> <tr> <td>75</td> <td></td> <td>2.12.</td> <td>311:19</td> </tr> <tr> <td colspan="4">10279</td> </tr> <tr> <th>銀行番号</th> <th>店番号</th> <th colspan="2">口座番号等</th> </tr> <tr> <td colspan="4">三井住友銀行</td> </tr> </table> <p>印紙税申告納 付につき趣町 税務署承認済</p>	取扱店	機番	年 月 日	時 刻	75		2.12.	311:19	10279				銀行番号	店番号	口座番号等		三井住友銀行																							
取扱店	機番	年 月 日	時 刻																																							
75		2.12.	311:19																																							
10279																																										
銀行番号	店番号	口座番号等																																								
三井住友銀行																																										
<p>請求書</p> <p>兵庫県議会議員 入江 次郎 様</p> <p>取引銀行</p> <p>兵庫県議会議員 入江 次郎 様</p> <p>〒631-0076 兵庫県北區男校通1丁目15番5 1207-0626523286 (総務部) 1207-0626523284 (庶務部)</p> <p>078-32274491・947771</p>																																										
<p>下記の通り請求致します。</p> <table border="1"> <tr> <td>2020.11.02</td> <td>162799</td> <td>817968</td> <td>密掛</td> <td>262213</td> </tr> </table> <table border="1"> <thead> <tr> <th>区分</th> <th>商 品 名</th> <th>数 量</th> <th>単 位</th> <th>単 価</th> <th>金 額</th> <th>摘 要</th> </tr> </thead> <tbody> <tr> <td>売上</td> <td>兵庫県会報告2020年秋号No.179</td> <td>4,600</td> <td></td> <td></td> <td>14,260</td> <td>(税抜き金額)</td> </tr> <tr> <td>売上</td> <td>新聞折込代</td> <td></td> <td></td> <td></td> <td></td> <td></td> </tr> <tr> <td>備考</td> <td></td> <td></td> <td></td> <td></td> <td></td> <td></td> </tr> <tr> <td colspan="2"></td> <td>14,260</td> <td></td> <td>1,426</td> <td>15,686</td> <td></td> </tr> </tbody> </table>			2020.11.02	162799	817968	密掛	262213	区分	商 品 名	数 量	単 位	単 価	金 額	摘 要	売上	兵庫県会報告2020年秋号No.179	4,600			14,260	(税抜き金額)	売上	新聞折込代						備考									14,260		1,426	15,686	
2020.11.02	162799	817968	密掛	262213																																						
区分	商 品 名	数 量	単 位	単 価	金 額	摘 要																																				
売上	兵庫県会報告2020年秋号No.179	4,600			14,260	(税抜き金額)																																				
売上	新聞折込代																																									
備考																																										
		14,260		1,426	15,686																																					

兵庫県議会報告



コロナ危機から 県民の命を守る

9月議会

感染拡大防止のため 検査の拡充を！

新型コロナウイルス感染症拡大がおさまりません。県議団は、PCR等検査能力と検査対象の拡大を一貫して求めてきました。その結果、県は、検査能力を拡充(右表)。また、県内12カ所で地域外来・検査センターの開設、発熱等診療・検査医療機関を指定(10月20日時点で774カ所)としています。しかし一方で知事は、検査対象の拡大について「感染拡大防止の効果は薄い」と否定的。県議団は、「一人でも感染者が確認されれば、その病院、介護施設、学校等で全員検査を」医療、介護施設などで

PCR検査体制別	3月	10月	10月末
衛生	80	280	700
保健所	48	530	600
民間検査機関	0	580	760
医療機関	0	490	490
合計	128	1880	2550

神戸三兵衛県知事に対し、2021年度予算編成にあたり、「PCR等検査・保健所・医療提供体制の充実」、「営業への十分な補償」、「少人数学級の実現」、「大学生への学費減免・無償化」、「学生生活支援」、「防犯環境・危険地域対策の拡充」、「消費税5%への減税」など334項目の重要政策提言を行った(9月16日)。

大学での学びと学生生活支援を

世界でも異常に高い日本の学費。学生団体が行ったアンケートで、約2割の学生が経済的理由で退学を検討と回答する等、学生を苦境に追いやっています。県内11大学で学費減額を求める署名活動が行われています。

またオンライン授業の長期化などが、大学生の孤立感を生み出しています。県議団は、学費負担軽減、対面授業再開に向け感染防止対策の財政支援を国に求めるとともに、県としても大学生への支援強化を求めました。

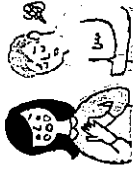

小中高全学年で 20人程度の少人数学級を

学校再開に向けた「分散登校」で20人程度の学級を体験し、少人数学級が感染防止、丁寧な学習支援のために待たれていることが明らかになっています。

県議団は、教職員定数の増員を国に求めるとともに、国待ちにせず小中高全学年での20人程度の少人数学級の実施を求めました。



コロナ危機から中小企業・雇用を守る

兵庫労働局の調査では、会社都合の離職者は、2月～8月で14,839人で前年比36%も増加で、実際にはそれを上回る数の解雇、離職が推測されます。ところが県の緊急雇用対策枠はわずか1,000人分です。さらなる拡充と、雇用調整助成金の特別措置の延長等を求めました。

中小企業に対し、県として一限りの経営継続支援金ではなく、売上減や業種などに応じた、「地域事業継続給付金(仮称)」制度を創設し、幅広く中小企業を支援することを求めました。

9月議会 主な請願の内容	共産	自民	県民(立憲国民)	公明	維新
核兵器禁止条約への日本政府の署名と批准を求める意見書提出の件	○	×	○	×	×
種苗法改定案の廃案を求める意見書提出の件	○	×	○	×	○
「20人学級」を要望した少人数学級の前進を求める意見書提出の件	○	×	×	×	×

日本共産党の意見書が採択 全会一致

医療機関への経営支援の拡充を求める意見書

調剤薬局への慰労金など新型コロナウイルス感染症対応事業者の更なる支援を求める意見書

保健体制・感染症対応の強化 芦屋健康福祉事務所は 存続を

県は、これまで保健所・保健師を大幅に減らしてきました(左表)。そのうえ、県民局の統合を機に芦屋健康福祉事務所を廃止、分室化しようとしています。

県議団が、保健体制充実と芦屋健康福祉事務所存続を求めるなかで、県は、保健師の増員を表明し、芦屋健康福祉事務所については、「感染症対策の機能を残すことなどを検討する」としました。

また県は、結核病床中心に、感染症病床を大幅に削減(左表)。コロナ対応だけでなく、頻発する新型コロナウイルス感染症対策の備えを」と、増床を求めました。

保健所・保健師数と 感染症病床数の推移

保健所	1999年	2020年
県下全庁	41カ所	17カ所
県所管	26カ所	12カ所
保健師	2000年	2020年
県管(国本庁版)	184人	116人
※人口比で全国アースト5位		
感染症病床	2000年	2020年
結核病床	831床	150床
第1種	2床	4床
第2種	48床	50床

いのち・くらし最優先の県政を

入江 次郎

兵庫県議会議員 姫路市



県労働委員会 委員長

折込配布報告書

2020年11月11日

日本共産党兵庫県会議員団 入江 次郎様

株式会社関西共同印刷所
〒531-0076 大阪府大阪市北区大淀中3-15-5
TEL 06-6453-2564

折込日：2020年11月11日 サイズ：B4

配布部数：4,600部

広告名：兵庫県会報告2020年秋号No. 179

地域名	新聞	販売店名	配布部数	備考
姫路	神戸	前之庄 (MS) <N>	1,850	
		菅野林田 (MS) <N>	1,000	
	朝日	ゆめさき	550	
	読売	姫路西	1,200	
			4,600	

(添付様式2)

領収書等添付様式【共通】

(2020年12月分)

(会派名 日本共産党)

(議員名 入江 次郎)

整理 番号	使 途 項 目	
	調査研究費・研修費・会議費・広報広聴費・要請陳情等活動費・資料作成費	資料購入費

共通案分率	50%
	25%
それ以外の案分	100%
案分の説明	すべて政務活動にかか るものである

案分率

6

領 収 書

2020年12月25日

入江次郎 様

¥3,600

但し 20年4月～12月分 代金として

内 訳	単価	数量	小計
会 費			
平和新聞	400	9	
平和運動	0		

兵庫県平和委員

神戸市中央区古湊通2-2

(添付様式2)

領収書等添付様式【共通】

(2021 年 1 月分)

(会派名 日本共産党)

(議員名 入江 次郎)

整理 番号	使 途 項 目	
	調査研究費・研修費・会議費・広報広聴費・要請陳情等活動費・資料作成費・資料購入費・事務所費・事務費・人件費	
	共通案分率	50%
		25%
	それ以外の案分	100%
	案分の説明	すべて政務活動にかかるものである
	案分率	
	 西日本旅客鉄道株式会社 姫路駅 ICカードご利用明細 カード番号 [REDACTED] (最新 50 件) 月日 種別 利用駅 種別 利用駅 残額 [REDACTED]	
	0105 入場 姫路 出場 元町 3270	} 990
	0105 入場 元町 出場 姫路 2280	} 990
	0105 入場 元町 出場 姫路 1290	
	[REDACTED] 10790	} 990
	0106 入場 姫路 出場 元町 9800	} 990
	0106 入場 元町 出場 姫路 8810	
	[REDACTED] 8310	} 990
	0107 入場 姫路 出場 元町 7320	} 990
	0107 入場 元町 出場 姫路 6330	
	[REDACTED] 5830	} 990
	0108 入場 姫路 出場 元町 4840	} 990
	0108 入場 元町 出場 姫路 3850	
	[REDACTED] 3350	} 990
	0112 入場 姫路 出場 元町 2360	} 990
	0112 入場 元町 出場 姫路 1370	
	[REDACTED] 10870	} 990
	0125 入場 姫路 出場 元町 9880	} 990
	0125 入場 三ノ宮 出場 姫路 8890	
	[REDACTED]	
	毎度ありがとうございます。	
	2021.2.1 8:38	691 発行
	領収書のあて先は、 「兵庫県議会議員 入江次郎」 である。	

(添付様式2)

領収書等添付様式【共通】

(2021年1月分)

(会派名 日本共産党)

(議員名 入江 次郎)

整理番号	使 途 項 目				
2	<p data-bbox="247 392 1420 425">調査研究費・研修費・会議費・広報広聴費・要請陳情等活動費・資料作成費・資料購入費・事務所費・事務費・人件費</p> <table border="1" data-bbox="1141 425 1420 504"><tr><td>共通案分率</td><td>50%</td></tr><tr><td></td><td>25%</td></tr></table> <p data-bbox="1141 504 1420 548">それ以外の案分 100%</p> <p data-bbox="1141 548 1420 582">案分の説明</p> <p data-bbox="1181 582 1404 660">すべて政務活動にかか かるものである</p> <p data-bbox="1101 694 1133 784">案分率</p> <div data-bbox="478 851 877 1456"><p>Times 領収書 タイムズ24株式会社 姫路駅西第11 駐車場</p><p>21-01-05 12:09 精算01-05 19:16 駐車時間 7時間 7分 駐車料金 500円 割引 0円 前払 0円 コウツケIC支払 500円</p><p>コウツケICご利用明細 カード支払額 500円 カード残高 790円 カード番号 [REDACTED] 端末ID [REDACTED]</p></div> <p data-bbox="837 1848 1276 1993">領収書のあて先は、 「兵庫県議会議員 入江次郎」 である。</p>	共通案分率	50%		25%
共通案分率	50%				
	25%				

(添付様式2)

領収書等添付様式【共通】

(2021年1月分)

(会派名 日本共産党)

(議員名 入江 次郎)

整理 番号	使 途 項 目									
	調査研究費・研修費・会議費・広報広聴費・要請陳情等活動費・資料作成費・資料購入費・事務所費・事務費・人件費									
3	<p style="text-align: center;">Times 領収書 タイムズ24株式会社 姫路駅西第11 駐車場</p> <p>21-01-06 07:23 精算01-06 20:02 駐車時間 12時間39分 駐車料金 500円 割引 0円 前払 0円 コウツケIC支払 500円</p> <p>コウツケICご利用明細 カード支払額 500円 カード残高 8,310円 カード番号 [REDACTED]</p> 端末ID [REDACTED]	<table border="1"> <tr> <td>共通案分率</td> <td>50%</td> </tr> <tr> <td></td> <td>25%</td> </tr> <tr> <td>それ以外の案分</td> <td>100%</td> </tr> <tr> <td>案分の説明</td> <td>すべて政務活動にかか るものである</td> </tr> </table>	共通案分率	50%		25%	それ以外の案分	100%	案分の説明	すべて政務活動にかか るものである
		共通案分率	50%							
	25%									
それ以外の案分	100%									
案分の説明	すべて政務活動にかか るものである									
案分率										
領収書のあて先は、 「兵庫県議会議員 入江次郎」 である。										

(添付様式2)

領収書等添付様式【共通】

(2021年1月分)

(会派名 日本共産党)

(議員名 入江 次郎)

整理番号	使途項目				
4	<p data-bbox="247 380 1420 414">調査研究費・研修費・会議費・広報広聴費・要請陳情等活動費・資料作成費・資料購入費・事務所費・事務費・人件費</p> <table border="1" data-bbox="1141 414 1428 504"><tr><td>共通案分率</td><td>50%</td></tr><tr><td></td><td>25%</td></tr></table> <p data-bbox="1141 504 1428 537">それ以外の案分 100%</p> <p data-bbox="1141 548 1428 582">案分の説明</p> <p data-bbox="1189 582 1412 649">すべて政務活動にかかるものである</p> <p data-bbox="1109 683 1141 784" style="writing-mode: vertical-rl;">案分率</p> <div data-bbox="486 918 893 1523" style="border: 1px solid black; padding: 10px;"><p>Times 領収書 タイムズ24株式会社 姫路駅西第11 駐車場</p><p>21-01-07 07:25 精算01-07 18:50 駐車時間 11時間25分 駐車料金 500円 割引 0円 前払 0円 コウツケIC支払 500円</p><p>コウツケICご利用明細 カード支払額 500円 カード残高 5,830円 カード番号 [REDACTED] 端末ID [REDACTED]</p></div> <p data-bbox="861 1859 1300 2004">領収書のあて先は、 「兵庫県議会議員 入江次郎」 である。</p>	共通案分率	50%		25%
共通案分率	50%				
	25%				

(添付様式2)

領収書等添付様式【共通】

(2021 年 1 月分)
(会派名 日本共産党)
(議員名 入江 次郎)

整理 番号	使 途 項 目				
5	<p data-bbox="239 380 1428 414">調査研究費 研修費・会議費・広報広聴費・要請陳情等活動費・資料作成費・資料購入費・事務所費・事務費・人件費</p> <table border="1" data-bbox="1141 414 1428 504"><tr><td>共通案分率</td><td>50%</td></tr><tr><td></td><td>25%</td></tr></table> <p data-bbox="1141 504 1428 537">それ以外の案分 100%</p> <p data-bbox="1141 548 1428 582">案分の説明</p> <p data-bbox="1189 582 1428 649">すべて政務活動にかか かるものである</p> <p data-bbox="1101 683 1141 784" style="writing-mode: vertical-rl;">案分率</p> <div data-bbox="550 851 965 1500" style="border: 1px dashed black; padding: 10px;"><p data-bbox="598 907 901 963">Times 領収書</p><p data-bbox="598 974 901 1019">タイムズ24株式会社</p><p data-bbox="630 1019 869 1097">姫路駅西第11 駐車場</p><p data-bbox="598 1108 901 1288">21-01-12 10:57 精算01-12 16:40 駐車時間 5時間43分 駐車料金 500円 割引 0円 前払 0円 コウツケIC支払 500円</p><p data-bbox="614 1288 901 1321">コウツケICご利用明細</p><p data-bbox="598 1310 901 1344">カード支払額 500円</p><p data-bbox="598 1332 901 1366">カード残高 870円</p><p data-bbox="598 1355 901 1388">カード番号</p><p data-bbox="598 1400 901 1444">端末ID</p></div> <p data-bbox="837 1859 1284 2004">領収書のあて先は、 「兵庫県議会議員 入江次郎」 である。</p>	共通案分率	50%		25%
共通案分率	50%				
	25%				

(添付様式2)

領収書等添付様式【共通】

(2021年1月分)
(会派名 日本共産党)
(議員名 入江 次郎)

整理 番号	使 途 項 目	
	調査研究費 研修費・会議費・広報広聴費・要請陳情等活動費・資料作成費・資料購入費・事務所費・事務費・人件費	
6		共通案分率 50%
		25%
		それ以外の案分 100%
		案分の説明 すべて政務活動にかか るものである
		案分率



領 収 書

B No. 0694-42

入江 様

金額	十	億	千	百	十	万	千	百	十	円
							4	9	9	0

- ただし、
1. 乗車券類(消費税及び地方消費税を含んでいます。)
 2. チャージ(消費税は非課税です。)
 3. クレジット扱い(No)
 4. その他()

上記の金額を領収しました。

収入印紙
(200円)
5万円未満不要
100万円超のものは
印紙税額一覧表
による

2021年1月19日
西日本旅客鉄道株式会社
発行箇所 姫 路 駅

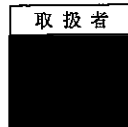

890-05-15900

(添付様式2)

領収書等添付様式【共通】

(2021年1月分)

(会派名 日本共産党)

(議員名 入江 次郎)

整理 番号	使 途 項 目						
7	<p data-bbox="240 383 1433 421">調査研究費・研修費・会議費・広報広聴費・要請陳情等活動費・資料作成費・資料購入費・事務所費・事務費・人件費</p> <table border="1" data-bbox="1145 421 1433 1048"><tr><td data-bbox="1145 421 1305 504">共通案分率</td><td data-bbox="1305 421 1433 504">50% 25%</td></tr><tr><td data-bbox="1145 504 1305 548">それ以外の案分</td><td data-bbox="1305 504 1433 548">100%</td></tr><tr><td colspan="2" data-bbox="1145 548 1433 1048">案分の説明 すべて政務活動にかか かるものである</td></tr></table> <p data-bbox="1102 689 1145 779">案分率</p> <div data-bbox="432 1055 1102 1503"><p>領 収 書 入 江 様</p><p>Receipt 領収年月日 2021.-1.19 金 額 ￥990(消費税等込み)</p><p>上記金額確かに領収いたしました</p><p>購入商品 JR乗車券類 JR tickets (1枚)</p><p>西日本旅客鉄道株式会社 元町駅 元町駅F1発行 50075-01</p><p>印紙税申告納 付につき大淀 税務署承認済</p></div>	共通案分率	50% 25%	それ以外の案分	100%	案分の説明 すべて政務活動にかか かるものである	
共通案分率	50% 25%						
それ以外の案分	100%						
案分の説明 すべて政務活動にかか かるものである							

(添付様式2)

領収書等添付様式【共通】

(2021 年 1 月分)

(会派名 日本共産党)

(議員名 入江 次郎)

整理 番号	使 途 項 目								
8	調査研究費 研修費・会議費・広報広聴費・要請陳情等活動費・資料作成費・資料購入費・事務所費・事務費・人件費								
	<p style="text-align: center;">Times 領収書</p> <p style="text-align: center;">タイムズ24株式会社</p> <p style="text-align: center;">姫路駅西第11 駐車場</p> <p style="text-align: center;">0120-70-8924</p> <p>21-01-19 08:16</p> <p>精算01-19 17:21</p> <p>駐車時間 9時間 5分</p> <p>駐車料金 500円</p> <p>割引 0円</p> <p>前払 0円</p> <p>現金 500円</p> <p>釣銭 500円</p> <p style="text-align: right;">NO. 046651</p>	<table border="1"><tr><td>共通案分率</td><td>50%</td></tr><tr><td></td><td>25%</td></tr><tr><td>それ以外の案分</td><td>100%</td></tr><tr><td>案分の説明</td><td>すべて政務活動にかか かるものである</td></tr></table>	共通案分率	50%		25%	それ以外の案分	100%	案分の説明
共通案分率		50%							
	25%								
それ以外の案分	100%								
案分の説明	すべて政務活動にかか かるものである								
	<p style="text-align: right;">領収書のあて先は、 「兵庫県議会議員 入江次郎」 である。</p>								

(添付様式2)

領収書等添付様式【共通】

(2021年1月分)

(会派名 日本共産党)

(議員名 入江 次郎)

整理 番号	使 途 項 目									
	調査研究費・研修費・会議費・広報広聴費・要請陳情等活動費・資料作成費・資料購入費・事務所費・事務費・人件費									
9	<p style="text-align: center;">Times 領収書</p> <p style="text-align: center;">タイムズ24株式会社</p> <p style="text-align: center;">姫路駅西第11 駐車場</p> <p>21-01-25 08:12 精算01-25 21:13 駐車時間 13時間 1分 駐車料金 500円 割引 0円 前払 0円 コウツケIC支払 500円</p> <p>コウツケICご利用明細 カード支払額 500円 カード残高 8,390円 カード番号 [REDACTED]</p> <p>端末ID [REDACTED]</p>	<table border="1"> <tr> <td>共通案分率</td> <td>50%</td> </tr> <tr> <td></td> <td>25%</td> </tr> <tr> <td>それ以外の案分</td> <td>100%</td> </tr> <tr> <td>案分の説明</td> <td>すべて政務活動にかか るものである</td> </tr> </table>	共通案分率	50%		25%	それ以外の案分	100%	案分の説明	すべて政務活動にかか るものである
		共通案分率	50%							
	25%									
それ以外の案分	100%									
案分の説明	すべて政務活動にかか るものである									
		案分率								
<p>領収書のあて先は、 「兵庫県議会議員 入江次郎」 である。</p>										

(添付様式7-2)

活動報告書(登庁調査)

議員名	入江 次郎
-----	-------

2021年 1月分

日付	整理番号	主な活動概要	充当額	備考 (添付資料)
1/5	1-1	議員団総会出席	JR料金姫路～元町 990	議員団総会レジュメ
	1-1		JR料金元町～姫路 990	
	1-2		JR姫路駅前駐車場料 金 500	
1/6	1-1	政調会出席	JR料金姫路～元町 990	
	1-1		JR料金元町～姫路 990	
	1-3		JR姫路駅前駐車場料 金 500	
1/7	1-1	政務調査会出席	JR料金姫路～元町 990	
	1-1		JR料金元町～姫路 990	
	1-4		JR姫路駅前駐車場料 金 500	
1/8	1-1	政務調査会出席	JR料金姫路～元町 990	
	1-1		JR料金元町～姫路 990	
1/12	1-1	議員団総会出席	JR料金姫路～元町 990	議員団総会レジュメ
	1-1		JR料金元町～姫路 990	
	1-5		JR姫路駅前駐車場料 金 500	
1/19	1-6	議員団総会出席	JR料金姫路～元町 990	議員団総会レジュメ
	1-7		JR料金元町～姫路 990	
	1-8		JR姫路駅前駐車場料 金 500	

団総会メモ	2021年 1月5日 (火) 14:00～	日本共産党 兵庫県会議員団
--------------	--------------------------	------------------

ひょうご女性交流館 302号

【第1議題】 議会関係

- 1) 年末年始のコロナ対応等について (県委員会・金田氏同席)
- 2) 政務調査会について
- 3) 一般質問について
- 4) 地域代表選出あり方検討会 協議事項提出確認

【第2議題】 報告・検討事項など

【第3議題】 当面の日程・その他

団総会メモ	2021年 1月12日(火) 13:30～	日本共産党 兵庫県会議員団
--------------	--------------------------	------------------

13:30～ コロナ申し入れ 健康福祉部長室 ※15分くらい前には集合してください。

団会議は第2委員会室

【第1議題】議会関係

- 1) コロナ感染症対策調整会議について (1/8)
- 2) 2月議会一般質問について ※各担当者は骨子等メモを
- 3) 予算特別委員会でのテーマなど
- 4)

【第2議題】報告・検討事項など

【第3議題】当面の日程・その他

- ・1月17日メモリアル集会について

団総会メモ	2021年 1月19日(火) 10:00～	日本共産党 兵庫県会議員団
--------------	--------------------------	------------------

団会議は第2委員会室

【第1議題】 議会関係

- 1) 代表者会議、議会運営委員会、あり方検討委員会について
- 2) 2月議会一般質問について
- 3) 経済対策補正予算の審議について
- 4) 予算特別委員会でのテーマなど
- 5) 常任委員会について

【第2議題】 報告・検討事項など

【第3議題】 当面の日程・その他

- ・ 済生会病院、三田市民病院のその後
- ・ 国際ツアーリスト■■■■氏から懇談依頼など

団総会メモ	2021年 1月25日(月) 10:00～	日本共産党 兵庫県会議員団
--------------	--------------------------	------------------

団会議は第2委員会室

13:30～ 国際ツアーリスト ■■■氏懇談

【第1議題】 議会関係

- 1) 2月議会質疑、討論者など
- 2) 2月議会一般質問について
- 3) 経済対策補正予算の質疑について
- 4) 予算特別委員会でのテーマなど
- 5) オンラインを活用した委員会開催のための検討項目に対する意見

※提出期限 2月4日

【第2議題】 報告・検討事項など

【第3議題】 当面の日程・その他

(添付様式2)

領収書等添付様式【共通】

(2019年10月分)

(会派名 日本共産党)

(議員名 入江 次郎)

整理 番号	使 途 項 目																																																																																																																																																																																																																											
	調査研究費・研修費・会議費・広報広聴費・要請陳情等活動費・資料作成費・資料購入費・事務所費・事務費・人件費																																																																																																																																																																																																																											
	 <p>西日本旅客鉄道株式会社 姫路駅 ICカードご利用明細 カード番号: [REDACTED] (最新 50件)</p> <p>月日 種別 利用駅 種別 利用駅 残額</p> <table border="1"> <tr><td>[REDACTED]</td><td></td><td></td><td></td><td>8390</td><td>990</td></tr> <tr><td>0201</td><td>入場</td><td>姫路</td><td>出場</td><td>元町</td><td>7400</td></tr> <tr><td>0201</td><td>入場</td><td>元町</td><td>出場</td><td>姫路</td><td>6410</td></tr> <tr><td>[REDACTED]</td><td></td><td></td><td></td><td>5910</td><td>990</td></tr> <tr><td>0202</td><td>入場</td><td>姫路</td><td>出場</td><td>新長田</td><td>4920</td></tr> <tr><td>0202</td><td>入場</td><td>新長田</td><td>出場</td><td>元町</td><td>4760</td></tr> <tr><td>0202</td><td>入場</td><td>元町</td><td>出場</td><td>姫路</td><td>3770</td></tr> <tr><td>[REDACTED]</td><td></td><td></td><td></td><td>3270</td><td>990</td></tr> <tr><td>0204</td><td>入場</td><td>姫路</td><td>出場</td><td>元町</td><td>2280</td></tr> <tr><td>0204</td><td>入場</td><td>元町</td><td>出場</td><td>姫路</td><td>1290</td></tr> <tr><td>[REDACTED]</td><td></td><td></td><td></td><td>10790</td><td>990</td></tr> <tr><td>0208</td><td>入場</td><td>姫路</td><td>出場</td><td>元町</td><td>9800</td></tr> <tr><td>0208</td><td>入場</td><td>元町</td><td>出場</td><td>姫路</td><td>8810</td></tr> <tr><td>[REDACTED]</td><td></td><td></td><td></td><td>8310</td><td>990</td></tr> <tr><td>0210</td><td>入場</td><td>姫路</td><td>出場</td><td>元町</td><td>7320</td></tr> <tr><td>0210</td><td>入場</td><td>元町</td><td>出場</td><td>姫路</td><td>6330</td></tr> <tr><td>[REDACTED]</td><td></td><td></td><td></td><td>5830</td><td>990</td></tr> <tr><td>0216</td><td>入場</td><td>姫路</td><td>出場</td><td>元町</td><td>4840</td></tr> <tr><td>0216</td><td>入場</td><td>元町</td><td>出場</td><td>姫路</td><td>3850</td></tr> <tr><td>[REDACTED]</td><td></td><td></td><td></td><td>3350</td><td>990</td></tr> <tr><td>0216</td><td>入場</td><td>姫路</td><td>出場</td><td>元町</td><td>2360</td></tr> <tr><td>0216</td><td>入場</td><td>元町</td><td>出場</td><td>姫路</td><td>1370</td></tr> <tr><td>[REDACTED]</td><td></td><td></td><td></td><td>10870</td><td>990</td></tr> <tr><td>0218</td><td>入場</td><td>姫路</td><td>出場</td><td>元町</td><td>9880</td></tr> <tr><td>0218</td><td>入場</td><td>元町</td><td>出場</td><td>姫路</td><td>8890</td></tr> <tr><td>[REDACTED]</td><td></td><td></td><td></td><td>8390</td><td>990</td></tr> <tr><td>0219</td><td>入場</td><td>姫路</td><td>出場</td><td>元町</td><td>7400</td></tr> <tr><td>0219</td><td>入場</td><td>元町</td><td>出場</td><td>姫路</td><td>6410</td></tr> <tr><td>[REDACTED]</td><td></td><td></td><td></td><td>5910</td><td>990</td></tr> <tr><td>0220</td><td>入場</td><td>姫路</td><td>出場</td><td>元町</td><td>4920</td></tr> <tr><td>0220</td><td>入場</td><td>元町</td><td>出場</td><td>姫路</td><td>3930</td></tr> <tr><td>[REDACTED]</td><td></td><td></td><td></td><td>3430</td><td>990</td></tr> <tr><td>0221</td><td>入場</td><td>姫路</td><td>出場</td><td>元町</td><td>2440</td></tr> <tr><td>0221</td><td>入場</td><td>元町</td><td>出場</td><td>姫路</td><td>1450</td></tr> <tr><td>[REDACTED]</td><td></td><td></td><td></td><td></td><td></td></tr> </table>	[REDACTED]				8390	990	0201	入場	姫路	出場	元町	7400	0201	入場	元町	出場	姫路	6410	[REDACTED]				5910	990	0202	入場	姫路	出場	新長田	4920	0202	入場	新長田	出場	元町	4760	0202	入場	元町	出場	姫路	3770	[REDACTED]				3270	990	0204	入場	姫路	出場	元町	2280	0204	入場	元町	出場	姫路	1290	[REDACTED]				10790	990	0208	入場	姫路	出場	元町	9800	0208	入場	元町	出場	姫路	8810	[REDACTED]				8310	990	0210	入場	姫路	出場	元町	7320	0210	入場	元町	出場	姫路	6330	[REDACTED]				5830	990	0216	入場	姫路	出場	元町	4840	0216	入場	元町	出場	姫路	3850	[REDACTED]				3350	990	0216	入場	姫路	出場	元町	2360	0216	入場	元町	出場	姫路	1370	[REDACTED]				10870	990	0218	入場	姫路	出場	元町	9880	0218	入場	元町	出場	姫路	8890	[REDACTED]				8390	990	0219	入場	姫路	出場	元町	7400	0219	入場	元町	出場	姫路	6410	[REDACTED]				5910	990	0220	入場	姫路	出場	元町	4920	0220	入場	元町	出場	姫路	3930	[REDACTED]				3430	990	0221	入場	姫路	出場	元町	2440	0221	入場	元町	出場	姫路	1450	[REDACTED]						<table border="1"> <tr> <td>共通案分率</td> <td>50%</td> </tr> <tr> <td></td> <td>25%</td> </tr> <tr> <td>それ以外の案分</td> <td>100%</td> </tr> <tr> <td>案分の説明</td> <td>すべて政務活動にかかっているものである</td> </tr> </table> <p style="writing-mode: vertical-rl; text-orientation: upright;">案分率</p>	共通案分率	50%		25%	それ以外の案分	100%	案分の説明	すべて政務活動にかかっているものである
[REDACTED]				8390	990																																																																																																																																																																																																																							
0201	入場	姫路	出場	元町	7400																																																																																																																																																																																																																							
0201	入場	元町	出場	姫路	6410																																																																																																																																																																																																																							
[REDACTED]				5910	990																																																																																																																																																																																																																							
0202	入場	姫路	出場	新長田	4920																																																																																																																																																																																																																							
0202	入場	新長田	出場	元町	4760																																																																																																																																																																																																																							
0202	入場	元町	出場	姫路	3770																																																																																																																																																																																																																							
[REDACTED]				3270	990																																																																																																																																																																																																																							
0204	入場	姫路	出場	元町	2280																																																																																																																																																																																																																							
0204	入場	元町	出場	姫路	1290																																																																																																																																																																																																																							
[REDACTED]				10790	990																																																																																																																																																																																																																							
0208	入場	姫路	出場	元町	9800																																																																																																																																																																																																																							
0208	入場	元町	出場	姫路	8810																																																																																																																																																																																																																							
[REDACTED]				8310	990																																																																																																																																																																																																																							
0210	入場	姫路	出場	元町	7320																																																																																																																																																																																																																							
0210	入場	元町	出場	姫路	6330																																																																																																																																																																																																																							
[REDACTED]				5830	990																																																																																																																																																																																																																							
0216	入場	姫路	出場	元町	4840																																																																																																																																																																																																																							
0216	入場	元町	出場	姫路	3850																																																																																																																																																																																																																							
[REDACTED]				3350	990																																																																																																																																																																																																																							
0216	入場	姫路	出場	元町	2360																																																																																																																																																																																																																							
0216	入場	元町	出場	姫路	1370																																																																																																																																																																																																																							
[REDACTED]				10870	990																																																																																																																																																																																																																							
0218	入場	姫路	出場	元町	9880																																																																																																																																																																																																																							
0218	入場	元町	出場	姫路	8890																																																																																																																																																																																																																							
[REDACTED]				8390	990																																																																																																																																																																																																																							
0219	入場	姫路	出場	元町	7400																																																																																																																																																																																																																							
0219	入場	元町	出場	姫路	6410																																																																																																																																																																																																																							
[REDACTED]				5910	990																																																																																																																																																																																																																							
0220	入場	姫路	出場	元町	4920																																																																																																																																																																																																																							
0220	入場	元町	出場	姫路	3930																																																																																																																																																																																																																							
[REDACTED]				3430	990																																																																																																																																																																																																																							
0221	入場	姫路	出場	元町	2440																																																																																																																																																																																																																							
0221	入場	元町	出場	姫路	1450																																																																																																																																																																																																																							
[REDACTED]																																																																																																																																																																																																																												
共通案分率	50%																																																																																																																																																																																																																											
	25%																																																																																																																																																																																																																											
それ以外の案分	100%																																																																																																																																																																																																																											
案分の説明	すべて政務活動にかかっているものである																																																																																																																																																																																																																											
	<p>領収書のあて先は、 「兵庫県議会議員 入江次郎」 である。</p>																																																																																																																																																																																																																											

(添付様式7-2)

活動報告書(登庁調査)

S

議員名 入江 次郎

2021年 2月分

日付	整理番号	主な活動概要	充当額	備考 (添付資料)
2/1	2-1	団会議	JR料金姫路～元町 990	議員団総会レジュメ
	2-1		JR料金元町～姫路 990	
	2-2		JR姫路駅前駐車場料 金 500	
2/2	2-1	議案調査	JR新長田～JR元町 160	神戸協同病院調査 から県庁へ
	2-1		JR元町～JR姫路 990	
	2-3		JR姫路駅前駐車場料 金 500	
2/4	2-1	補正説明	JR料金姫路～元町 990	
	2-1		JR料金元町～姫路 990	
	2-4		JR姫路駅前駐車場料 金 500	
2/8	2-1	議員団総会出席	JR料金姫路～元町 990	議員団総会レジュメ
	2-1		JR料金元町～姫路 990	
	2-5		JR姫路駅前駐車場料 金 500	
2/10	2-1	予算説明	JR料金姫路～元町 990	
	2-1		JR料金元町～姫路 990	
	2-6		JR姫路駅前駐車場料 金 500	
2/15	2-1	議員団総会出席	JR料金姫路～元町 990	議員団総会レジュメ
	2-1		JR料金元町～姫路 990	

(添付様式7-2)

活動報告書(登庁調査)

S

議員名 入江 次郎

2021年 2月分

日付	整理番号	主な活動概要	充当額	備考 (添付資料)
	2-7		JR姫路駅前駐車場料金 500	
2/16	2-1	議案調査	JR料金姫路～元町 990	
	2-1		JR料金元町～姫路 990	
	2-8		JR姫路駅前駐車場料金 500	
2/18	2-1	議案調査	JR料金姫路～元町 990	
	2-1		JR料金元町～姫路 990	
	2-9		JR姫路駅前駐車場料金 500	
2/19	2-1	議案調査	JR料金姫路～元町 990	
	2-1		JR料金元町～姫路 990	
	2-10		JR姫路駅前駐車場料金 500	
2/20	2-1	議案調査	JR料金姫路～元町 990	
	2-1		JR料金元町～姫路 990	
	2-11		JR姫路駅前駐車場料金 500	
2/21	2-1	議案調査	JR料金姫路～元町 990	
	2-1		JR料金元町～姫路 990	
	2-12		JR姫路駅前駐車場料金 500	

団総会メモ	2021年 2月1日(月) 10:00~	日本共産党 兵庫県会議員団
--------------	-------------------------	------------------

団会議は第2委員会室 議運13時30分~

【第1議題】 議会関係

- 1) 2月議会一般質問について
- 2) 経済対策補正予算について (10分?) 概要説明は4日か5日か?
- 3) 予算特別委員会でのテーマなど
- 4) 予算分析会議日程
- 5) オンラインを活用した委員会開催のための検討項目に対する意見

※提出期限 2月4日

【第2議題】 報告・検討事項など

- 地域安全まちづくり表彰式の参加 2月8日 14時~14時50分 いそみ

【第3議題】 当面の日程・その他

団総会メモ	2021年 2月8日(月) 10:00~	日本共産党 兵庫県会議員団
--------------	-------------------------	------------------

団会議は第2委員会室

【第1議題】 議会関係

- 1) コロナ調整会議について
- 2) 2月議会一般質問について
- 3) 経済対策補正予算について(10分)
- 4) 請願、意見書など
- 5) 予算特別委員会でのテーマなど
- 6) 予算分析会議日程

【第2議題】 報告・検討事項など

- 地域安全まちづくり表彰式の参加 2月8日 14時~14時50分 いそみ
- 県庁舎再整備協議会(2/5・書面開催)

【第3議題】 当面の日程・その他

団総会メモ	2021年 2月15日(月) 10:00～	日本共産党 兵庫県会議員団
--------------	--------------------------	------------------

団会議は第2委員会室

【第1議題】議会関係

- 1) 代表者会議、議運報告 (2/10)
- 2) 経済対策補正予算質疑について (10分)
- 3) 経済対策補正予算・関連条例について
- 4) 2月議会一般質問について
- 5) 請願、意見書など
- 6) 予算特別委員会でのテーマなど
- 7) 予算分析会議日程

○ 【第2議題】報告・検討事項など

○認定 NPO 法人認知症予防ネット神戸 学習会？

【第3議題】当面の日程・その他

活動報告書

議員名 入江 次郎

活動名	神戸協同病院幹部らと新型コロナウイルス感染症対策について意見交換			
活動概要	<p>日時 2月2日 10時～12時</p> <p>場所 神戸協同病院事務所</p> <p>内容 新型コロナウイルス感染症対策について聞き取り、意見交換</p> <p>参加者 ■■■ 専務 他職員5名、 喜田ゆい県議 森本、松本、山本 各神戸市議</p> <p style="text-align: center;">★案分率 すべて政務活動にかかるものである</p>			
経費	項目	政活費充当金額	領収書NO	内容
	交通費	990	2-1	JR姫路～JR新長田
	合計	990		
備考	*添付書類:			

(添付様式2)

領収書等添付様式【共通】

(2019年10月分)

(会派名 日本共産党)

(議員名 入江 次郎)

整理 番号	使 途 項 目								
2	調査研究費・研修費・会議費・広報広聴費・要請陳情等活動費・資料作成費・資料購入費・事務所費・事務費・人件費								
	<p style="text-align: center;">Times 領収書 タイムズ24株式会社 姫路駅西第11 駐車場</p> <p>21-02-01 08:29 精算02-01 19:39 駐車時間 11時間10分 駐車料金 500円 割引 0円 前払 0円 コウツケイIC支払 500円</p> <p>コウツケイICご利用明細 カード支払額 500円 カード残高 5,910円 カード 端末ID</p>	<table border="1"><tr><td>共通案分率</td><td>50%</td></tr><tr><td></td><td>25%</td></tr><tr><td>それ以外の案分</td><td>100%</td></tr><tr><td>案分の説明</td><td>すべて政務活動にかか かるものである</td></tr></table> <p style="text-align: center;">案分率</p>	共通案分率	50%		25%	それ以外の案分	100%	案分の説明
共通案分率		50%							
	25%								
それ以外の案分	100%								
案分の説明	すべて政務活動にかか かるものである								
	<p style="text-align: right;">領収書のあて先は、 「兵庫県議会議員 入江次郎」 である。</p>								

(添付様式2)

領収書等添付様式【共通】

(2019 年 10 月分)

(会派名 日本共産党)

(議員名 入江 次郎)

整理 番号	使 途 項 目								
3	調査研究費・研修費・会議費・広報広聴費・要請陳情等活動費・資料作成費・資料購入費・事務所費・事務費・人件費								
		<table border="1"><tr><td>共通案分率</td><td>50%</td></tr><tr><td></td><td>25%</td></tr><tr><td>それ以外の案分</td><td>100%</td></tr><tr><td>案分の説明</td><td>すべて政務活動にかかるものである</td></tr></table>	共通案分率	50%		25%	それ以外の案分	100%	案分の説明
共通案分率		50%							
	25%								
それ以外の案分	100%								
案分の説明	すべて政務活動にかかるものである								
	<p style="text-align: center;">Times 領収書 タイムズ24株式会社 姫路駅西第11 駐車場</p> <p>21-02-02 08:03 精算02-02 17:33 駐車時間 9時間33分 駐車料金 500円 割引 0円 前払 0円 コウツケIC支払 500円</p> <p>コウツケICご利用明細 カード支払額 500円 カード残高 3,270円 カード [REDACTED] 端末ID [REDACTED]</p> <p style="text-align: right;">領収書のあて先は、 「兵庫県議会議員 入江次郎」 である。</p>								

(添付様式2)

領収書等添付様式【共通】

(2019 年 10 月分)
(会派名 日本共産党)
(議員名 入江 次郎)

整理番号	使 途 項 目									
4	調査研究費・研修費・会議費・広報広聴費・要請陳情等活動費・資料作成費・資料購入費・事務所費・事務費・人件費									
		<table border="1"> <tr> <td>共通案分率</td> <td>50%</td> </tr> <tr> <td></td> <td>25%</td> </tr> <tr> <td>それ以外の案分</td> <td>100%</td> </tr> <tr> <td>案分の説明</td> <td>すべて政務活動にかか るものである</td> </tr> </table>	共通案分率	50%		25%	それ以外の案分	100%	案分の説明	すべて政務活動にかか るものである
共通案分率	50%									
	25%									
それ以外の案分	100%									
案分の説明	すべて政務活動にかか るものである									
	<div style="text-align: center;"> <p>Times 領収書</p> <p>タイムズ24株式会社</p> <p>姫路駅西第11 駐車場</p> <p>21-02-04 10:48 精算02-04 18:11 駐車時間 7時間23分 駐車料金 500P 割引 0P 前払 0P コウツケIC支払 500P</p> <p>コウツケICご利用明細 カード支払額 500P カード残高 790P カード番号 [REDACTED]</p> <p>端末ID [REDACTED]</p> </div> <p style="text-align: right;">領収書のあて先は、 「兵庫県議会議員 入江次郎」 である。</p>									

(添付様式2)

領収書等添付様式【共通】

(2019年10月分)

(会派名 日本共産党)

(議員名 入江 次郎)

整理 番号	使 途 項 目									
5	調査研究費・研修費・会議費・広報広聴費・要請陳情等活動費・資料作成費・資料購入費・事務所費・事務費・人件費									
		<table border="1"> <tr> <td>共通案分率</td> <td>50%</td> </tr> <tr> <td></td> <td>25%</td> </tr> <tr> <td>それ以外の案分</td> <td>100%</td> </tr> <tr> <td>案分の説明</td> <td>すべて政務活動にかか るものである</td> </tr> </table>	共通案分率	50%		25%	それ以外の案分	100%	案分の説明	すべて政務活動にかか るものである
共通案分率	50%									
	25%									
それ以外の案分	100%									
案分の説明	すべて政務活動にかか るものである									
	<div style="text-align: center;"> <p>Times 領収書</p> <p>タイムズ24株式会社</p> <p>姫路駅西第11 駐車場</p> <p>21-02-08 08:04 精算02-08 19:13 駐車時間 11時間 9分 駐車料金 500円 割引 0円 前払 0円 コッケーIC支払 500円</p> <p>コッケーICご利用明細 カード支払額 500円 カード残高 8,310円 カード番号 [REDACTED]</p> <p>端末ID [REDACTED]</p> </div> <div style="text-align: right; margin-top: 20px;"> <p>領収書のあて先は、 「兵庫県議会議員 入江次郎」 である。</p> </div>									

(添付様式2)

領収書等添付様式【共通】

(2019 年 10 月分)

(会派名 日本共産党)

(議員名 入江 次郎)

整理 番号	使 途 項 目									
	調査研究費・研修費・会議費・広報広聴費・要請陳情等活動費・資料作成費・資料購入費・事務所費・事務費・人件費									
6	<p style="text-align: center;">Times 領収書</p> <p style="text-align: center;">タイムズ24株式会社</p> <p style="text-align: center;">姫路駅西第11 駐車場</p> <p>21-02-10 09:03 精算02-10 18:18 駐車時間 9時間15分 駐車料金 500P 割引 0P 前払 0P コウツケイC支払 500P</p> <p>コウツケイCご利用明細 カード"支払額 500P カード"残高 5,830円 カード"番号 [REDACTED] 端末ID [REDACTED]</p>	<table border="1"> <tr> <td>共通案分率</td> <td>50%</td> </tr> <tr> <td></td> <td>25%</td> </tr> <tr> <td>それ以外の案分</td> <td>100%</td> </tr> <tr> <td>案分の説明</td> <td>すべて政務活動にかか かるものである</td> </tr> </table>	共通案分率	50%		25%	それ以外の案分	100%	案分の説明	すべて政務活動にかか かるものである
		共通案分率	50%							
	25%									
それ以外の案分	100%									
案分の説明	すべて政務活動にかか かるものである									
		案分率								
		<p>領収書のあて先は、 「兵庫県議会議員 入江次郎」 である。</p>								

(添付様式2)

領収書等添付様式【共通】

(2019 年 10 月分)

(会派名 日本共産党)

(議員名 入江 次郎)

整理 番号	使 途 項 目								
7	調査研究費・研修費・会議費・広報広聴費・要請陳情等活動費・資料作成費・資料購入費・事務所費・事務費・人件費								
		<table border="1"> <tr> <td>共通案分率</td> <td>50%</td> </tr> <tr> <td></td> <td>25%</td> </tr> <tr> <td>それ以外の案分</td> <td>100%</td> </tr> <tr> <td>案分の説明</td> <td>すべて政務活動にかか るものである</td> </tr> </table>	共通案分率	50%		25%	それ以外の案分	100%	案分の説明
共通案分率	50%								
	25%								
それ以外の案分	100%								
案分の説明	すべて政務活動にかか るものである								
	<div style="text-align: center;"> <p>Times 領収書</p> <p>タイムズ24株式会社</p> <p>姫路駅西第11 駐車場</p> <p>21-02-15 08:22 精算02-15 19:38 駐車時間 11時間16分 駐車料金 500P 割引 0P 前払 0P コウケイIC支払 500P</p> <p>コウケイICご利用明細 カード支払額 500P カード残高 3,350P カード番号 [REDACTED] 端末ID [REDACTED]</p> </div> <div style="text-align: right; margin-top: 20px;"> <p>領収書のあて先は、 「兵庫県議会議員 入江次郎」 である。</p> </div>								

(添付様式2)

領収書等添付様式【共通】

(2019 年 10 月分)

(会派名 日本共産党)

(議員名 入江 次郎)

整理 番号	使 途 項 目										
8	調査研究費・研修費・会議費・広報広聴費・要請陳情等活動費・資料作成費・資料購入費・事務所費・事務費・人件費										
	<div data-bbox="491 896 885 1556" style="border: 1px dashed black; padding: 10px; text-align: center;"> <p>Times 領収書 タイムズ24株式会社 姫路駅西第11 駐車場</p> <p>21-02-16 12:54 精算02-16 19:16 駐車時間 6時間22分 駐車料金 500P 割引 0P 前払 0P コツケIIC支払 500P</p> <p>コツケIICご利用明細 カード支払額 500P カード残高 870P カード [REDACTED]</p> <p>端末ID [REDACTED]</p> </div>	<table border="1" style="width: 100%; border-collapse: collapse;"> <tr> <td style="width: 30%;">共通案分率</td> <td style="text-align: right;">50%</td> </tr> <tr> <td></td> <td style="text-align: right;">25%</td> </tr> <tr> <td>それ以外の案分</td> <td style="text-align: right;">100%</td> </tr> <tr> <td colspan="2">案分の説明</td> </tr> <tr> <td colspan="2" style="text-align: center;">すべて政務活動にかか かるものである</td> </tr> </table> <p style="text-align: center; margin-top: 20px;">案分率</p>	共通案分率	50%		25%	それ以外の案分	100%	案分の説明		すべて政務活動にかか かるものである
共通案分率			50%								
	25%										
それ以外の案分	100%										
案分の説明											
すべて政務活動にかか かるものである											
領収書のあて先は、 「兵庫県議会議員 入江次郎」 である。											

(添付様式2)

領収書等添付様式【共通】

(2019年10月分)

(会派名 日本共産党)

(議員名 入江 次郎)

整理 番号	使 途 項 目									
	調査研究費・研修費・会議費・広報広聴費・要請陳情等活動費・資料作成費・資料購入費・事務所費・事務費・人件費									
9	<p>Times 領収書 タイムズ24株式会社 姫路駅西第11 駐車場</p> <p>21-02-18 08:23 精算02-18 19:05 駐車時間 10時間42分 駐車料金 500円 割引 0円 前払 0円 コウツケイIC支払 500円</p> <p>コウツケイICご利用明細 カード支払額 500円 カード残高 8,390円 カード番号 [REDACTED] 端末ID [REDACTED]</p>	<table border="1"> <tr> <td>共通案分率</td> <td>50%</td> </tr> <tr> <td></td> <td>25%</td> </tr> <tr> <td>それ以外の案分</td> <td>100%</td> </tr> <tr> <td>案分の説明</td> <td>すべて政務活動にかか るものである</td> </tr> </table>	共通案分率	50%		25%	それ以外の案分	100%	案分の説明	すべて政務活動にかか るものである
		共通案分率	50%							
	25%									
それ以外の案分	100%									
案分の説明	すべて政務活動にかか るものである									
		案分率								

領収書のあて先は、
「兵庫県議会議員 入江次郎」
である。

(添付様式2)

領収書等添付様式【共通】

(2019 年 10 月分)

(会派名 日本共産党)

(議員名 入江 次郎)

整理 番号	使 途 項 目			
10	<p style="text-align: center;">Times 領収書 タイムズ24株式会社 姫路駅西第11 駐車場</p> <p>21-02-19 06:45 精算02-19 19:49 駐車時間 13時間 4分 駐車料金 500円 割引 0円 前払 0円 コウツクケイIC支払 500円</p> <p>コウツクケイICご利用明細 カード支払額 500円 カード残高 5,910円 カード [REDACTED] 端末ID [REDACTED]</p>		共通案分率	50% 25%
			それ以外の案分	100%
			案分の説明 すべて政務活動にかか かるものである	
		案分率		

領収書のあて先は、
「兵庫県議会議員 入江次郎」
である。

(添付様式2)

領収書等添付様式【共通】

(2019 年 10 月分)
(会派名 日本共産党)
(議員名 入江 次郎)

整理 番号	使 途 項 目								
//	調査研究費・研修費・会議費・広報広聴費・要請陳情等活動費・資料作成費・資料購入費・事務所費・事務費・人件費								
		<table border="1"> <tr> <td>共通案分率</td> <td>50%</td> </tr> <tr> <td></td> <td>25%</td> </tr> <tr> <td>それ以外の案分</td> <td>100%</td> </tr> <tr> <td>案分の説明</td> <td>すべて政務活動にかか るものである</td> </tr> </table>	共通案分率	50%		25%	それ以外の案分	100%	案分の説明
共通案分率	50%								
	25%								
それ以外の案分	100%								
案分の説明	すべて政務活動にかか るものである								
	<div style="border: 1px solid black; padding: 10px; margin: 20px auto; width: 80%;"> <p style="text-align: center;">Times 領収書</p> <p style="text-align: center;">タイムズ24株式会社</p> <p style="text-align: center;">姫路駅西第11 駐車場</p> <p>21-02-20 08:26 精算02-20 17:59 駐車時間 9時間33分 駐車料金 500P 割引 0P 前払 0P コックスケイIC支払 500P</p> <p>コックスケイICご利用明細 カード支払額 500P カード残高 3,430P カード番号 [REDACTED] 端末ID [REDACTED]</p> </div> <p style="text-align: right; margin-top: 20px;">領収書のあて先は、 「兵庫県議会議員 入江次郎」 である。</p>								

(添付様式2)

領収書等添付様式【共通】

(2019 年 10 月分)

(会派名 日本共産党)

(議員名 入江 次郎)

整理 番号	使 途 項 目	
	調査研究費・研修費・会議費・広報広聴費・要請陳情等活動費・資料作成費・資料購入費・事務所費・事務費・人件費	
12		共通案分率 50%
		25%
		それ以外の案分 100%
		案分の説明 すべて政務活動にかか かるものである
		案分率

Times 領収書
タイムズ24株式会社
 姫路駅西第11
 駐車場

21-02-21 08:33
 精算02-21 17:56
 駐車時間 9時間23分
 駐車料金 500P
 割引 0P
 前払 0P
 コツケIC支払 500P

コツケICご利用明細
 カード支払額 500P
 カード残高 950P
 カード番号 [REDACTED]
 端末 [REDACTED]

領収書のあて先は、
「兵庫県議会議員 入江次郎」
 である。

(添付様式2)

領収書等添付様式【共通】

(2019年10月分)

(会派名 日本共産党)

(議員名 入江 次郎)

整理 番号	使 途 項 目								
13	<p>調査研究費・研修費・会議費・広報広聴費・要請陳情等活動費・資料作成費・資料購入費・事務所費・事務費・人件費</p> <table border="1" data-bbox="1133 414 1428 1052"><tr><td>共通案分率</td><td>50%</td></tr><tr><td></td><td>25%</td></tr><tr><td>それ以外の案分</td><td>100%</td></tr><tr><td>案分の説明</td><td>すべて政務活動にかか るものである</td></tr></table> <p>案分率</p> <div data-bbox="430 1075 1053 1545"><p>領 収 書</p><p>入江 様</p><p>Receipt</p><p>領収年月日 2021.-2.23</p><p>金額 ￥990 (消費税等込み)</p><p>購入内容 JR乗車券類 JR tickets</p><p>西日本旅客鉄道株式会社 姫路駅</p><p>券C02発行 伝票番号: 23081</p></div> <p>領収書のあて先は、 「兵庫県議会議員 入江次郎」 である。</p>	共通案分率	50%		25%	それ以外の案分	100%	案分の説明	すべて政務活動にかか るものである
共通案分率	50%								
	25%								
それ以外の案分	100%								
案分の説明	すべて政務活動にかか るものである								

(添付様式2)

領収書等添付様式【共通】

(2019年10月分)

(会派名 日本共産党)

(議員名 入江 次郎)

整理 番号	使 途 項 目					
14	調査研究費・研修費・会議費・広報広聴費・要請陳情等活動費・資料作成費・資料購入費・事務所費・事務費・人件費	<table border="1"><tr><td>共通案分率</td><td>50%</td></tr><tr><td></td><td>25%</td></tr></table>	共通案分率	50%		25%
		共通案分率	50%			
	25%					
それ以外の案分 100% 案分の説明 すべて政務活動にかか るものである						

領 収 書	
Receipt	入江 様
領収年月日	2021. - 2.23
金額	¥990 (消費税等込み)
購入内容	JR乗車券類 JR tickets
西日本旅客鉄道株式会社 元町駅	
券A02発行	伝票番号: 61717

領収書のあて先は、
「兵庫県議会議員 入江次郎」
である。

(添付様式2)

領収書等添付様式【共通】

(2019年10月分)

(会派名 日本共産党)



(議員名 入江 次郎)

整理 番号	使 途 項 目				
15	<p data-bbox="247 376 1420 407">調査研究費・研修費・会議費・広報広聴費・要請陳情等活動費・資料作成費・資料購入費・事務所費・事務費・人件費</p> <table border="1" data-bbox="1141 414 1428 504"><tr><td>共通案分率</td><td>50%</td></tr><tr><td></td><td>25%</td></tr></table> <p data-bbox="1141 504 1428 537">それ以外の案分 100%</p> <p data-bbox="1141 548 1428 582">案分の説明</p> <p data-bbox="1189 582 1404 638">すべて政務活動にかか るものである</p> <p data-bbox="1101 683 1141 772" style="writing-mode: vertical-rl;">案分率</p> <div data-bbox="486 974 949 1624"><p>Times 領収書 タイムズ24株式会社 姫路駅西第11 駐車場 0120-70-8924</p><p>21-02-23 08:37</p><p>精算02-23 17:44 9時間 7分</p><p>駐車時間 500P 駐車料金</p><p>割引 0P</p><p>前払 0P 現金 500P 釣銭 4,500P</p><p>NO. 051179</p></div> <p data-bbox="901 1892 1332 2027">領収書のあて先は、 「兵庫県議会議員 入江次郎」 である。</p>	共通案分率	50%		25%
共通案分率	50%				
	25%				

(添付様式2)

領収書等添付様式【共通】

(2021 年 3 月分)
(会派名 日本共産党)
(議員名 入江 次郎)

整理 番号	使 途 項 目	
	<p>調査研究費・研修費・会議費・広報広聴費・要請陳情等活動費・資料作成費・資料購入費・事務所費・事務費・人件費</p> <p>ご利用ありがとうございます。</p>  <p>料金所では一旦停車してください。</p> <h3>領 収 書</h3> <p>料金所 明石西 TEL 078-942-4441 平成31年4月1日0時から第二神明道路は 対距離料金・5車種区分になりました。 詳しくはWEBサイトをご覧ください。</p> <p>21年 3月 6日 9時32分</p> <p>車種 普通</p> <p>通行料金 ¥390- (現金)</p> <p>通行料金は消費税10%対象です 西日本高速道路株式会社 大阪府大阪市北区堂島1-6-20 取扱番号4903-03-00</p> <p>-----</p> <h3>通行証</h3> <p>最終出口まで必ずお持ち下さい</p> <p>◆連続利用される場合◆</p> <ul style="list-style-type: none">●高速道路等を流出することなく、下記料金所をご利用する場合は「一般」と表示のある車線で本証をご提示下さい。 <p>下記料金所におけるご利用の有効通過時間 須磨 名谷 高丸 半園南 垂水 21年 3月 6日 15時32分</p> <ul style="list-style-type: none">●高速道路等を一旦流出、又は有効通過時間を超えた場合、この通行証は無効です。●通行証はお渡しした車両に限り有効です。譲渡、交換はできません。不正に料金を免れた場合、免れた額と割増金をいただきます。●紛失にご注意下さい。紛失しますと上記料金所で区間最大料金をいただきます。 	<p>共通案分率 50% 25%</p> <p>それ以外の案分 100%</p> <p>案分の説明 すべて政務活動にか かるものである</p> <p>案分率</p>

(添付様式2)

領収書等添付様式【共通】

(2021 年 3 月分)
(会派名 日本共産党)
(議員名 入江 次郎)

整理 番号	使 途 項 目								
2	調査研究費・研修費・会議費・広報広聴費・要請陳情等活動費・資料作成費・資料購入費・事務所費・事務費・人件費								
		<table border="1"><tr><td>共通案分率</td><td>50%</td></tr><tr><td></td><td>25%</td></tr><tr><td>それ以外の案分</td><td>100%</td></tr><tr><td>案分の説明</td><td>すべて政務活動にかか るものである</td></tr></table>	共通案分率	50%		25%	それ以外の案分	100%	案分の説明
共通案分率		50%							
	25%								
それ以外の案分	100%								
案分の説明	すべて政務活動にかか るものである								
	<p data-bbox="550 996 790 1041">ご利用ありがとうございます。</p>  <p data-bbox="526 1108 790 1153">料金所では一旦停車してください。</p> <p data-bbox="534 1164 782 1220">領 収 書</p> <p data-bbox="486 1220 726 1265">料金所 須磨</p> <p data-bbox="470 1265 821 1377">TEL 078-732-6976 平成31年4月1日0時から第二神明道路は 対距離料金・5車種区分になりました。 詳しくはWEBサイトをご覧ください。</p> <p data-bbox="462 1377 813 1444">21年 3月 6日 9時56分</p> <p data-bbox="566 1433 702 1467">車種 普通</p> <p data-bbox="486 1467 805 1534">通行料金 ¥90-</p> <p data-bbox="494 1512 574 1545">(現金)</p> <p data-bbox="438 1534 726 1601">通行料金は消費税10%対象です 西日本高速道路株式会社</p> <p data-bbox="438 1601 718 1657">大阪府大阪市北区堂島1-6-20</p> <p data-bbox="430 1646 774 1713">取扱番号2857-17-00</p> <p data-bbox="941 1904 1380 2038">領収書のあて先は、 「兵庫県議会議員 入江次郎」 である。</p>								

(添付様式2)

領収書等添付様式【共通】

(2021年3月分)

(会派名 日本共産党)

(議員名 入江 次郎)

整理 番号	使 途 項 目									
3	<p>調査研究費・研修費・会議費・広報広聴費・要請陳情等活動費・資料作成費・資料購入費・事務所費・事務費・人件費</p> <p>ご利用ありがとうございます。</p>  <p>料金所では一旦停車してください。</p> <p>領 収 書</p> <p>料金所 明石西 TEL 078-942-4441 平成31年4月1日0時から第二神明道路は 対距離料金・5車種区分になりました。 詳しくはWEBサイトをご覧ください。</p> <p>21年 3月 6日 17時06分 車種 普通</p> <p>通行料金 ¥390- (現金)</p> <p>通行料金は消費税10%対象です 西日本高速道路株式会社 大阪府大阪市北区堂島1-6-20</p> <p>取扱番号2668-12-00</p>	<table border="1"><tr><td>共通案分率</td><td>50%</td></tr><tr><td></td><td>25%</td></tr><tr><td>それ以外の案分</td><td>100%</td></tr><tr><td>案分の説明</td><td>すべて政務活動にか かるものである</td></tr></table> <p>案分率</p>	共通案分率	50%		25%	それ以外の案分	100%	案分の説明	すべて政務活動にか かるものである
共通案分率	50%									
	25%									
それ以外の案分	100%									
案分の説明	すべて政務活動にか かるものである									

領収書のあて先は、
「兵庫県議会議員 入江次郎」
である。

(添付様式 2)

領収書等添付様式【共通】

(2019 年 10 月分)

(会派名 日本共産党)

(議員名 入江 次郎)

整理 番号	使 途 項 目	
	調査研究費・研修費・会議費・広報広聴費・要請陳情等活動費・資料作成費・資料購入費・事務所費・事務費・人件費	
4	<p>オイル交換！！車検受け付け中！ タイヤ、バッテリー交換受付中！！</p>  <p>領収書 印 紙</p> <p>338334</p> <p>セルフ市川インター TEL 079-285-4202 ツボサカエナジー株式会社 姫路市北条永貞町1 TEL 0792-85-4202</p> <hr/> <p>売上 2021年 3月 6日 17:35 上 様 手 現金フリー 00-338334-90001-0001-9</p> <p>出光ゼアス P- 1(内) 7.25 L 8138.0 1000円 01200.00</p> <hr/> <p>合計 1,000円 (内、消費税等(10.00%) 91円) 預り金 1,000円 釣銭 0円</p> <hr/> <p>伝No: 10353 担当:8800</p> <p>※ 本書保管上のお願い 財布・手帳等にはさんで保管置く場合は、印刷面を内側に折り保管をお願いいたします。</p>	<p>共通案分率 50%</p> <p>25%</p> <p>それ以外の案分 100%</p> <p>案分の説明 すべて政務活動にかかるものである</p> <p style="writing-mode: vertical-rl;">案分率</p>
		<p>領収書のあて先は、 「兵庫県議会議員 入江次郎」 である。</p>

団総会メモ	2021年 3月29日(月) 10:00~	日本共産党 兵庫県会議員団
--------------	--------------------------	------------------

団会議は第2委員会室

調査課担当者引き継ぎ

13:30~ 特別支援学校寄宿舎について

【第1議題】 議会関係

- 1) ペーパーレス小委員会、代表者会議について(3/22)
- 2) 議運(議会改革)、地域代表のあり方検討委員会について(3/24)
- 3) 2, 3月議会について
- 4) 政務活動費について

【第2議題】 報告・検討事項など

【第3議題】 その他

(添付様式2)

領収書等添付様式【共通】

(2021 年 3 月分)
(会派名 日本共産党)
(議員名 入江 次郎)

整理 番号	使 途 項 目																																																	
	調査研究費・研修費・会議費・広報広聴費・要請陳情等活動費・資料作成費・資料購入費・事務所費・事務費・人件費																																																	
5	<p>ICカードご利用明細 カード番号: [REDACTED] (最新 20件)</p> <table border="1"> <thead> <tr> <th>月日</th> <th>種別</th> <th>利用駅</th> <th>種別</th> <th>利用駅</th> <th>積算</th> </tr> </thead> <tbody> <tr> <td>0318</td> <td>入場</td> <td>姫路</td> <td>出場</td> <td>元町</td> <td>10950</td> </tr> <tr> <td>0318</td> <td>入場</td> <td>元町</td> <td>出場</td> <td>姫路</td> <td>9960</td> </tr> <tr> <td>[REDACTED]</td> <td>[REDACTED]</td> <td>[REDACTED]</td> <td>[REDACTED]</td> <td>[REDACTED]</td> <td>8970</td> </tr> <tr> <td>[REDACTED]</td> <td>[REDACTED]</td> <td>[REDACTED]</td> <td>[REDACTED]</td> <td>[REDACTED]</td> <td>8470</td> </tr> <tr> <td>0329</td> <td>入場</td> <td>姫路</td> <td>出場</td> <td>元町</td> <td>7480</td> </tr> <tr> <td>0329</td> <td>入場</td> <td>元町</td> <td>出場</td> <td>姫路</td> <td>6490</td> </tr> </tbody> </table> <p>2021.-4.12 07:45 姫路駅 C05発行 毎度ありがとうございます。 JR西日本</p>	月日	種別	利用駅	種別	利用駅	積算	0318	入場	姫路	出場	元町	10950	0318	入場	元町	出場	姫路	9960	[REDACTED]	[REDACTED]	[REDACTED]	[REDACTED]	[REDACTED]	8970	[REDACTED]	[REDACTED]	[REDACTED]	[REDACTED]	[REDACTED]	8470	0329	入場	姫路	出場	元町	7480	0329	入場	元町	出場	姫路	6490	<p>案分率</p> <table border="1"> <tr> <td>共通案分率</td> <td>50%</td> </tr> <tr> <td></td> <td>25%</td> </tr> <tr> <td>それ以外の案分</td> <td>100%</td> </tr> </table> <p>案分の説明 すべて政務活動にかか かるものである</p>	共通案分率	50%		25%	それ以外の案分	100%
		月日	種別	利用駅	種別	利用駅	積算																																											
0318	入場	姫路	出場	元町	10950																																													
0318	入場	元町	出場	姫路	9960																																													
[REDACTED]	[REDACTED]	[REDACTED]	[REDACTED]	[REDACTED]	8970																																													
[REDACTED]	[REDACTED]	[REDACTED]	[REDACTED]	[REDACTED]	8470																																													
0329	入場	姫路	出場	元町	7480																																													
0329	入場	元町	出場	姫路	6490																																													
共通案分率	50%																																																	
	25%																																																	
それ以外の案分	100%																																																	
<p>領収書のあて先は、 「兵庫県議会議員 入江次郎」 である。</p>																																																		

(添付様式2)

領収書等添付様式【共通】

(2021年3月分)

(会派名 日本共産党)

(議員名 入江 次郎)

整理 番号	使 途 項 目																						
6	<p data-bbox="252 383 1423 414">調査研究費・研修費・会議費・広報広聴費・要請陳情等活動費・資料作成費・資料購入費・事務所費・事務費・人件費</p> <table border="1" data-bbox="1141 421 1428 1048"><tr><td>共通案分率</td><td>50%</td></tr><tr><td></td><td>25%</td></tr><tr><td>それ以外の案分</td><td>100%</td></tr><tr><td>案分の説明</td><td>すべて政務活動にかか るものである</td></tr></table> <p data-bbox="1101 689 1133 779">案分率</p> <div data-bbox="571 907 880 1099"><p>Times 領収書 タイムズ24株式会社 姫路駅西第11 駐車場</p></div> <table data-bbox="571 1115 880 1281"><tr><td>21-03-18</td><td>07:35</td></tr><tr><td>精算03-18</td><td>16:11</td></tr><tr><td>駐車時間</td><td>8時間36分</td></tr><tr><td>駐車料金</td><td>500円</td></tr><tr><td>割引</td><td>0円</td></tr><tr><td>前払</td><td>0円</td></tr><tr><td>コウツケIIC支払</td><td>500円</td></tr></table> <p data-bbox="571 1294 880 1451">コウツケIICご利用明細 カード支払額 500円 カード残高 8,470円 カード番号 [REDACTED] 端末ID [REDACTED]</p> <p data-bbox="805 1765 1241 1899">領収書のあて先は、 「兵庫県議会議員 入江次郎」 である。</p>	共通案分率	50%		25%	それ以外の案分	100%	案分の説明	すべて政務活動にかか るものである	21-03-18	07:35	精算03-18	16:11	駐車時間	8時間36分	駐車料金	500円	割引	0円	前払	0円	コウツケIIC支払	500円
共通案分率	50%																						
	25%																						
それ以外の案分	100%																						
案分の説明	すべて政務活動にかか るものである																						
21-03-18	07:35																						
精算03-18	16:11																						
駐車時間	8時間36分																						
駐車料金	500円																						
割引	0円																						
前払	0円																						
コウツケIIC支払	500円																						

(添付様式2)

領収書等添付様式【共通】

(2021年3月分)

(会派名 日本共産党)

(議員名 入江 次郎)

整理番号	使 途 項 目								
7	調査研究費・研修費・会議費・広報広聴費・要請陳情等活動費・資料作成費・資料購入費・事務所費・事務費・人件費								
		<table border="1"><tr><td>共通案分率</td><td>50%</td></tr><tr><td></td><td>25%</td></tr><tr><td>それ以外の案分</td><td>100%</td></tr><tr><td>案分の説明</td><td>すべて政務活動にかかるものである</td></tr></table>	共通案分率	50%		25%	それ以外の案分	100%	案分の説明
共通案分率	50%								
	25%								
それ以外の案分	100%								
案分の説明	すべて政務活動にかかるものである								
	<p style="text-align: center;">Times 領収書 タイムズ24株式会社 姫路駅西第11 駐車場</p> <p>21-03-29 07:44 精算03-29 17:34 駐車時間 9時間50分 駐車料金 500円 割引 0円 前払 0円 コウツケIC支払 500円</p> <p>コウツケICご利用明細 カード支払額 500円 カード残高 5,990円 カード 端末ID [REDACTED]</p> <p style="text-align: right;">領収書のあて先は、 「兵庫県議会議員 入江次郎」 である。</p>								

(添付様式2)

領収書等添付様式【共通】

(2021年3月分)
(会派名 日本共産党)
(議員名 入江 次郎)

整理 番号	使 途 項 目																													
	調査研究費・研修費・会議費 広報広聴費 要請陳情等活動費・資料作成費・資料購入費・事務所費・事務費・人件費																													
8	<p>ご利用明細</p> <p>本日はご利用いただきありがとうございます。 ご利用明細をご確認のうえ、お持ち帰りにください。 裏面のご案内もあわせてごらんください。</p> <p style="text-align: right;">SMBC</p> <p style="text-align: center;">☆☆お振込☆☆</p> <table style="width: 100%; border-collapse: collapse;"> <tr> <td style="width: 60%;">お振込金額</td> <td style="text-align: right;">¥58,993</td> </tr> <tr> <td>振込手数料</td> <td style="text-align: right;">¥220</td> </tr> </table> <p>お受取人は [REDACTED]</p> <p>カ) カツサイキョウトウインサツウヨ 様</p> <p>お振込人は イリエツロウ 様</p> <p>お取扱日 3. 3. 8 電信振込</p>	お振込金額	¥58,993	振込手数料	¥220	<table border="1" style="width: 100%; border-collapse: collapse;"> <tr> <td style="width: 50%;">共通案分率</td> <td style="text-align: center;">50%</td> </tr> <tr> <td></td> <td style="text-align: center;">25%</td> </tr> <tr> <td>それ以外の案分</td> <td style="text-align: center;">100%</td> </tr> <tr> <td>案分の説明</td> <td>すべて政務活動にかか るものである</td> </tr> </table> <p style="text-align: center; font-weight: bold;">案分率</p>	共通案分率	50%		25%	それ以外の案分	100%	案分の説明	すべて政務活動にかか るものである																
	お振込金額	¥58,993																												
振込手数料	¥220																													
共通案分率	50%																													
	25%																													
それ以外の案分	100%																													
案分の説明	すべて政務活動にかか るものである																													
	<table border="1" style="width: 100%; border-collapse: collapse;"> <tr> <td style="width: 10%;">取扱店</td> <td style="width: 10%;">機番</td> <td style="width: 10%;">年</td> <td style="width: 10%;">月</td> <td style="width: 10%;">日</td> <td style="width: 10%;">時刻</td> <td rowspan="2" style="width: 10%; text-align: center;">印紙税申告納 付につき廻町 税務署承認済</td> </tr> <tr> <td>[REDACTED]</td> <td>74</td> <td>3</td> <td>3</td> <td>8</td> <td>11:47</td> </tr> <tr> <td colspan="6" style="text-align: center;">5192</td> <td></td> </tr> <tr> <td>銀行番号</td> <td>店番号</td> <td colspan="5">口座番号等</td> <td></td> </tr> </table> <p style="text-align: center; font-weight: bold;">三井住友銀行</p>	取扱店	機番	年	月	日	時刻	印紙税申告納 付につき廻町 税務署承認済	[REDACTED]	74	3	3	8	11:47	5192							銀行番号	店番号	口座番号等						
取扱店	機番	年	月	日	時刻	印紙税申告納 付につき廻町 税務署承認済																								
[REDACTED]	74	3	3	8	11:47																									
5192																														
銀行番号	店番号	口座番号等																												

請求書

(株)関西委員事務所
〒531-0076 大阪府大阪市東区北船場1丁目15番5号
11階1105号室 (総務部)
11階1104号室 (営業部)

取引銀行 [REDACTED]
名 義 (支) 振込付外 印紙220

兵庫県議会議員 入江 次郎 様

下記の通り請求致します。

	2020.12.25	163671	817968	[REDACTED]	赤掛	263520
--	------------	--------	--------	------------	----	--------

区分	商 品 名	数 量	単 位	単 価	金 額	摘 要
売上	兵庫県会報告2021年新年号No.180	17,300			53,630	(税抜き金額)
売上	新聞折込代					
備考		53,630		5,363	58,993	

折込配布報告書

2021年1月6日

日本共産党兵庫県会議員団 入江 次郎様

株式会社関西共同印刷所
〒531-0076
大阪市北区大淀中3-15-5
TEL : 06-6453-2564

折込日 : 2021年1月6日 サイズ : B4
配布部数 : 17,300部
広告名 : 兵庫県会報告2021年冬号No. 180

地域名	新聞	販売店名	配布部数	備考	
姫路市	神戸	飾磨(S・家島)	800		
		香呂(MS)〈N〉	2,050		
		中寺(MS)〈N〉	1,250		
		前之庄(MS)〈N〉	1,850		
		菅野林田(MS)〈N〉	1,250		
		安富(MS)	800		
		朝日	ゆめさき〈N〉	550	
	毎日	姫路南(家)〈N〉	900		
		姫路北(M)〈N〉	1,050		
		姫路南部(家)	100		
	読売	広畑(S)	350		
		姫路南(家)〈N〉	200		
		はりま勝原〈N〉	1,500		
		香呂	2,600		
		姫路西	1,100		
		日経	K-香呂	100	
			K-中寺	50	
			K-前之庄	100	
			K-菅野林田	50	
			A-ゆめさき	50	
宍粟市	朝日	A-姫路南	50		
		山崎〈N〉	200	姫路市へ折り込み	
		山崎南	350	姫路市へ折り込み	
			17,300		

活動報告書

議員名	入江 次郎
-----	-------

活動名	県会報告180号 折り込み代			
活動概要	<p>内容 県会報告 180 号 12 月議会報告 一般新聞への折り込み</p> <p>折り込み日 2021 年 1 月 6 日</p> <p>折り込み部数 17,300 部</p> <p>折り込み地域 別紙</p> <p style="text-align: center; margin-top: 20px;">★案分率 すべて政務活動にかかるものである</p>			
経費	項目	政活費充当金額	領収書NO	内容
	折り込み代	58,993	3-8	
	振込手数料	220	3-8	
	合計	59,213		
備考	* 添付書類:			



県議員団は、新型コロナウイルス感染症の拡大に際し、県の対策の基本的強化を求め、井戸敏三兵庫県知事に申し入れ(第9次)を行った(2020年11月25日)。

12月県議会
コロナ危機

県民の命とくらしを守る

PCR検査で医療機関などでの感染の未然防止を

検査については、感染リスクが高くこの期も相次いでクラスターが発生している医療機関、高齢者・介護施設、保育所、学校等に対し、いつせいに定期的な「社会的検査」、感染急増地となるリスクのあるところでの大規模・集中的検査を行うこと等を求めました。

県は、12月10日、希望する社会福祉施設に対し新規就労職員、新規入所者へのPCR検査を行うとしましたが不十分です。

さらなる拡充を求めています。

トレーナー配置で保健所体制強化を

また保健所体制については、急激な感染拡大に対応し、陽性者を

着実に把握、保護していくために、感染源追跡を専門に行う「トレーナー」を独自に確保する等、体制強化を行うことを求めました。

県は、9月議会で、保健師の増員を表明していましたが、さらなる補強も検討したいとしました。

医療提供体制強化と医療崩壊防ぐ補償を

兵庫県は、人口10万人当たりの新型コロナウイルス感染症対応病床数が、12・3床と全国ワースト3位、重症対応病床数は2・0床でワースト6位(神戸新聞12/10付)となっており、11月・12月にかけての病床使用率も7割前後を推移し、全国ワーストとなっています。

さらに非コロナ対応の医療機関で院内感染が発生しても、コロナ対応病院に転院させられず、医療機関全体がひっ迫しています。

県は、現状の671床から750床に増やすとしていますが、不十分です。抜本的増床と人員確保を行うとともに、コロナに対応している医療機関すべてに空床補償など十分な補償、医療機関すべてに減収補填を行うべきです。

いのちくらし最優先の県政を
兵庫県議会議員 入江 次郎
姫路市



全会一致

日本共産党県議団提案の意見書2本が採択

共産党県議団が提案した意見書が、自民党、公明党も含め、全会一致で採択されました。

後期高齢者 医療費窓口負担2割は中止を

府・与党は、75歳以上の医療費の窓口負担を単身世帯で年収200万円以上を対象に現行の1割から2割に引き上げる方針を決めました。

コロナ禍で、社会全体でいかに高齢者の命と健康を守っていくのかという点に取り組むべきです。

県議会で、75歳以上後期高齢者医療の窓口負担2割への引き上げへの慎重な対応を求める意見書を採択しました。

県内でも、女性団体や教職員組合などが繰り返し、少人数学級を求める請願などを提出するなか、共産党議員団提案の少人数学級を求める意見書が、採択されました。

少人数学級へ向け編成基準の見直しを

国民の大きな世論と運動、そしてコロナ禍のなかで、子どもへのきめ細かい対応や身体的距離の確保が求められるなかで、国

は、小学校での一クラスを現行40人(小1は35人)から全学年で35人にする方針を固めました。国の小学校の学級基準の引き下げは40年ぶりです。

県内でも、女性団体や教職員組合などが繰り返し、少人数学級を求める請願などを提出するなか、共産党議員団提案の少人数学級を求める意見書が、採択されました。

【近畿6府県の学級編成の状況】

	小学校						中学校		
	1年	2年	3年	4年	5年	6年	1年	2年	3年
滋賀県	35	35	35	35	35	35	35	35	35
京都府	30	30	30	30	30	30	36	36	36
大阪府	35	35	40	40	40	40	40	40	40
兵庫県	35	35	35	35	35	35	40	40	40
奈良県	30	30	30	30	30	30	30	30	30
和歌山県	35	35	35	35	35	35	35	35	35

※30年度…少人数学級が少人数学級を選択
□中学1年の少人数学級を実施していない都道府県は、全国で兵庫、大阪、広島、熊本の4府県だけです。

12月議会 | 精神保健医療福祉の改善を求めると請願が全会一致で可決!

他の請願	共産		自民		公明		維新		国民		無所属	
	○…採択を主張	×…不採択を主張	○	×	○	×	○	×	○	×	○	×
選択的夫婦別姓の導入へ、一日も早い民法改正を求める意見書提出の件	○	○	×	×	○	○	×	×	○	○	○	×
日本政府に移民禁止条約に署名・批准を求める意見書提出の件	○	○	×	×	○	○	×	×	○	○	×	×
米軍基地負担軽減と日米地位協定の見直しを求める意見書提出の件	○	○	×	×	○	○	×	×	○	○	×	×
コロナ禍の中で3密を選ばざるを得ない小中学校5年生・6年生・中学校の35人学級実施を求める件	○	○	×	×	○	○	×	×	○	○	×	×
教育費負担の公私間格差をなくし、子供たちに行き届いた教育を求める私学助成に関する件	○	○	×	×	○	○	×	×	○	○	×	×
全ての子供たちへの行き届いた教育を目指す、35人以下学級の創設、教育の無償化、教育条件の改善を求める件	○	○	×	×	○	○	×	×	○	○	×	×
コロナ禍における福祉職場に関する件	○	○	×	×	○	○	×	×	○	○	×	×

コロナ危機乗り越え、くらし・福祉優先の県政を

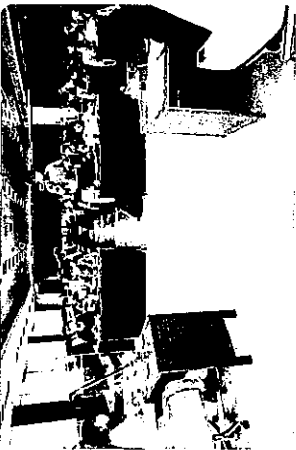

県議団が主催し、兵庫県国際運営方針改定案の説明会を開催。党地方議員、各団体の代表者などが参加（2020年11月18日）。

国民健康保険料 協会けんぽ並みに 引き下げを

2018年に都道府県が財政運営の責任主体となった国民健康保険について、納付金の算定に医療費水準を反映させないという運営方針改定案に対し、「医療費水準を低く抑えている市町が重い納付金を課せられ、全体として保険料水準統一と国保料引き上げのレールを敷くもので容認できない」と反対しました。

国庫の増額を国に求め、子どもの均等割の廃止や減免などを真独自の施策でおこない、高すぎる国保料を協会けんぽ並みに引き下げを国に求めました。

GOTO見直し 事業者への直接支援を

政府は、年末年始の「GOTOトラベル」の一旦停止を決めましたが、遅すぎます。

党県議団は、県に対し、GOTO事業の中止・見直しとともに、中小業者への支援は、感染状況や業種に応じた減収補填、「地域事業継続給付金（仮称）」のような支援事業、あるいは緊急対策として「年越し給付金」等を行うこと、そのための国への財政支援等を求めました。

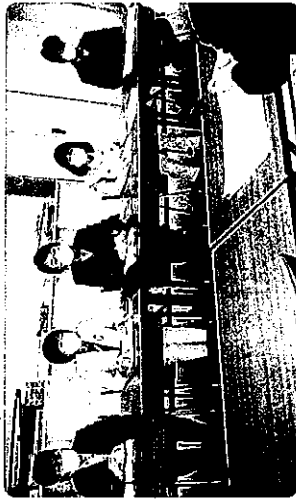

新型コロナウイルス感染症対策についての第9次申し入れで要望を伝える県議団（2020年11月25日）。

高速道路の延伸よりも 暮らし応援を

党県議団は、議案の中に、東播磨道や園田西武庫線など不要不急の道路事業の推進が含まれ、反対しました。

コロナ禍のなかで、たいへんになっている医療現場と県民の暮らしの支援が何より求められます。

県民緑税は 延長するな

兵庫県は、2006年度から、「緑」の保全・再生を社会全体で支えるとして、「県民緑税（県民税均等割超過課税）」を導入し、年間一人あたり800円の県民負担を強いています。党県議団は、暮らしも大変ななかの庶民増税であると導入時から反対。

今回は、2020年度までの期限をさらに5年間延長する議案に対して、「真に森林保全となるような検討も必要。コロナで大変ななか、県民負担を軽減させることは容認できない」と反対しました。

学生支援給付金の 再支給を

2割の学生が退学などを考え、2割の学生が退学などを考えているといわれるなか、深刻な実態のもとで、学生支援緊急給付金を一回限りにせず、再支給を行うことなどを求めました。国は、再支給を表明しましたが、支給要件を緩和し、広く学生に行き渡るようにすることが求められます。

37カ国がコロナ危機を受け「付加価値税」の減税を実施

●イギリス	●ブルガリア	●ブルキナファソ	●中国
●ドイツ	●フィンランド	●カンボジア	●韓国
●フランス	●モナコ	●コロンビア	●韓国
●イタリア	●モルディブ	●コロンビア	●韓国
●スペイン	●マルタ	●パプアニューギニア	●韓国
●オランダ	●メキシコ	●フィリピン	●韓国
●ルーマニア	●オーストリア	●インドネシア	●韓国
●ギリシャ	●ポルトガル	●インドネシア	●韓国
●ハンガリー	●スロバキア	●インドネシア	●韓国
●ポーランド	●スロベニア	●インドネシア	●韓国
●エストニア	●スロベニア	●インドネシア	●韓国
●リトアニア	●スロベニア	●インドネシア	●韓国
●ラトビア	●スロベニア	●インドネシア	●韓国

※この表はあくまで参考情報。付加価値税の減税実施国は、2020年11月現在。

緊急に消費税の5%への減税を国に要請

所得の少ない人、中小業者にとって一番効果的な支援策として消費税の5%への減税を国に要請することを求めました。

海外では多くの国が、減税に踏み切っています。

あわせて19年度と20年度分の消費税納税分を免除することを強く求めました。

県庁再整備、ホテル誘致よりも 県民の命・暮らし優先の 予算編成を

11月11日、日本共産党兵庫県議団は、井戸敏三兵庫県知事へ、県民の命と暮らしを優先した予算編成を、9分野740項目の申し入れを行いました。

コロナ対策として検査、保健、医療体制の充実、事業者や暮らし支援、少人数学級、学生支援等を求めたうえで、「コロナ以前に基本構想がつけられている県庁舎再整備計画は、コロナをふまえてゼロベースで見直すべき」「ラクスジュアリーホテル誘致については、コロナで破たんしているインバウンド頼みであり、そもそも県庁舎整備に

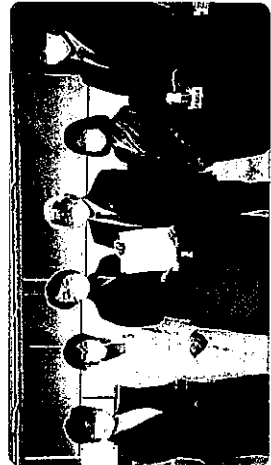

井戸敏三兵庫県知事に、2021年度予算編成への申し入れを書き添った党県議団（2020年11月11日）。

医療「崩壊」招く病床削減 地域医療構想は見直しを

兵庫県は、2014年に28,747床あった急性期病床を、2025年には18,257床へと約10,000床を削減する地域医療構想を推進しています。そのために県内では16の公立・公的病院を統廃合しようとしています。

コロナ禍のもとで、一極集中のもろさが露呈し、病床や看護師不足もあらわになりました。

県議団は「地域医療を守り、医療崩壊を起こさないためにも地域医療構想は中止せよ」と、要望しました。

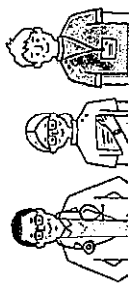

兵庫県社会保険推進協議会が「兵庫県 地域医療構想」撤回を求める要望書を出した（2020年12月14日）。

(添付様式2)

領収書等添付様式【共通】

(2021 年 3 月分)
(会派名 日本共産党)
(議員名 入江 次郎)

使 途 項 目

調査研究費・研修費・会議費・広報広聴費・要請陳情等活動費・資料作成費・資料購入費・事務所費・事務費・人件費

共通案分率	50%
それ以外の案分	25%
案分の説明	100%
すべて政務活動にかかっているものである	
案分率	

領 収 書

飾磨西支部

飾磨西9班

2021年3月16日

入江次郎様

¥ 6000

2020年4月分～2021年3月

会 費		支 部 費	
商工新聞	500 x 12	特別会費	
共 済		その他	
婦人部		入会金	
青年部			

上記正に領収いたしました。

姫 路 民 主 商 工 会

〒670-0961 姫路市南畝町宇大將塚662-11 ☎079(281)0123 FAX(281)0040



全額現金で領収済みです。
その日の15日までに現金を領収済みです。

整理
番号

9

活動報告書

議員名	入江 次郎
-----	-------

活動名	資料費			
活動概要	<p>資料名 商工新聞</p> <p>内容 中小業者の現状や要望、施策などについて</p> <p>発行月日 2020年4月～2021年3月22日 週1回発行</p> <p style="text-align: center; margin-top: 20px;">★案分率 すべて政務活動にかかるものである</p>			
経費	項目	政活費充当金額	領収書NO	内容
	資料代	6,000	3-9	商工新聞 500円×12月分
	合計	6,000		
備考	* 添付書類:			

(添付様式2)

領収書等添付様式【共通】

(2021 年 3 月分)
(会派名 日本共産党)
(議員名 入江 次郎)

整理番号 10
調査研究費・研修費・会費・広報広聴費・要請陳情等活動費・資料作成費・資料購入費・事務所費・事務費・人件費

使 途 項 目

共通案分率	50%
それ以外の案分	100%
案分の説明 すべて政務活動にかかるとある	
案分率	

領 収 証 入江次郎 様 No. _____

★ 但 6,600-
播磨時報年間購読料とス
20年 3月 16日 上記正に領収いたしました

〒670-0955
姫路市安田4丁目
株式会社 播磨時報
代表取締役 笠間 清
TEL 079-281-9545 FAX 079-281-9546



内 訳
税抜金額
消費税額等(%)

収 入
印 紙

コクヨ ウケ-58

(添付様式2)

領収書等添付様式【共通】

(2021 年 3 月分)
(会派名 日本共産党)
(議員名 入江 次郎)

整理 番号	使 途 項 目
	調査研究費・研修費・会議費・広報広聴費 要請陳情等活動費・資料作成費・資料購入費・事務所費・事務費・人件費

共通案分率	50%
	25%
それ以外の案分	100%
案分の説明	すべて政務活動にかかるとある
案分率	

下記の通り請求致します。

区分	商 品 名	数 量	単 位	単 価	金 額	備 考
売上	兵庫県金創券2021年券号No.191	6,330			20,083	(税抜き金額)
雑費		20,083	枚	2,008		
					22,091	

兵庫県議会議員 入江 次郎 敬

請 求 書

取引銀行

〒531-0075 大阪府大阪市住吉区住吉1-15番5号
 関西西共済印刷所
 TEL:06-6642-1111 FAX:06-6642-1112
 代表取締役 入江 次郎

領 収 証 入江次郎 様

入金回数	入金振込
手形	
小切手	

金 額 52,209.1
 但し兵庫県金創券 2021年券号 No.181 6,330枚

2021年3月26日 上記正に領収いたしました。



株式会社 西共済印刷所
 本社 大阪府大阪市住吉区住吉1-15番5号
 TEL:06-6642-1111 FAX:06-6642-1112
 京都営業所 京都市中京区上ル(吉田ビル)211-5941

担当者印



活動報告書

議員名	入江 次郎
-----	-------

活動名	県会報告 2021年春号 181号			
活動概要	<ul style="list-style-type: none"> ○発行日 2021年 3 月 26 日 ○発行部数 6,330部 ○対象者 姫路市内の県民 ○配布方法 ボランティアによる配布 6,330部 ○内容 2021年2・3月議会報告 			
経費	項目	政活費充当金額	領収書NO	内容
	印刷費	22,091	3-11	(株)関西共同印刷所
	合計	22,091		
備考	* 添付書類: 県会報告181号 枚			



予備特別委員会を開催する入江次郎議員

新型コロナ対策 みなさんの「声・要望」が 県政を動かしています

PCR検査の抜本拡大へ

新型コロナウイルス感染者数は、兵庫県でも全国でも、感染再拡大の緊迫した状況です。

県議団は、医療現場 高齢者施設等での頻回・定期的検査等、感染源探知のためのモニタリング調査等を求めてきました。県は、検査対象を広げる目玉までに一定の高齢者施設等で職員の実施を実施。しかし、一回のみで不十分です。

さらには、医療 高齢者 介護 障害者施設等での頻回・定期的検査や、大規模に繁華街などでのモニタリング調査をさらに実施する事を求めています。

保健師増員、 保健所体制強化を

県議団は保健師の増員を求め、新年度7人の保健師が増員されます。一方国は21年度の保健師配置数を引き上げる財政措置を行い、兵庫県では、20人の増員措置が見込まれているため、少なくとも20人の増

員をすべきと求めています。
感染が収束をみない中、県は厚労省健康福祉事務所(保健所)の廃止・分室化を計画しておりすめようとしています。声援保健所の廃止を撤回し、保健所体制の充実をはかるべきです。

病院への減収補填を

コロナ対応病院も非コロナ対応病院も、経営が悪化しています。

クラスターが発生した病院は、すべての病床受け入れをストップし、対応が迫られるなど、深刻な状況です。病院全体での空床補填などが求められます。

県議団が、繰上返し病院全体の差戻補償を求め中、県は、必要要件を満たせば、コロナ病床以外の病棟も含め、空床補償の対象とするようになりました。

保健師が増員!

163人→116人→123人 (2007年) (2020年) (2021年)

この間の要望が実現!

- 子ども家庭センターの新設(尼崎市、加東市)
- 子ども家庭センター一時保護所の整備(四国市に隣接、県中央部にて暫く)
- 重症障害者などの訪問看護療養費助成制度

いのち・くらし最優先の県政を
兵庫県議会議員 入江 次郎
姫路市



新型コロナウイルス感染症拡大防止協力金

第2期協力金(2月8日以降の時短要請分)の申請受付は 2021年4月1日(木)~4月30日(金) です。

第1期協力金の申請がまだの方も、

兵庫県時短協力金コールセンター ☎078-361-2501 (平日:午前9時~午後5時) にお問い合わせください。

少人数学級の 拡充を

近畿6府県の学級編成の状況

学年	小学校					中学校				
	1年	2年	3年	4年	5年	6年	1年	2年	3年	
滋賀県	35	35	35	35	35	35	35	35	35	35
京都府	30	30	30	30	30	30	30	30	30	30
大阪府	35	35	35	35	35	35	35	35	35	35
兵庫県	35	35	35	35	35	35	35	35	35	35
奈良県	30	30	30	30	30	30	30	30	30	30
和歌山県	35	35	35	35	35	35	35	35	35	35

※30人以下の少人数学級が少人数学級を確保している都道府県は、
○ 中学1年の少人数学級を実施していない都道府県は、
△ 中学で兵庫・大阪・広島・熊本の4府県だけです。

大学学費半額と学生生活応援を

コロナ禍での学生生活は深刻です。大きな負担となっている学費の半減、そして給付制奨学金の充実や「学びの継続」のための「学生生活支援緊急給付金」の拡充など、必要な支援を強めるべきです。

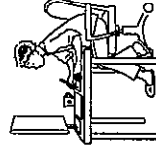

コロナ禍における中小企業支援を

2020年の兵庫県内企業の休廃業・解散企業は前年より91件増え、1,428件、全国8位で、支援は待ったなしです。飲食店に限らず影響を受けるすべての中小、小規模事業者に対し、支援強化をおこなうべきです。

「性犯罪に関する刑法規定の見直しを求める意見書提出の件」が 全会一致で可決!



2017年、110年ぶりに性犯罪に関する刑法が改正されましたが、暴行や脅迫などの要件が厳しく「被害者の抵抗が明らかでない」などの理由で加害者が無罪となる判決が相次いでいます。被害者の視点に立った刑法改正が求められる中、表題の意見書が全会一致で可決しました。

3月議会 主な議題の内容	共産	自民	公明	維新	国民 (位置)
政府に対し消費税5%に引き下げを求め意見書提出の件	○	×	×	×	×
選択的夫婦別姓の導入、一日も早い民法改正を求める意見書提出の件	○	×	○	×	○
所得税法第56条の見直しを求める意見書提出の件	○	×	×	×	×
高等教育における一學費半額の早期実現を求める意見書提出の件	○	×	×	×	○
新型コロナウイルスととどき難にあえぐ学生への支援に関する件	○	×	×	×	×

日本共産党の
意見書が採択



中小事業者への
経営支援の強化を求める意見書

全会一致

コロナ危機のり越え、くらし・福祉優先の県政を

買取額50億円の約10分の1

淡路島
県有地
グループに
わずかに
で売却

県は、1990年代に無秩序な開発を防ぐとして42億円で取得していた淡路市浅野神田用地約30haを、3年前に、淡路市と共同で利活用する目的で、約51億5,400万円で購入していました。しかし、その土地を、10分の1の5億円で、ハンナグループに売却。売却予定地の中には、地元の子どものサッカーチームが練習する市民共有のグラウンドも含まれており、「グラウンドが突然使えなくなる」と困惑しています。また「学校や住宅地に隣接しているが、説明なしに進めるのは問題だ」などの声もひびかっています。

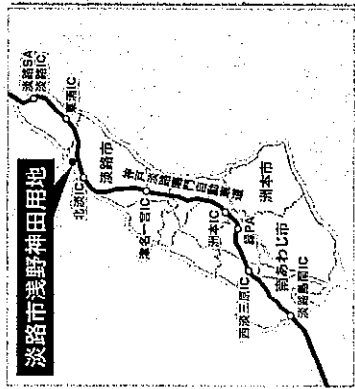

2021年度 新年度予算について
日本共産党県議団の提案

減らすもの (主なもの)
412億円

大型投資事業

- 基幹道路・高速道路事業

△130億円

産業立地促進補助

△19億円

病床削減・予算

△20億円

そのほか
同和行政が残る事業、マイナハンバー推進事業、
県議会海外視察費用などを削減



増やすもの
(主なもの)
111億円

新型コロナウイルス感染症対策

10億円

職員の増員配置

- 保健師11人の増員 8,800万円
- 土木事務所職員13人の増員 1億400万円

地球温暖化対策費

- 石炭火力発電禁止・温室効果ガス排出削減費 300万円
- 自然エネルギー 600万円
- 地域ポテンシャル調査事業費 600万円
- 家庭における省エネ支援事業 (家庭用太陽光パネル設置事業) 3,000万円
- 中小事業所省エネ設備導入促進補助 5,000万円

教育支援策

- 小学6年生までの少人数学級制 16億4,500万円
- 高等学校生徒用貸与端末整備費 (タブレットを高校1年生全員分) 19億3,500万円
- 兵庫県高等学校就学支援制度 2億7,000万円
- 私立高校授業料軽減補助拡充 1億4,000万円

医療福祉分野への支援策

- 老人医療費助成制度 3億1,500万円
- 加齢性難聴者補聴器購入補助 2億円
- 重度障害者児医療費補助 8,200万円
- 難病その他特定疾患医療費 4,300万円

子育て支援策

- 中3までの医療費無償化 31億(62億)円
※62億のうち、県負担31億円、市町負担31億円
- 国民健康保険料(子どもの均等割り減免) 12億円
- 母子家庭等医療費助成費 1億6,800万円

中小企業、小規模農家支援

- ジェンダー平等促進中小企業支援費 1億円
- 兵庫県型奨学金返済支援制度拡充 2,100万円
- 民間住宅・中小企業リフォーム助成 3億円
- 小規模農家公的サポート事業 5,000万円

保健師7人、総合土木職2人、児童福祉司・心理司16人増員！ 専門職のさらなる増員を

兵庫県では、県行草のもと、職員を3割削減し、繰余する大規模災害、発生頻度が高まっている感染症ウイルス対策などに必要な人員が確保されないままとなっています。
県民協団は、繰り返し職員の増員をもとめるなか、来年度は、保健師の7人増員、総合土木職で2人が、児童福祉司・心理司16人が増員されます。さらなる職員の確保を求めています。

子育て対策として 奨学金支援制度の拡充を

兵庫県は、地域創生戦略で、人口増を掲げていますが、自然増対策、社会増対策ともに目標指数を大きく下回りました。これでは将来の兵庫ビジョンは見えてきません。県の社会増対策は「女子学生が希望する総合事務職を備えた本社機能を誘致する」などですが、明確な根拠はありません。
奨学金返済支援制度の抜本的拡充など、若年者、子育て世代を支援する施策こそ必要です。

ジェンダー平等社会を

兵庫県労働委員会は公益委員、労働者委員、経営者委員のそれぞれ定数7名、合わせて21名で構成されていますが、約30年間にもわたって経営者委員、労働者委員は全て男性委員が占めています。また労働者委員は、すべて連合系組合から選任されています。
県民協団は、ジェンダー平等と多様性リタイアシタイ・インクルーシブの視点で、女性委員や、連合系組合以外の組合などからの委員の選出を求めました。

武庫川水系など 河川整備計画の促進を

県の河川整備計画の進捗率は約60%。事前防災対策として堆積土砂撤去、貯留施設、遊水池の整備など総合治水対策の前期し実施が必要。
武庫川水系河川整備計画は、目標流量を一日も早く確保し、堤防の人工側法面の補強、地下水の塩水化対策、潮止堰の撤去。また、河床掘削と阪神武庫川駅橋脚の補強を早急に行い、下流域を豪雨災害から守るよう求めました。

名神湾岸連絡線計画は 中止せよ

国がすすめる名神湾岸連絡線については、地元住民などから、環境への影響や地域の分断などが懸念され、中止すべきとの声がひびかっています。
県民協団は、住民合意が得られない名神湾岸連絡線計画の中止をもとめ、防災・済災対策にこそ予算を振り向けるべきだと訴えました。

(添付様式2)

領収書等添付様式【共通】

(2021年3月分)

(会派名 日本共産党)

(議員名 入江 次郎)

整理 番号	使 途 項 目																																				
	調査研究費・研修費・会議費・広報広聴費・要請陳情等活動費 <u>資料作成費</u> 資料購入費・事務所費・事務費・人件費																																				
12	<p>ご利用明細 本日はご来店いただきありがとうございます。 ご利用明細をご確認のうえ、お持ち帰りください。 裏面のご案内もあわせてごらんください。</p> <p>☆☆お振込☆☆</p> <p>SMBC</p> <p>お振込金額 ¥33,000 振込手数料 ¥220</p> <p>お受取人は [REDACTED]</p> <p>カ) カンサイキョウト ワイナリヤツヨ 様</p> <p>お振込人は イリツロウ 様</p> <p>お取扱日 3. 3. 30 電信振込</p>	<p>共通案分率 50%</p> <p>25%</p> <p>それ以外の案分 100%</p> <p>案分の説明 すべて政務活動にかか かるものである</p> <p>案分率</p>																																			
		<table border="1"> <tr> <th>取扱店</th> <th>機番</th> <th>年月日</th> <th>時刻</th> </tr> <tr> <td>[REDACTED]</td> <td>71</td> <td>3. 3. 30</td> <td>11:31</td> </tr> </table> <p>16079</p> <p>三井住友銀行</p> <p>印紙税申告納 付につき趣町 税務署承認済</p>	取扱店	機番	年月日	時刻	[REDACTED]	71	3. 3. 30	11:31																											
取扱店	機番	年月日	時刻																																		
[REDACTED]	71	3. 3. 30	11:31																																		
	<p>650-0011 神戸市中央区下山手通5-1 兵庫県庁内</p> <p>日本共産党兵庫県会議員団 様</p> <p>請求書</p> <p>関西支部事務所 〒651-0076 神戸市中央区東川崎町1-15番5号 1501号(総務部) 1502号(庶務部) 1503号(営業部)</p> <p>取引銀行 [REDACTED] 名義・2)279(419) 3173721</p>																																				
	<p>下記の通り請求致します。</p> <table border="1"> <tr> <td>2021.03.08</td> <td>164852</td> <td>001301</td> <td>265389</td> </tr> </table>	2021.03.08	164852	001301	265389																																
2021.03.08	164852	001301	265389																																		
	<table border="1"> <thead> <tr> <th>区分</th> <th>商 品 名</th> <th>数 量</th> <th>単 位</th> <th>単 価</th> <th>金 額</th> <th>摘 要</th> </tr> </thead> <tbody> <tr> <td>売上</td> <td>議会質問用パネル</td> <td>6</td> <td></td> <td></td> <td>30,000</td> <td>(税抜き金額)</td> </tr> <tr> <td></td> <td></td> <td></td> <td></td> <td></td> <td></td> <td></td> </tr> <tr> <td></td> <td></td> <td></td> <td></td> <td></td> <td></td> <td></td> </tr> <tr> <td>備考</td> <td></td> <td>30,000</td> <td></td> <td>3,000</td> <td>合計 33,000</td> <td></td> </tr> </tbody> </table>	区分	商 品 名	数 量	単 位	単 価	金 額	摘 要	売上	議会質問用パネル	6			30,000	(税抜き金額)															備考		30,000		3,000	合計 33,000		
区分	商 品 名	数 量	単 位	単 価	金 額	摘 要																															
売上	議会質問用パネル	6			30,000	(税抜き金額)																															
備考		30,000		3,000	合計 33,000																																

活動報告書

議員名	入江 次郎
-----	-------

活動名	資料代			
活動概要	<p>予算特別委員会・県政報告等で使用するパネル作成</p> <p>作成日 2021年3月8日</p> <p>内容 上郡町・赤穂市で計画されている産業廃棄物について</p> <p style="text-align: center;">両面同じものを3種類つくりました。</p> <p style="text-align: center;">★案分率 すべて政務活動にかかるものである</p>			
経費	項目	政活費充当金額	領収書NO	内容
	資料代	33,000	3-12	パネル裏表 3枚×2
	振込手数料	220	3-12	
	合計	33,220		
備考	* 添付書類: 3枚			

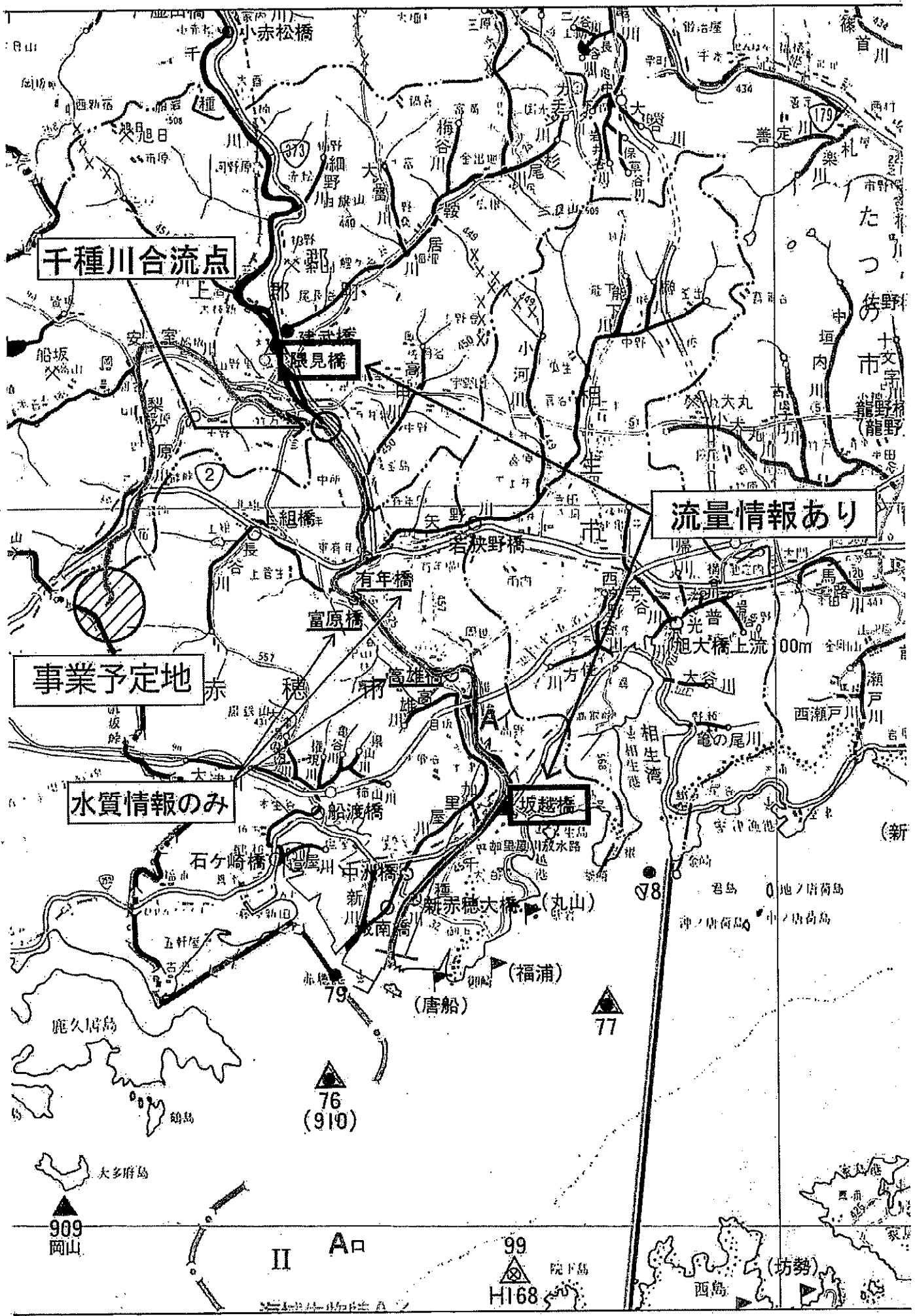

千種川合流点

濃見橋

流量情報あり

事業予定地

水質情報のみ

坂越橋

909 岡山

76 (910)

77

99 院下島
HI68

(坊勢)

西島

上郡町の地質と安室川一千種川水位

千種川、安室川の海拔断面図

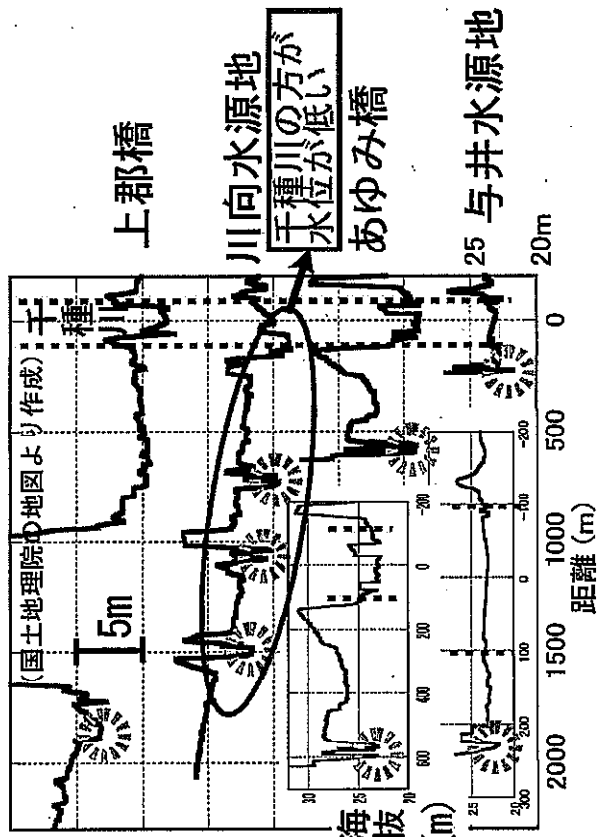

川向水源地：光都全体に配水
 与井水源地：上郡町の人口の45%に配水



- 氾濫原
- 谷底平野・旧河道
相対的低地

地質図（「上郡町史 第3巻」付図より）と与井水源地
 槽原井堰：千種川の水位を上げて槽原に水を供給するための堰。

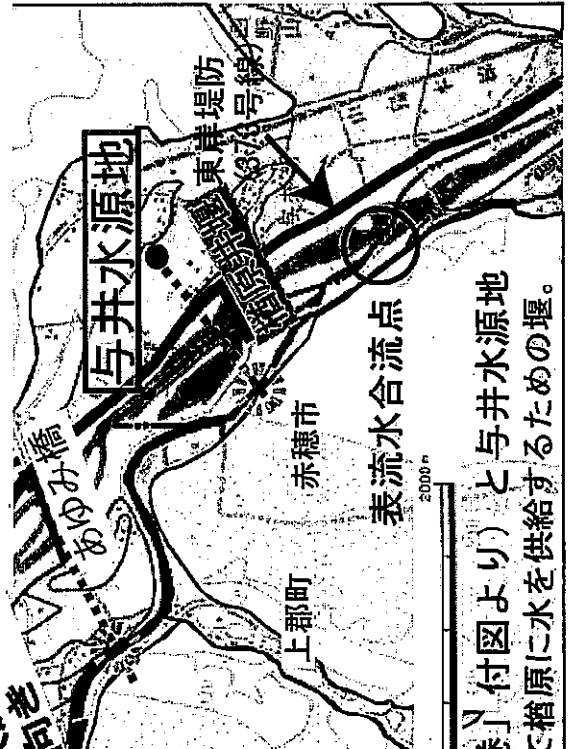



目的から探す ▶

楽しむ

学ぶ

調べる

相談する

支援を受ける

登録・申請する

ホーム > 環境アセスメント(環境影響評価) > 手続きフロー

カテゴリーリスト
ひょうごの環境影響評価
事業案件情報
事後監視調査
環境影響評価審査会
参考資料
リンク

※ 事業者向け
 地域団体向け
 住民向け



● 手続きフロー

環境影響評価に関する条例のフローの流れ

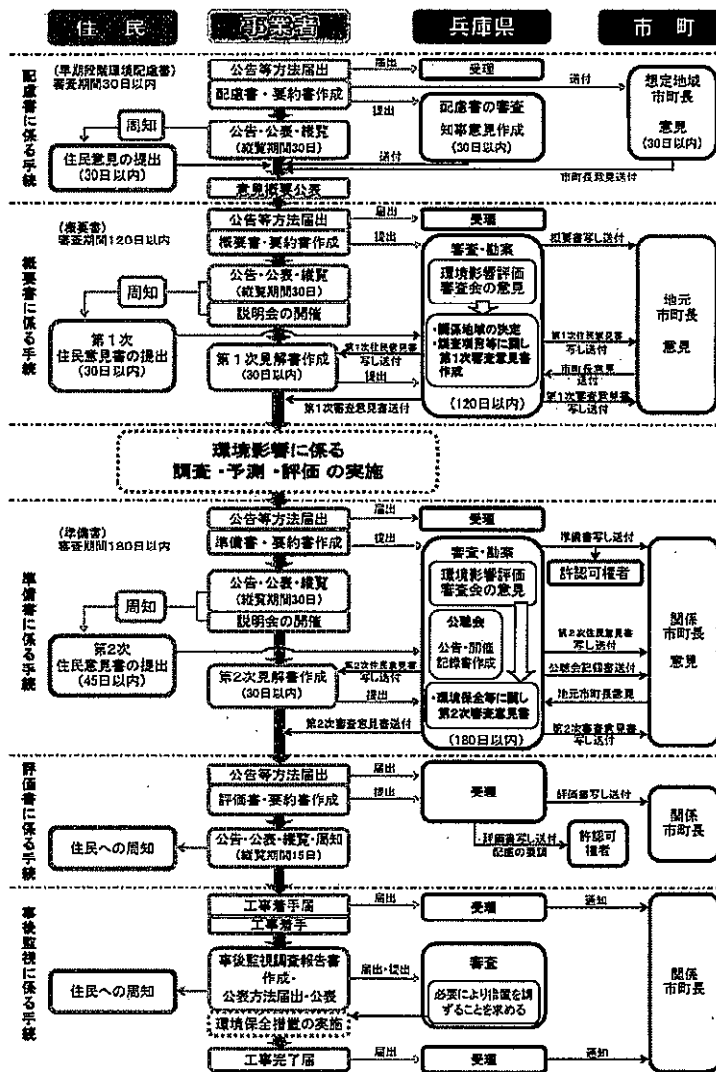

(添付様式2)

領収書等添付様式【共通】

(2021年3月分)

(会派名 日本共産党)

(議員名 入江 次郎)

整理 番号	使 途 項 目																													
	調査研究費・研修費・会議費 <u>広報広聴費</u> ・要請陳情等活動費・資料作成費・資料購入費・事務所費・事務費・人件費																													
13	<div style="border: 1px solid black; padding: 5px;"> <p>ご利用明細 <small>本日はご来店いただきありがとうございます。 ご利用明細をご確認のうえ、お持ち帰りください。 裏面のご案内もおあわせてごらんください。</small></p> <p style="text-align: right;">SMBC</p> <p>☆☆お振込☆☆</p> <p>お振込金額 ¥265,100 振込手数料 ¥220</p> <p>お振込人は [REDACTED]</p> <p>か) カンサイキョウト ワイソサツヨ 様</p> <p>お振込人は イリエ ツ"ロウ 様</p> <p>お取扱日 3. 3. 30 電信振込</p> </div> <div style="margin-top: 10px;"> <table border="1" style="border-collapse: collapse; width: 100%;"> <tr> <td style="width: 10%;">年 月 日</td> <td style="width: 10%;">時 刻</td> <td style="width: 10%;">機 番</td> <td style="width: 10%;">印 紙 税 申 告 納</td> </tr> <tr> <td>3. 3. 30</td> <td>11:32</td> <td>[REDACTED]</td> <td>付 につ き 贈 町</td> </tr> <tr> <td colspan="3"></td> <td>税 務 署 承 認 済</td> </tr> <tr> <td colspan="3"></td> <td>16080</td> </tr> </table> <p style="text-align: center; margin-top: 5px;">三井住友銀行</p> </div>	年 月 日	時 刻	機 番	印 紙 税 申 告 納	3. 3. 30	11:32	[REDACTED]	付 につ き 贈 町				税 務 署 承 認 済				16080	<table border="1" style="width: 100%; border-collapse: collapse;"> <tr> <td style="width: 50%;">共通案分率</td> <td style="width: 50%;">50%</td> </tr> <tr> <td></td> <td>25%</td> </tr> <tr> <td>それ以外の案分</td> <td>100%</td> </tr> <tr> <td colspan="2">案分の説明</td> </tr> <tr> <td colspan="2" style="text-align: center;">すべて政務活動にかか るものである</td> </tr> <tr> <td colspan="2" style="text-align: center;">案分率</td> </tr> </table>	共通案分率	50%		25%	それ以外の案分	100%	案分の説明		すべて政務活動にかか るものである		案分率	
	年 月 日	時 刻	機 番	印 紙 税 申 告 納																										
3. 3. 30	11:32	[REDACTED]	付 につ き 贈 町																											
			税 務 署 承 認 済																											
			16080																											
共通案分率	50%																													
	25%																													
それ以外の案分	100%																													
案分の説明																														
すべて政務活動にかか るものである																														
案分率																														
	<p>請 求 書</p> <p style="text-align: right;">(関係機関の住所)</p> <p style="text-align: right;">〒531-0076 大阪市東区... 目15番5号 〒531-0076 大阪市東区... 8(総務部) 〒531-0076 大阪市東区... 4(営業部)</p> <p style="text-align: right;">取引銀行 [REDACTED] 名義: 三井住友銀行 0121771</p> <p>兵庫県議会議員 入江 次郎 様</p> <p style="text-align: right;">下記の通り請求致します。</p> <table border="1" style="width: 100%; border-collapse: collapse; margin-top: 5px;"> <tr> <td style="width: 20%;">2021.03.30</td> <td style="width: 20%;">164855</td> <td style="width: 20%;">817968</td> <td style="width: 20%;">[REDACTED]</td> <td style="width: 20%;">売掛</td> <td style="width: 20%;">265392</td> </tr> </table> <table border="1" style="width: 100%; border-collapse: collapse; margin-top: 5px;"> <thead> <tr> <th>区分</th> <th>商 品 名</th> <th>数 量</th> <th>単 位</th> <th>単 価</th> <th>金 額</th> <th>摘 要</th> </tr> </thead> <tbody> <tr> <td>売上</td> <td>入江次郎活動報告 じょうかまち 322号</td> <td>28,000</td> <td></td> <td></td> <td>241,000</td> <td>(税抜き金額)</td> </tr> <tr> <td>備考</td> <td></td> <td>241,000</td> <td></td> <td>24,100</td> <td>265,100</td> <td></td> </tr> </tbody> </table>		2021.03.30	164855	817968	[REDACTED]	売掛	265392	区分	商 品 名	数 量	単 位	単 価	金 額	摘 要	売上	入江次郎活動報告 じょうかまち 322号	28,000			241,000	(税抜き金額)	備考		241,000		24,100	265,100		
2021.03.30	164855	817968	[REDACTED]	売掛	265392																									
区分	商 品 名	数 量	単 位	単 価	金 額	摘 要																								
売上	入江次郎活動報告 じょうかまち 322号	28,000			241,000	(税抜き金額)																								
備考		241,000		24,100	265,100																									

活動報告書

議員名	入江 次郎
-----	-------

活動名	広報 県会報告じょうかまち322号作成			
活動概要	<p>県政報告 じょうかまち 322 号の発行</p> <p>内容 予算議会報告</p> <p>発行日 2021 年 3 月 30 日</p> <p>部数 28,000 部</p> <p>配布方法 一般新聞紙折り込み及びボランティア配布</p> <p style="text-align: center;">★案分率 すべて政務活動にかかるものである</p>			
経費	項目	政活費充当金額	領収書NO	内容
	広報費	265,100	3-13	8.61円×28,000 税込
	振込手数料	220	3-13	
	合計	265,320		
備考	* 添付書類: 1枚 じょうかまち322号			

上郡町・赤穂市で 計画されている

産業廃棄物 最終処分場 計画について

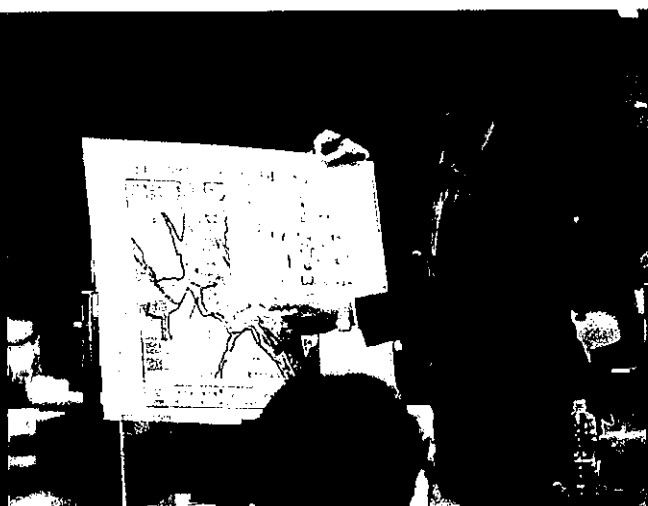

3月11日、兵庫県議会予算特別委員会で、日本共産党の入江次郎県議が「上郡町・赤穂市で計画されている産業廃棄物最終処分場建設計画」について県当局を質しました。4点について要旨をご紹介します。詳しくは県議会動画映像をご覧ください(右のQRコードから視聴できます)。

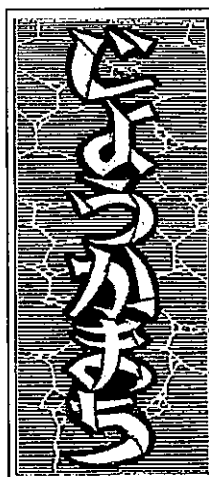

県会議員
入江次郎
県政報告
日本共産党

3月号

発行
姫路市本町201
じょうかまち
編集委員会
Tel.288-4110

入江次郎 検索

1 入江県議 「1,600倍は事業者に都合のいい数字ではないか」 兵庫県 「おっしゃる通り。再検証させる」

図1

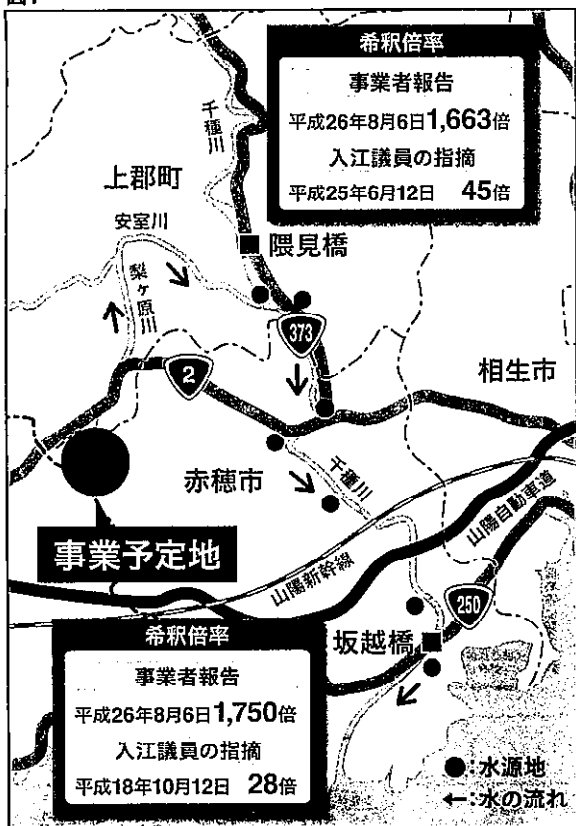

上 郡町・赤穂市で計画が進められている産業廃棄物最終処分場建設計画について、事業者は「産廃処分場施設から400㎡/日を放流した場合、千種川では希釈倍率1,600倍以上(平成26年8月6日隈見橋、坂越橋で測定)になったため安室川が千種川に合流する地点においての影響はないものと考え」と、県へ報告しています。

入江県議「電子データのある1988年以降、千種川で最も流量少ないデータは?」(事業者と同じ出典資料をもとに)

兵庫県「隈見橋で平成25年6月12日に18,144㎡/日、坂越橋で平成18年10月12日に11,232㎡/日(要約)」

それぞれ産廃施設からの放流水量400㎡/日で割ると、隈見橋で希釈倍率45倍、坂越橋で28倍という驚きの数字が出てきました(図1参照)。

入江県議「希釈倍率1,600倍というのはあまりにも事業者にとって都合のいい数字だ。事業者の言う『希釈倍率1,600倍、千種川に影響はない』というのは再度検証させるべきだ」

兵庫県「おっしゃる通り。再度検証させる(要約)」

環境影響評価は、想定される最もリスクの高い数字を用いるべきです。

住民不安が解消されるまで 県は手続きを進めるべきではありません

千 種川は赤穂市、上郡町だけでなく、姫路市家島町、相生市(一部)をも含む住民の貴重な水道水源です。水道水源上流に産廃最終処分場が建設されることについて、大きな不安が広がっています。県は住民の不安が解消されるまで、手続きを進めるべきではありません。

引き続き住民の皆さんと力合わせて不適格な計画地での産廃処分場建設計画中止のため頑張ります!

2 与井水源地からは上郡町人口45%へ水道水供給 兵庫県「調査区域は事業者が決定した。水源地への影響については調査していない」

図2(住民から資料提供)

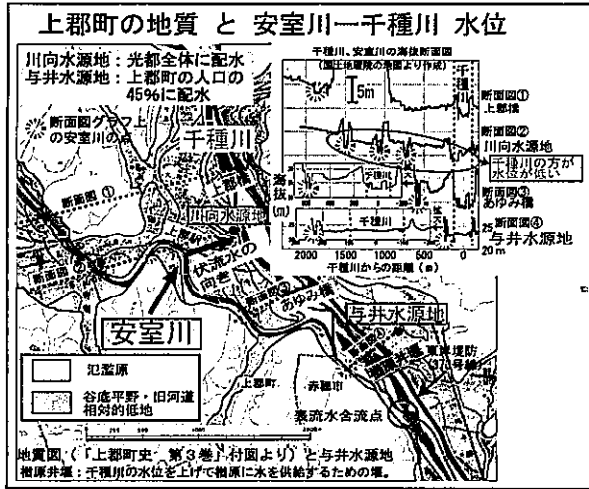

2(住民から資料提供)にある様に、緑のエリアは千種川や安室川の氾濫原であったことが『上郡町史』添付の地質図からわかります。さらに国土地理院地図(電子国土web)から川向水源地(光都全体に配水)を含む海拔の断面図を作成すると千種川の水位は安室川より低いこともわかります(断面図②の位置とグラフ参照)。また、上郡駅付近で工事を行った際に、地下水が千種川方向に流れていることを住民が目撃しています。つまり川向水源地付近ではすでに安室川の地下水が千種川に混流していることが推測されます。さらに、与井水源地(上郡町人口45%に水道水配水)はここより下流の氾濫原に位置しています。この様な状況から、「いずれも深さ8メートルから取水している川向水源地や与井水源地には地下水を通じて産廃からの放流水が混流するのではないか?」との不安が住民の中で広がっています。兵庫県「事前協議書にある環境調査区域は事業者が決定した」「水源地への影響については調査していない」
これでは住民の不安は解消されません。

3 林地開発について 兵庫県「直接影響を受けると見込まれる水利権者の同意が必要」

当該計画地は1ha以上の林地開発を伴う計画です。事業者が県に提出している事前協議書には放流先への影響として農業水利の記載しかありません。入江県議「梨ヶ原川と安室川には農業水利の他に水利権はないか?」
兵庫県「安室川には安室ダム水道企業団の水道用水利権が、梨ヶ原川、安室川には漁業権が設定されている」

入江県議「県林地開発要綱では環境に影響受けると見込まれる水利権者に対しては同意を求めることになっているがそれでいいか?」
兵庫県「一般論として同意を求めることになっている」
産廃廃棄物の紛争予防条例などでは、合意形成への努力として説明会などを事業者が義務づけていますが同意までは求めていません。しかし林地開発要綱では影響を受けると見込まれる水利権者に対し同意を求めると確認しました。

4 兵庫県「上郡町・赤穂市の産廃処分場建設計画は改正環境アセス条例の対象になる」

県は改正環境アセス条例(以下、環境アセス)を4月から施行します。入江県議「環境アセスは、上郡町・赤穂市で計画されている産廃処分場も対象になるか?また、環境アセスでは環境影響調査を行う関係地域の決定について住民が事業者と県に対しそれぞれ意見を述べる機会があり、住民の意見を聞いたうえで知事が関係地域を決定するという流れになっている。当該計画でも関係地域の決定に住民が意見を言えるか?」
兵庫県「当該産廃計画は環境アセスの対象になる。一定程度事業が進捗していると県が確認した場合は準備書から手続きを始める」(図3参照)
環境アセスの対象となることは評価できるのですが、県答弁にあるように準備書からの手続きということになると関係地域の決定について住民の意見が十分に反映されないおそれがあります。そうすると、事業者が決定した現行の調査区域内で環境アセス調査が行われるということになってしまいます。しかし、この度の議会質問で明らかになったことは①千種川での1,600倍希釈問題②水源地への放流水混流の不安③水利権の記載漏れ等々、関係地域の決定に住民が参加できなかったことに大きな問題があったのではないのでしょうか。少なくとも環境アセスでも関係地域の決定に住民の意見が反映されないようであれば住民の不安は解消されません。

図3:環境影響評価に関する条例の手続きの流れ(兵庫県・環境アセス条例)

