

(添付様式2)

領収書等添付様式【共通】

(令和3年5月分)  
会派名 自民党兵庫

整理番号	使途項目	
	調査研究費・研修費・会議費・広報広聴費・要請陳情等活動費・資料作成費・資料購入費・事務所費	事務費 人件費

共通案分率	50%
	25%
それ以外の案分	100%
案分の説明	
711,634 × 25%	
= 2,908	

案分率

払込受領書  
(コンビニエンスストアお支払用)

払込人氏名  
自民党兵庫議員団

お問い合わせ番号  
88250340

金額 ¥31538  
内消費税等(2568)

受取人  
SMBCファイナンスサービス  
アスクル担当販売店  
株式会社黒田生々堂

受領印

収入印紙貼付欄  
36270  
5.13

領収書  
お支払は印紙を貼ってください。  
(お客様控)

**FamilyMart**  
店

2021年5月13日(木) 11:04  
店番 1-8438 責No. 009

下記公共料金等の代理受領は  
別領収証となります  
SMBCファイナンス 1件

ASKUL請求書  
2021年04月30日締切分

650-0011 郵便区内特別  
兵庫県神戸市中央区  
下山手通5-10-1  
兵庫県議会



お問い合わせ番号 88250340

自民党兵庫議員団

様

B1 145939 00002/00003 88250340 UA

00226770 C15-U1

ASKUL担当販売店

株式会社黒田生々堂  
ASKUL事業部  
大阪府大阪市中央区  
南久宝寺町1-4-9



573078 036

TEL: 06-6268-0255

担当: ASKUL担当者

お支払いに関するお問い合わせは担当販売店までお願い申し上げます。

TEL: 078-362-3721

FAX:

お買い上げいただきましてありがとうございます。  
記載の通り、ご請求申し上げます。

当月ご請求額 31,538円

うち消費税等 ( 2,568円)

お支払い日 ▶ 2021年05月17日  
お支払い方法 ▶ 郵便/コンビニ支払

対象期間	2021/04/01 ~ 2021/04/30
当月お買い上げ金額	31,538円
当月返品金額	0円
当月値引金額	0円

税率別のお買い上げ金額等は裏面に表示しています。

お支払いには、別紙の払込取扱票をご利用ください。

月日 / 伝票番号 / 取引区分 お申込番号 / 商品名	数量	単価(円) (税込)	金額(円) (税込)	備考	税率/グリー
04/16 26979872					
821-0846 半透明 ゴミ袋 エコノミー HD 再生原料40% 20L 1	2	183	366		10.0 *
964-1437 NEWクレラップ 業務用 22cm×50m V61840	1	386	386		10.0
473-1845 ティッシュ ミスティックスカイ 200W 1パック	1	357	357		10.0
P25-4779 スコッティ ウェットティッシュ ノンアルコール 詰替用 1個	2	416	832		10.0
396-026 スコッティ ウェットティッシュ ノンアルコール 本体 1個 (	1	471	471		10.0
P23-2171 コーヒーフレッシュ (セレニーク) 4.5ml 1袋 (60個入)	1	281	281		軽 8.0 *
U04-2600 ポストイット 通常粘着 ふせん カラーキューブ 75×25m	3	400	1,200		10.0
978-826 ポスト・イット (R) カラーキューブ CPRP-Y-33SE	2	727	1,454		10.0 *
		*小 計*	5,347	自民党兵庫議員団控室様ご発注分	
04/16 26980456					
351-1079 紙コップ ホワイト 205ml (7オンス) 1箱 (100個入)	1	490	490		10.0
		*小 計*	490	自民党兵庫議員団控室様ご発注分	
04/20 27535599					
X72-9904 香り豊かなお茶 緑茶 500ml ラベルレス 1セット (48	1	3,576	3,576		軽 8.0 *
537-2985 ネスカフェ ゴールドブレンド エコ&システムパック 105g	1	2,487	2,487		軽 8.0 *
357-0525 ブリットスティックのり 詰め替えタイプ 本体 約20g 29	5	184	920		10.0 *
291-2108 はさみ フィットカット SC-165SP ネイビー	1	176	176		10.0 *
291-2135 はさみ フィットカット SC-165SP グリーン	1	176	176		10.0 *
291-2126 はさみ フィットカット SC-165SP ピンク	1	176	176		10.0 *
287-8964 ホッチキス サクリフラット3 ホワイト 1台	1	580	580		10.0 *
816-6837 Aプラス 215BS 1本	1	256	256		10.0 *
		*小 計*	8,347	自民党兵庫議員団控室様ご発注分	
04/20 27569690					
518-423 特1天然水 2.0L 1箱 (9本入)	2	952	1,904		軽 8.0
		*小 計*	1,904	自民党兵庫議員団控室様ご発注分	
04/22 28030082					
461-8801 クリヤーブックA4タテ20ポケット アソートパック 10冊	1	2,258	2,258		10.0 *
234-019 ジェットストリーム0.7MM黒SXN15007.24	1	1,150	1,150		10.0 *
937-8216 テープカッター<カルカット> 白 T-SM100W	1	1,284	1,284		10.0 *

宛率の前に「軽」を表示している明細は、軽減税率対象です。

裏面もご覧ください。

**お知らせ**

お支払いに関するお問い合わせにつきましては、表面右上のお客様の担当販売店までお願い申し上げます。  
 アスクルサービス、商品等に関するお問い合わせにつきましては、アスクルお客様サービスデスク  
 (0120-345-861) または <http://www.askul.co.jp/support>  
 までお願い申し上げます。

**税率別明細**

税区分(税率)	お買い上げ金額	返品金額	値引金額	小計	うち消費税等
課税:軽減税率(8.0%)	17,766	0	0	17,766	1,316
課税(10.0%)	13,772	0	0	13,772	1,252
合計	31,538	0	0	31,538	2,568

**グリーン商品お買い上げ実績**

	全 体	グリーン商品
購入額(税込)	31,538	15,302

**アスクルスイートポイント明細**

お客様のステージは ▶ **ブルー** ステージです。 (2021年03月01日~2021年08月末日)

前回までのポイント	獲得ポイント	賞品交換ポイント	期限切れポイント	ご利用可能ポイント	月別期限切れポイント

**お知らせ**  
 <お買い上げ累計金額(税抜き)>: 28,981円 (累計金額の対象期間: 2021年03月01日~2021年08月末日)  
 累計金額 200,000円(税抜き)以上で、翌半年間「基本ポイント×1.2のゴールドステージ」です。  
 累計金額 400,000円(税抜き)以上で、翌半年間「基本ポイント×1.5のプラチナステージ」です。  
 当月獲得ポイントは、18ヶ月間有効です。  
 賞品ラインナップなど、詳しくは <http://www.askul.co.jp/sweet/> をご覧ください。

**本書面の記載内容について**

- お客様の担当販売店(表面右上記載の「アスクル担当販売店」)は、ご請求・お支払いに関する窓口です。
- 「うち消費税等」の金額は、「当月ご請求額(当月ご利用額)」から非課税金額を差し引いた金額に消費税率を乗じた金額(円未満切捨)を表示しております。
- ご返品につきましては、アスクル返品センターへ到着した日時が、お客様の当月ご請求締切日を越える場合には、翌月のご請求締切日に計上されることがございます。

**抗菌仕様の文具・事務用品やファイルが続々登場!**

仕事場で共有する  
 さまざまな用具にも  
 衛生的に使える  
 抗菌仕様を  
 取り揃えました!

Webサイトには他にもたくさん  
 抗菌アイテムを揃えています

くわしくは [www.askul.co.jp/](http://www.askul.co.jp/)  
 アスクルWebサイトで  
**抗菌文具** 🔍 検索

**大切な書類や軽量物の配送にも!**

通常タイプより厚手で  
 破れにくく丈夫!  
 中身が透けづらく  
 安心して使えます。

U444422 #3

厚手で丈夫な  
 封筒だから  
 厚みのある  
 内容物も  
 入れやすい。

μトウユニバック 厚口クラフト封筒  
 長3 テープ付 1袋(100枚入)  
 1枚あたり  
 税抜き

破れにくく丈夫!  
 3サイズをご用意!

(税込¥4.7)

くわしくは [www.askul.co.jp/](http://www.askul.co.jp/)  
 アスクルWebサイトで  
**クラフト封筒 厚口** 🔍 検索

※価格は2021年4月30日時点。  
 ※掲載商品・サービスは予告なしに価格・仕様等が変更になる場合があります。お取引条件等詳細はアスクルWebサイトに  
 てご確認の上ご注文ください。 お申込番号 **U444422**

お困りごとがありましたら  
**チャットボットのアオイくん**  
 お気軽にご質問ください

**アオイくん** 🔍 検索

アスクルWebサイトヘルプページより <https://www.askul.co.jp/f/help/>

請求書



573078 036 B1 145939 00003/00003 88250340 UA 00226771

C15-U1

月日 / 伝票番号 / 取引区分 お申込番号 / 商品名	数量	単価(円) (税込)	金額(円) (税込)	備考	税率/クレー
197-8491 キリンのやわらか天然水310ml 1箱(30本入)	1	1,944	1,944		軽 8.0
308-570 セロテープ(R) 18mm×35m CT1835-5P 1バ	1	418	418		10.0 *
X70-1442 三幸製菓 雪の宿ミニ ぱりんこ 2種 3袋	1	1,069	1,069		軽 8.0
966-1449 カントリーマアム(パナラ&ココア) 1袋(50枚入)	1	1,069	1,069		軽 8.0
600-1088 ベイクショコラ 1袋(400g)	1	1,460	1,460		軽 8.0
		*小計*	10,652	自民党兵庫議員団控室様ご発注分	
04/22 28030436					
U90-2974 別] 天乃屋 ミニ歌舞伎場3種アソート 3袋	1	798	798		軽 8.0
		*小計*	798	自民党兵庫議員団控室様ご発注分	
04/27 28923921					
P67-8486 ミニルマンドキャラメル&ココアクリーム 約100本入	1	1,069	1,069		軽 8.0
P67-8487 ミニーズ ミックス 40P 1袋(40枚入)	1	1,157	1,157		軽 8.0
518-423 特] 天然水 2.0L 1箱(9本入)	1	952	952		軽 8.0
408-3530 USB3.0対応スライド式USBメモリー AUV128-16	1	822	822		10.0
		*小計*	4,000	自民党兵庫議員団控室様ご発注分	

税率の前に「軽」を表示している明細は、軽減税率対象です。



アスクル請求額 案分算定表

項目	来客用飲物代					菓子類					消耗品				
	ミネラル水	お茶	コーヒー	紙カップ	計	ジュース等	ペットボトルコーヒー	スナック類	その他	計	文具・事務用品	生活用品	その他	計	
1												366		ゴミ袋	
2												386		クレラップ	
3												357		ティッシュ	
4												832		ウェットティッシュ詰替	
5												471		ウェットティッシュ	
6			281		フレッシュ										
7											1,200			ポストイット	
8											1,454			ポストイット	
9				490											
10		3,576													
11			2,487												
12											920			スティックのり	
13											528			はさみ	
14											580			ホッチキス	
15											256			カッター	
16	1,904														
17											2,258			クリヤーブック	
18											1,150			ボールペン	
19											1,284			テープカッター	
20	1,944														
21											418			セロテープ	
22								1,069						ぱりんこ	
23								1,069						カンリーマアム	
24								1,460						バイクチョコ	
25								798						歌舞伎	
26								1,069						ルマンド	
27								1,157						ウエハース	
28	952														
28											822			USB	
計	4,800	3,576	2,768	490	11,634	0	0	6,622	0	6,622	10,870	2,412	0	13,282	
充当率	政活					25%					0%	100%	0%	0%	
	団費					75%					100%	0%	100%	100%	
政活											10,870	0	0		
団費					8,726					6,622	0	2,412	0	2,412	

3本分

会計帳簿上への整理

団費	(来客用飲物代)	8,726	13,778
	(菓子類)	6,622	
	小計: 飲物・菓子代等	15,348	
	(事務用品等購入費)	0	
	(その他消耗品代)	2,412	
	小計: 消耗品等購入費	2,412	
計		31,538	31,538

請求額 31,538

(添付様式2)

領収書等添付様式【共通】

(令和3年5月分)

(会派名 自民党兵庫)

整理番号	使 途 項 目									
	調査研究費・研修費・会議費・広報広聴費・要請陳情等活動費・資料作成費・資料購入費・事務所費 <b>事務費</b> ・人件費									
2	<div data-bbox="338 1003 619 1881" data-label="Complex-Block"> <p><b>払込受領書</b> (コンビニエンスストアお支払用)</p> <p>払込人氏名 自民党兵庫議員団</p> <p>お問い合わせ番号 88250340</p> <p>金額 ¥31538 内消費税等(2568)</p> <p>受取人 SMBCファイナンスサービス アスクル担当販売店 株式会社黒田生々堂</p> <p>受領印</p> <p>収入印紙貼付欄 36270 5.13 領収書</p> <p>(お客様送)</p> </div>	<table border="1"> <tr> <td>共通案分率</td> <td>50%</td> </tr> <tr> <td></td> <td>25%</td> </tr> <tr> <td>それ以外の案分</td> <td>100%</td> </tr> <tr> <td>案分の説明</td> <td>710,870</td> </tr> </table>	共通案分率	50%		25%	それ以外の案分	100%	案分の説明	710,870
		共通案分率	50%							
	25%									
それ以外の案分	100%									
案分の説明	710,870									
		案分率								

**FamilyMart**

2021年 5月13日 (木) 11:04  
店 1-8438 責No. 009

下記公共料金等の代理受領は  
別領収証となります  
S M B Cファイナンス 1件

原本は 5-1 に 添付

# ASKUL請求書

2021年04月30日締切分

650-0011 郵便区内特別  
 兵庫県神戸市中央区  
 下山手通5-10-1  
 兵庫県議会



お問い合わせ番号 88250340

自民党兵庫議員団

様

B1 145939 00002/00003 88250340 UA

00226770 C15-U1

ASKUL担当販売店  
 株式会社黒田生々堂  
 ASKUL事業部  
 大阪府大阪市中央区  
 南久宝寺町1-4-9



573078 036

TEL: 078-362-3721 FAX:

TEL: 06-6268-0255 担当: ASKUL担当者  
 お支払いに関するお問い合わせは担当販売店までお願い申し上げます。

お買い上げいただきましてありがとうございます。  
 記載の通り、ご請求申し上げます。

**当月ご請求額 31,538円**

うち消費税等 ( 2,568円)

お支払い日 ▶ 2021年 05月 17日

お支払い方法 ▶ 郵便/コンビニ支払

対象期間	2021/04/01 ~ 2021/04/30
当月お買い上げ金額	31,538円
当月返品金額	0円
当月値引金額	0円

税率別のお買い上げ金額等は裏面に表示しています。

お支払いには、別紙の払込取扱票をご利用ください。

月日 / 伝票番号 / 取引区分 お申込番号 / 商品名	数量	単価(円) (税込)	金額(円) (税込)	備考	税率/グー
04/16 26979872					
821-0846 半透明 ゴミ袋 エコノミー HD 再生原料40% 20L 1	2	183	366		10.0 *
964-1437 NEWクラップ 業務用 22cmX50m V61840	1	386	386		10.0 *
473-1845 ティッシュ ミスティックスカイ 200W 1パック	1	357	357		10.0 *
P25-4779 スコッティ ウェットティッシュ ノンアルコール 詰替用 1個	2	416	832		10.0 *
396-026 スコッティ ウェットティッシュ ノンアルコール 本体 1個 (	1	471	471		10.0 *
P23-2171 コーヒーフレッシュ (セレニータ) 4.5ml 1袋 (60個入)	1	281	281		軽 8.0 *
U04-2600 ポストイット 通常粘着 ふせん カラーキューブ 75X25m	3	400	1,200		10.0 *
978-826 ポスト・イット (R) カラーキューブ CPRP-Y-33SE	2	727	1,454		10.0 *
	*小	計*	5,347	自民党兵庫議員団控室様ご発注分	
04/16 26980456					
351-1079 紙コップ ホワイト 205ml (7オンス) 1箱 (100個入)	1	490	490		10.0 *
	*小	計*	490	自民党兵庫議員団控室様ご発注分	
04/20 27535599					
X72-9904 香り豊かなお茶 緑茶 500ml ラベルレス 1セット (48	1	3,576	3,576		軽 8.0 *
537-2985 ネスカフェ ゴールドブレンド エコ&システムパック 105g	1	2,487	2,487		軽 8.0 *
357-0525 フリットスティックのり 詰め替えタイプ 本体 約20g 29	5	184	920		10.0 *
291-2108 はさみ フィットカット SC-165SP ネイビー	1	176	176		10.0 *
291-2135 はさみ フィットカット SC-165SP グリーン	1	176	176		10.0 *
291-2126 はさみ フィットカット SC-165SP ピンク	1	176	176		10.0 *
287-8964 ホッチキス サクリフラット3 ホワイト 1台	1	580	580		10.0 *
816-6837 Aプラス 215BS 1本	1	256	256		10.0 *
	*小	計*	8,347	自民党兵庫議員団控室様ご発注分	
04/20 27569690					
518-423 特]天然水 2.0L 1箱 (9本入)	2	952	1,904		軽 8.0 *
	*小	計*	1,904	自民党兵庫議員団控室様ご発注分	
04/22 28030082					
461-8801 クリヤーブックA4タテ20ポケット アソートパック 10冊	1	2,258	2,258		10.0 *
234-019 ジェットストリーム0.7MM黒SXN15007.24	1	1,150	1,150		10.0 *
937-8216 テープカッター<カルカット> 白 T-SM100W	1	1,284	1,284		10.0 *

税率の前に「軽」を表示している明細は、軽減税率対象です。

裏面をお読みください。

573078 036 B1 145939 00003/00003 88250340

U A

00226771

C15-U1



月日 / 伝票番号 / 取引区分 お申込番号 / 商品名	数量	単価(円) (税込)	金額(円) (税込)	備考	税率/ク
197-8491 キリンのやわらか天然水 310ml 1箱 (30本入)	1	1,944	1,944		軽 8.0
308-570 セロテープ (R) 18mm×35m CT1835-5P 1パ	1	418	418		10.0
X70-1442 三幸製菓 雪の宿ミニ ぱりんこ 2種 3袋	1	1,069	1,069		軽 8.0
966-1449 カントリーマアム (バニラ&ココア) 1袋 (50枚入)	1	1,069	1,069		軽 8.0
600-1088 ベイクショコラ 1袋 (400g)	1	1,460	1,460		軽 8.0
		*小 計*	10,652	自民党兵庫議員団控室様ご発注分	
04/22 28030436 U90-2974 別] 天乃屋 ミニ歌舞伎揚 3種アソート 3袋	1	798	798		軽 8.0
		*小 計*	798	自民党兵庫議員団控室様ご発注分	
04/27 28923921 P67-8486 ミニルマンドキャラメル&ココアクリーム 約100本入	1	1,069	1,069		軽 8.0
P67-8487 ミニーズ ミックス 40P 1袋 (40枚入)	1	1,157	1,157		軽 8.0
518-423 特] 天然水 2.0L 1箱 (9本入)	1	952	952		軽 8.0
408-3530 USB3.0対応スライド式USBメモリー AUV128-16	1	822	822		10.0
		*小 計*	4,000	自民党兵庫議員団控室様ご発注分	

アスクル請求額 案分算定表

項目	来客用飲物代					菓子類					消耗品			
	ミネラル水	お茶	コーヒー	紙カップ	計	ジュース等	ペストルコーヒー	スナック類	その他	計	文具・事務用品	生活用品	その他	計
1												366		ゴミ袋
2												386		クレラップ
3												357		ティッシュ
4												832		ウエットティッシュ
5												471		ウェットティッシュ
6			281		フレッシュ									
7											1,200			ポストイット
8											1,454			ポストイット
9				490										
10		3,576												
11			2,487											
12											920			スティックのり
13											528			はさみ
14											580			ホッチキス
15											256			カッター
16	1,904													
17											2,258			クリヤーブック
18											1,150			ボールペン
19											1,284			テープカッター
20	1,944													
21											418			セロテープ
22								1,069		ばりんこ				
23								1,069		カントリーマアム				
24								1,460		ペイクショコラ				
25								798		歌舞伎				
26								1,069		ルマンド				
27								1,157		ウエハース				
28	952													
28											822			USB
計	4,800	3,576	2,768	490	11,634	0	0	6,622	0	6,622	10,870	2,412	0	13,282
充当率	政活				25%					0%	100%	0%	0%	
	団費				75%					100%	0%	100%	100%	
											10,870	0	0	
	団費				8,726					6,622	0	2,412	0	2,412

会計帳簿上への整理

		2,208	
		10,070	☆ 13,778
団費	(来客用飲物代)	8,726	
	(菓子類)	6,622	
	小計:飲物・菓子代等	15,348	
	(事務用品等購入費)	0	
	(その他消耗品代)	2,412	
	小計:消耗品等購入費	2,412	17,760
計		31,538	31,538

請求額 31,538

(添付様式2)

### 領収書等添付様式【共通】

(令和3年5月分)

(自民党兵庫)

整理番号	使 途 項 目	
	調査研究費・研修費・会議費・広報広聴費・要請陳情等活動費・資料作成費・資料購入費・事務所費・ <span style="border: 1px solid black;">事務費</span> ・人件費	
3	領収書は別添のとおり。	案分率
		共通案分率 % それ以外の案分 100% 案分の説明
		備考
		会派用ゴム角印

領 収 証

自民党兵庫議員団 様

3 年 5 月 28 日

★ 594.0

但

上記正に領収いたしました

内 訳

税抜金額 5400  
消費税額等(10%) 540

神戸市中央区熊内町1丁目6-9  
有限会社 神戸スタンプ  
TEL(078)242-1023 FAX(078)242-1024



納 品 書

No. ....

令和 3 年 4 月 20 日

代表取締役 中 林 秀 夫

自民党兵庫議員団 様

有限  
会社

**神戸スタンプ**

〒651-0056 神戸市中央区熊内町1丁目6-9

TEL (078) 242-1023

FAX (078) 242-1600

下記の通り納品致しました

品 名	数 量	単 価	金 額	摘 要
ゴム印 25mm 75柄	2	2700	5400	
税			540	
合 計 金 額			5940	

請 求 書

No. ....

令和 3 年 4 月 20 日

代表取締役 中 林 秀 夫

自民党兵庫議員団 様

有限  
会社

**神戸スタンプ**

〒651-0056 神戸市中央区熊内町1丁目6-9

TEL (078) 242-1023

FAX (078) 242-1600

下記の通り請求致しました

品 名	数 量	単 価	金 額	摘 要
ゴム印 25mm 75柄	2	2700	5400	
税			540	
合 計 金 額			5940	





幹事長印



政調会長印



領収書等添付様式【共通】

(令和3年6月分)

(自民党兵庫)

整理 番号	使 途 項 目	
	調査研究費・研修費・会議費・広報広聴費・要請陳情等活動費・資料作成費・資料購入費・事務所費・ <span style="border: 1px solid black;">事務費</span> ・人件費	
1 ・ 1	領収書は別添のとおり。	案分率
		共通案分率 25% それ以外の案分 % 案分の説明
		備考
		来客用飲物代の一部(ミネラル水、お茶、コーヒー)(アスクル注文)

# ご利用明細票

お取扱目	店番	取扱番号
03-06-10		A93120001
取扱店		
払込口座		
払込金額	*49,508	料金 *0
SMBCファイナンスサービス株式会社 **** 白氏党兵庫職員団 88250340 アスクルご決済用 印		振替受付票 払込みの証拠となるものですが大切に保存して下さい。 料金には、消費税等が含まれています。 (ゆうちょ銀行)
入金額	*49,508	
おつり	*0	
スマホ決済アプリ ゆうちょ Pay 口座の残高確認も 可能です!		

印紙税申告納  
付につき廻町  
税務署承認済

# アスクルご請求書

2021年05月31日締切分

650-0011  
兵庫県神戸市中央区  
下山手通5-10-1  
兵庫県議会



お問い合わせ番号 88250340

自民党兵庫議員団

様

C2 566050 00002/00003 88250340 U AB

00891439 C15-U1

アスクル担当販売店  
株式会社黒田生々堂  
アスクル事業部  
大阪府大阪市中央区  
南久宝寺町1-4-9



573078 036

TEL: 06-6268-0255

担当:アスクル担当者

お支払いに関するお問い合わせは担当販売店までお願い申し上げます。

TEL: 078-362-3721

FAX:

お買い上げいただきましてありがとうございます。  
記載の通り、ご請求申し上げます。

当月ご請求額

49,508円

うち消費税等 ( 4,250円)

お支払い日 ▶ 2021年 06月 15日

お支払い方法 ▶ 郵便/コンビニ支払

対象期間 2021/05/01 ~ 2021/05/31

当月お買い上げ金額 49,508円

当月返品金額 0円

当月値引金額 0円

税率別のお買い上げ金額等は裏面に表示しています。

お支払いには、別紙の払込取扱票をご利用ください。

月日 / 伝票番号 / 取引区分 お申込番号 / 商品名	数量	単価(円) (税込)	金額(円) (税込)	備考	税率/クー
05/14 31668723					
554-484 くず入れ 角型 13L ゴミ箱 IV GGYA109 1セット	1	1,705	1,705		10.0 %
197-8491 キリンのやわらか天然水310ml 1箱 (30本入)	1	1,944	1,944		軽 8.0 %
X79-9097 DP-50T/R/軽あけパンチスクーバ 50枚あけ 1個	1	2,308	2,308		10.0 %
		*小計*	5,957	自民党兵庫議員団控室様ご発注分	
05/14 31722345					
X72-9905 香り豊かなお茶 緑茶 265ml ラベルレス 1セット (60)	1	3,758	3,758		軽 8.0 %
		*小計*	3,758	自民党兵庫議員団控室様ご発注分	
05/14 31723234					
P23-3510 ブレンディラベルレスボトルコーヒー無糖900ml 1セット (	1	2,980	2,980		軽 8.0 %
		*小計*	2,980	自民党兵庫議員団控室様ご発注分	
05/17 32093519					
534-4256 木製ノンスリップトレハンドルタイプ マホガニー S 5枚	2	5,324	10,648		10.0 %
820-0877 木製ノンスリップトレハンドルタイプ S MHG 1枚	1	1,097	1,097		10.0 %
642-200 おいお茶緑茶 2.0L 1セット (12本)	1	2,021	2,021		軽 8.0 %
		*小計*	13,766	自民党兵庫議員団控室様ご発注分	
05/17 32185438					
291-614 油性ボールペン替芯 ジェットストリーム SXR-7 黒 10	1	770	770		10.0 %
234-019 ジェットストリーム0.7MM黒SXN15007.24	1	1,150	1,150		10.0 %
177-567 ハイマッキー 黒	1	112	112		10.0 %
177-549 マッキー極細 赤	1	89	89		10.0 %
827-0835 マッキー極細 黒 5本	1	430	430		10.0 %
P68-3166 V] V] ASKUL マルチペーパー スーパーホワイトJ フタ	2	3,132	6,264		10.0 %
704-975 V] スーパーホワイトJ A3 1箱 (500枚入×5冊)	1	3,594	3,594		10.0 %
701-688 V] スーパーホワイトJ B5 1冊 (500枚入)	2	313	626		10.0 %
270-4769 V] 蛍光オプテックス1 黄 (アスクル限定モデル) AS-WK	5	52	260		10.0 %
270-4787 V] 蛍光オプテックス1 青 (アスクル限定) AS-WKS11	5	52	260		10.0 %
		*小計*	13,555	自民党兵庫議員団控室様ご発注分	

税率の前に「軽」を表示している明細は、軽減税率対象です。

裏面もご覧ください。

お知らせ

お支払いに関するお問い合わせにつきましては、表面右上のお客様の担当販売店までお願い申し上げます。  
アスクルサービス、商品等に関するお問い合わせにつきましては、アスクルお客様サービスデスク  
(0120-345-861)または<http://www.askul.co.jp/support>  
までお願い申し上げます。

税率別明細

税区分(税率)	お買い上げ金額	返品金額	値引金額	小計	うち消費税等
課税(10.0%)	34,680	0	0	34,680	3,152
課税:軽減税率(8.0%)	14,828	0	0	14,828	1,098
合計	49,508	0	0	49,508	4,250

グリーン商品お買い上げ実績

	全体	グリーン商品
購入額(税込)	49,508	26,989

アスクルスイートポイント明細

お客様のステージは ▶ **ブルー** ステージです。 (2021年03月01日~2021年08月末日)  
 前回までのポイント 獲得ポイント 賞品交換ポイント | 期限切れポイント | ご利用可能ポイント | 月別期限切れポイント

お知らせ

<お買い上げ累計金額(税抜き)>: 74,248円 (累計金額の対象期間: 2021年03月01日~2021年08月末日)  
 累計金額 200,000円(税抜き)以上で、翌半年間「基本ポイント×1.2のゴールドステージ」です。  
 累計金額 400,000円(税抜き)以上で、翌半年間「基本ポイント×1.5のプラチナステージ」です。  
 当月獲得ポイントは、18ヶ月間有効です。  
 賞品ラインナップなど、詳しくは<http://www.askul.co.jp/sweet/>をご覧ください。

本書面の記載内容について

1. お客様の担当販売店(表面右上記載の「アスクル担当販売店」)は、ご請求・お支払いに関する窓口です。
2. 「うち消費税等」の金額は、「当月ご請求額(当月ご利用額)」から非課税金額を差し引いた金額に消費税率を乗じた金額(円未満切捨)を表示しております。
3. ご返品につきましては、アスクル返品センターへ到着した日時が、お客様の当月ご請求締切日を超える場合には、翌月のご請求締切日に計上されることがございます。

定期配送でご注文の手間を省力化!

お申込番号 **2843520** 定期配送なら通常価格からさらに **3%OFF!**

通常価格 **¥6.95** (税込¥7.65)

特別価格 **¥6.74** (税込¥7.42)

Web価格も安心にご提供します!

検索:

対象商品はさまざまおとり揃え!

書類の補強におすすめ!

旧パッケージのパンチラベルが在庫限りでお買い得!

1セット5箱(14000枚入)で大量使いにも最適!

文字や下地を隠さない透明タイプ

お申込番号 **U042947**

アスクル (旧品)アスクル パンチラベル 透明 樹脂製 穴径6mm 1セット(5箱) 1箱あたり 50枚入り

※価格は2021年5月31日時点。※掲載商品・サービスは予告なしに価格・仕様等が変更になる場合があります。お取引条件等詳細はアスクルWebサイトにてご確認の上ご注文ください。

通常価格 **¥523** (税込¥575)

検索:

持ち運びに便利なボックスファイル

仕切りになる可動ハンドル付きで書類を分けて収納・持ち運びが可能です!

カラーは「ダークグレー」「ホワイト」「レッド」の3種類!

お申込番号 **U371272**

アスクル PPキャリーボックス

検索:

請求書



573078 036 C2 566050 00003/00003 88250340 U AB 00891440

C15-U1

月日 / 伝票番号 / 取引区分 お申込番号 / 商品名	数量	単価(円) (税込)	金額(円) (税込)	備考	税率/軽減
05/21 33037403					
477-6678 CD-R 50枚 スピンドル (CDR. PW50SP. AS)	1	1,314	1,314		10.0
249-2415 データ用DVD-R スピンドル 1パック50枚入	1	1,320	1,320		10.0
228-6776 インデックス付DVD/CD不織布ケース 両面収納可能 白 1	1	748	748		10.0
846-3152 ラチェッタ ハンディ鉛筆削り お知らせ機能付 黒 SK-82	1	220	220		10.0
		*小計*	3,602	自民党兵庫議員団控室様ご発注分	
05/27 34042741					
X72-9905 香り豊かなお茶 緑茶 265ml ラベルレス 1セット(60)	1	3,758	3,758		軽 8.0
		*小計*	3,758	自民党兵庫議員団控室様ご発注分	
05/27 34043093					
288-584 Tsgamシロップ	1	367	367		軽 8.0
174-7627 W1 タフギアセルフストップ 19-5.5m 80814	1	877	877		10.0
044-918 小型卓上電卓 LS-101T	1	888	888		10.0
		*小計*	2,132	自民党兵庫議員団控室様ご発注分	

税率の前に「軽」を表示している明細は、軽減税率対象です。

アスクル請求額 案分算定表

項目	来客用飲物代			菓子類			消耗品				
	ミネラル水	お茶	カップ類	ジュース等	スナック類	その他	計	文具・事務用品	生活用品	その他	計
1									1,705		1,705
2	1,944										
3								2,308			2,308
4		3,758									
5			2,980								
6		2,021									
7										11,745	11,745
8								770			770
9								1,150			1,150
10								112			112
11								89			89
12								430			430
13								6,264			6,264
14								3,594			3,594
15								626			626
16								260			260
17								260			260
18								1,314			1,314
19								1,320			1,320
20								748			748
21								220			220
22		3,758									
23			367								
24											
25								877			877
計	1,944	9,537	3,347	0	0	0	0	21,230	1,705	11,745	34,680
充当率								0%	100%	0%	0%
団費								100%	0%	100%	100%
政活費								0	21,230	0	21,230
団費								0	0	11,745	11,745
計								0	0	1,705	1,705
計											13,450
計											49,508

請求額 49,508

会計帳簿上への整理

政務活動費	来客用飲物代等	3,707
団費	事務用品等購入費	21,230
	(来客用飲物代)	11,121
	(菓子類)	0
	小計: 飲物・菓子代等	11,121
	(事務用品等購入費)	0
	(その他消耗品代)	13,450
	小計: 消耗品等購入費	13,450
計		49,508

24,937

24,571

49,508

### 領収書等添付様式【共通】

(令和3年6月分)

(自民党兵庫)

整理 番号	使 途 項 目	
	調査研究費・研修費・会議費・広報広聴費・要請陳情等活動費・資料作成費・資料購入費・事務所費・ <span style="border: 1px solid black;">事務費</span> ・人件費	
1 ・ 2	領収書は別添のとおり。 (1-1)	案分率
		備考



領収書等添付様式【共通】

(令和3年6月分)

(自民党兵庫)

整理 番号	使 途 項 目									
	調査研究費・研修費・会議費・広報広聴費・要請陳情等活動費・資料作成費・資料購入費・事務所費・事務費・人件費									
2		<table border="1"> <tr> <td>共通案分率</td> <td>％</td> </tr> <tr> <td>それ以外の案分</td> <td>100％</td> </tr> <tr> <td colspan="2">案分の説明</td> </tr> <tr> <td colspan="2">全て政務活動にかかるものであるため</td> </tr> </table>	共通案分率	％	それ以外の案分	100％	案分の説明		全て政務活動にかかるものであるため	
		共通案分率	％							
それ以外の案分	100％									
案分の説明										
全て政務活動にかかるものであるため										
		<table border="1"> <tr> <td>神戸新聞</td> </tr> </table>	神戸新聞							
神戸新聞										

### 領 収 証

2021年06月分 No. 5- 13-3036-000

県庁3号館 4F  
**兵庫県議会自民党兵庫控室 様**

<table border="1"> <tr> <th>銘 柄</th> <th>部</th> <th>金 額</th> </tr> <tr> <td>神戸新聞朝刊※</td> <td>1</td> <td>2,200</td> </tr> <tr> <td colspan="2" style="text-align: center;">合 計</td> <td style="font-size: 1.2em;">¥ 2,200</td> </tr> </table> <p>※は軽減税率対象品目</p>	銘 柄	部	金 額	神戸新聞朝刊※	1	2,200	合 計		¥ 2,200	<p>お知らせ 領収日 R3年 6月18日</p> <p>自動払込を推奨しておりクレジット          払い・銀行・郵便局などございます</p> <p>毎度ご購入有難うございます。          左記の通り領収致しました。</p> <p>8%対象 ¥2,200(消費税 ¥163)</p>
銘 柄	部	金 額								
神戸新聞朝刊※	1	2,200								
合 計		¥ 2,200								

**株式会社神戸新聞神戸中央販売**  
 〒650-0011  
 神戸市中央区下山手通4丁目15-1  
 TEL: 078-331-0218 FAX: 078-331-7114

領
神戸新聞
収

領収書等添付様式【共通】

(令和3年6月分)

(自民党兵庫)

整理 番号	使 途 項 目	
	調査研究費・研修費・会議費・広報広聴費・要請陳情等活動費・資料作成費・資料購入費・事務所費・事務費・人件費	
3	案分率	共通案分率 %
		それ以外の案分 100%
	備考	案分の説明 全て政務活動にかかるものであるため
		朝日・日経新聞

080-0302 070	2021 年 6 月分	領収証
下山手通5-10-1県庁3号館 4F		
兵庫県議会自民党兵庫県議団 様		

銘 柄	部数	金 額	合 計
朝 日 朝 刊	※ 1	2903	6,903 円 (内消費税 511円)
日本経済朝刊	※ 1	4000	

金額には消費税を含みます。  
 上記金額正に領収書を作成しました。  
 No.1176032

ASA 領収印

8%対象 6,903円 (内消費税 511円)  
 10%対象 0円 (内消費税 0円)  
 ※は軽減税率の対象であることを示します。

朝日新聞兵庫販売株式会社 神戸三宮店  
 中央区中山手通4-18-27 TEL: 078-251-0223  
 FAX: 078-241-4586

毎度ご愛読ありがとうございます。お支払には便利な金融機関での自動引落もご利用になれます。

領収書等添付様式【共通】

(令和3年6月分)

(自民党兵庫)

整理番号	使 途 項 目		
		調査研究費・研修費・会議費・広報広聴費・要請陳情等活動費・資料作成費・資料購入費・事務所費・事務費・人件費	
4		案分率	共通案分率 % それ以外の案分 100% 案分の説明 全て政務活動にかかるものであるため
		備考	読売新聞

領 収 証 自民党兵庫議員団様 No. 28695

金額 72400

内 訳  
 現金  
 小切手 /  
 手 形 /  
 消費税額等(%)  
 消費税額等(%)

但 R3.6.8より読売朝刊入れ (150円×16日割)  
 6月分購読料622 (150円×16日割)  
 〇年 6月24日 上記正に領収いたしました

**読売センター東神戸**  
 収入印紙  
 〒650-0012 神戸市中央区北長狭通8-2-12  
 ☎ (078)341-4169  
 FAX (078)341-4176

登録番号

GR1620

領収書等添付様式【共通】

(令和3年6月分)

(自民党兵庫)

整理 番号	使 途 項 目							
	調査研究費・研修費・会議費・広報広聴費・要請陳情等活動費・資料作成費・資料購入費・事務所費・事務費・人件費							
5	<p>IzZLyVNxv 2021/06/29</p> <p><b>amazon.co.jp</b></p> <p>兵庫県議会自民党兵庫議員団 様 贈り主: 兵庫県議会自民党兵庫議員団 様</p>  <p>DZzLyVNxv/-1 of 1-//std-pri-jp-dom/110896447</p> <p>贈り主 650-8567 神戸市中央区下山手通5-10-1 兵庫県庁3号館 4階 兵庫県議会自民党兵庫議員団 兵庫県議会自民党兵庫議員団 様</p> <p>商品名 ご注文日 2021/06/26    ご注文番号 250-2678485-0643037    納品書番号 DZzLyVNxv 発行日 2021/06/29</p> <table border="1"> <thead> <tr> <th>数量</th> <th>商品名</th> <th>種類</th> </tr> </thead> <tbody> <tr> <td>1</td> <td>国会便覧 150版 令和3年2月 新版 シュハリ・イニシアティブ株式会社, 4908325235, 9784908325236, 4908325235</td> <td>新書</td> </tr> </tbody> </table> <p>〒153-0064 東京都目黒区下目黒 1-8-1 アマゾンジャパン合同会社</p> <p>商品の保証書について 当サイトでは、配送の都合上、この納品書の発行日をお買い上げ日とさせていただきます。 商品の保証書にはお買い上げ日を記入しておりませんので、納品書は保証書と一緒に保管ください。保証、修理等については、直接各メーカーまでお問い合わせください。 なお、この納品書の再発行は承っておりません。必要な場合は、お手数ですがコピーをご利用ください。 商品の返品、または交換については、ヘルプページを必ずご確認ください。サイト上で手続きとしてください。 <a href="http://www.amazon.co.jp/henpin">http://www.amazon.co.jp/henpin</a></p> <p>備考欄 (返品理由など) お客様のご注文に関する情報は、「アカウントサービス」でご確認ください。 0/DZzLyVNxv/-1 of 1-//SYT1/std-pri-jp-dom/110896447/0704-18:00/0630-09:42 ack Type: EV01 or EV04</p> 	数量	商品名	種類	1	国会便覧 150版 令和3年2月 新版 シュハリ・イニシアティブ株式会社, 4908325235, 9784908325236, 4908325235	新書	<p>共通案分率 %</p> <p>それ以外の案分 100%</p> <p>案分の説明 全て政務活動にかかるものであるため</p> <p>国会便覧</p> <p>備考</p>
	数量	商品名	種類					
1	国会便覧 150版 令和3年2月 新版 シュハリ・イニシアティブ株式会社, 4908325235, 9784908325236, 4908325235	新書						

各種代金お支払い 取扱明細書兼領収書 (お客様控)

発券日  
24863-9

2021年06月29日

時間 17時38分

お支払い金額  
2,985円

Amazon.co.jp

自民党兵庫議員団

お客様氏名

Amazon.co.jpをご利用いただき  
ありがとうございます。

お客様の注文番号は:  
250-2678485-0643037

お支払いについてご不明な点は  
カスタマーサービスまで。  
[www.amazon.co.jp/contact-us/](http://www.amazon.co.jp/contact-us/)

お支払い後の返金は当店ではお受けできません。お支払い内容に関しては下記へお問い合わせください。

お問い合わせ先: Amazon.co.jp カスタマーサービス  
電話: \_\_\_\_\_ 受付時間: \_\_\_\_\_  
<http://www.amazon.co.jp/contact-us/>

収納代行会社  
ウエルネット株式会社

申込No.: 2486371806352199  
この明細書は大切に保管してください。

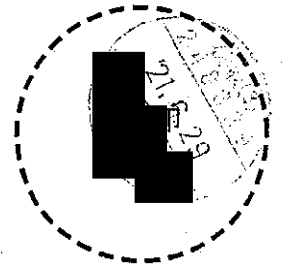



注文番号250-2678485-0643037の購入明細書  
このページを印刷してご利用ください。

注文日：2021年6月26日  
Amazon.co.jp 注文番号：250-2678485-0643037  
ご請求額：¥ 2,985

2021年6月30日に発送済み

注文商品	価格
1点 国会便覧 150版 令和3年2月 新版, シュハリ・イニシアティブ株式会社 販売：アマゾンジャパン合同会社	¥ 2,985
コンディション：新品	

お届け先住所：  
兵庫県議会自民党兵庫議員団  
650-8567  
兵庫県 神戸市中央区下山手通5-10-1  
兵庫県庁3号館 4階  
兵庫県議会自民党兵庫議員団

配送方法：  
通常配送

### 支払い情報

支払い方法：  
コンビニ・ATM・ネットバンキング・電子マネー払い

商品の小計：¥ 2,985  
配送料・手数料： ¥ 410

重要なお知らせ：お支払い番号は、コンビニや金融機関によって呼び方が異なりますが、Eメールでお送りする11けたの番号です(注文番号とは別にお知らせします)。セブン-イレブンではお支払い番号とは別に、13けたの払込票番号が必要です。詳しくは「お支払い方法について」のページまたはヘルプページをご確認ください。

注文合計：¥ 3,395  
割引：-¥ 410

お支払い番号発行後は、上記の「注文商品」の項目の下でもお支払い番号および「お支払い方法について」のページをご確認いただけます。

ご請求額：¥ 2,985

注文の状況を確認するには、注文内容をご覧ください。

領収書等添付様式【共通】

(令和3年6月分)

(自民党兵庫)

整理 番号	使 途 項 目												
	調査研究費・研修費・会議費・広報広聴費・要請陳情等活動費・資料作成費・ <b>資料購入費</b> ・事務所費・事務費・人件費												
6		<table border="1"> <tr> <td rowspan="2">案 分 率</td> <td>共通案分率</td> <td>%</td> </tr> <tr> <td>それ以外の案分</td> <td>100%</td> </tr> <tr> <td colspan="3">案分の説明</td> </tr> <tr> <td colspan="3">全て政務活動にかかるものであるため</td> </tr> </table>	案 分 率	共通案分率	%	それ以外の案分	100%	案分の説明			全て政務活動にかかるものであるため		
		案 分 率		共通案分率	%								
それ以外の案分	100%												
案分の説明													
全て政務活動にかかるものであるため													
		備考 産経新聞											

  

2021年06月分

下山手通5-10-1

兵庫県庁3号館

**兵庫県議会自民党兵庫 控室 様**



## 領 収 証

No. 1- 213-0067-000

  

<table border="1"> <tr> <th>記 号</th> <th>部 金 額</th> </tr> <tr> <td>産経新聞朝端※</td> <td>3,837</td> </tr> <tr> <td>値引金額</td> <td>-926</td> </tr> <tr> <td><b>合 計</b></td> <td><b>¥ 2,911</b></td> </tr> <tr> <td colspan="2">※は軽減税率対象品目 (内消費税等¥215)</td> </tr> </table>	記 号	部 金 額	産経新聞朝端※	3,837	値引金額	-926	<b>合 計</b>	<b>¥ 2,911</b>	※は軽減税率対象品目 (内消費税等¥215)		<p>お知らせ 領収日 R3年 6月30日</p> <div style="border: 1px solid black; padding: 5px; margin-bottom: 5px;"> <p>電気料金見直ししませんか？ 産経でんき好評受付中！！</p> </div> <p>毎度ご購入有難うございます。 左記の通り領収致しました。</p> <p>8%対象 ¥2,911 (値引 ¥-926) (消費税 ¥215)</p>
記 号	部 金 額										
産経新聞朝端※	3,837										
値引金額	-926										
<b>合 計</b>	<b>¥ 2,911</b>										
※は軽減税率対象品目 (内消費税等¥215)											



**産経新聞三宮専売所**  
〒650-0011  
神戸市中央区下山手通4-14-10  
TEL: 078-392-1017



領収書等添付様式【共通】

(令和3年7月分)

(自民党兵庫)

整理番号	使 途 項 目	
	調査研究費・研修費・会議費・ <b>広報広聴費</b> ・要請陳情等活動費・資料作成費・資料購入費・事務所費・事務費・人件費	
1	<p style="text-align: center;"><b>領収書</b> 自民党兵庫議員団様</p> <p>[別納引受] 第一種定形 ⑧84                      360通                      ¥30,240</p> <hr/> <p>小 計    ¥30,240</p> <hr/> <p>郵便物引受合計通数                      360通 課税計(10%)                                      ¥30,240 (内消費税等                                      ¥2,749) 非課税計    ¥0</p> <hr/> <p>合計    ¥30,240 お預り金額                                      ¥30,240</p>  <p>〒100-8792 日本郵便株式会社 東京都千代田区大手町2-3-1 取扱日時：2021年 6月15日 12:36 担当：[Redacted] 発行No. 210615A9012 端N26箱71 [Redacted]</p>	共通案分率                      % それ以外の案分                      83% 案分の説明
		案分率

(添付様式7)

## 活動報告書

※ 政務活動費の透明性確保の観点から可能な限り具体的に記載すること

議員名

自民党兵庫議員団

活動名	会派県政報告「令和3(2021)年夏号」の発行			
活動概要	<p>○発行日 令和3年6月11日</p> <p>○発行部数 2,000部</p> <p>○対象者 兵庫県内</p> <p>○配布方法 郵送 360枚(6/15) 会派議員割当 1,200枚(100枚×12名) 手配り 440枚</p> <p>○内容 別添のとおり</p> <p>○案文率 政務活動以外の内容が全体の17%を占めるため83%を適用する。</p>			
経費	項目	政活費充当金額	領収書NO	内容
	郵送費	25,099	/	30,240円(360通)
	県政報告紙制作・印刷費	100,886	2	121,000円(株)兵庫新報 振込手数料550円
	封筒・ラベルシール代	2,903	4	1,980円(長3封筒)+1,518円(ラベルシール)
	合計	128,888		
備考	* 添付書類: 自民党兵庫議員団 県政報告(令和3(2021)年夏号)			

\*この様式は、「視察・調査活動」、「要請陳情活動」、「県政報告会・要望会等会議の開催」、「研修会への参加」、「意見交換会への参加」、「業務の委託」、「広報紙・誌の発行」等を行った場合等、政務活動費を使用した全ての活動について作成する。

\*「活動概要」欄には、例えば①活動実施年月日、②場所、③行程、④目的、⑤相手方、⑥参加者、⑦結果・成果⑧広報誌発行部数・配付方法等、具体内容を詳細に記載する。



# 結団! 新しい兵庫の創生に挑む!

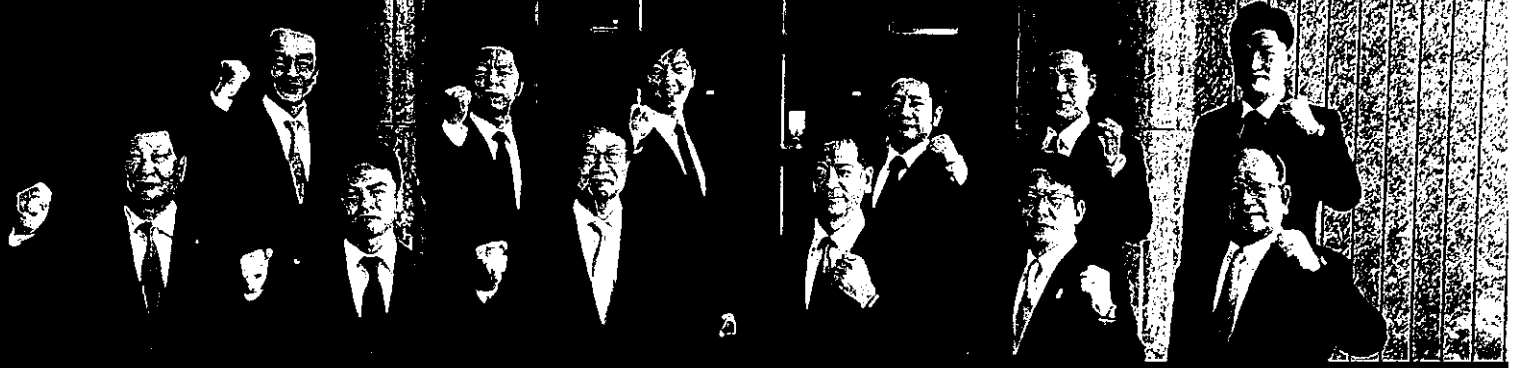

## 自民党兵庫議員団

## 県政報告

令和3(2021)年、夏号

LIBERAL&DEMOCRATIC HYOGO MEMBERS CORPS

### メッセージ

私たち自由民主党に所属する兵庫県議会議員 12名は新しい兵庫の創生をめざし、自民党兵庫議員団を結成いたしました。

私たちは、ふるさとのため、未来に責任のある政治を実行する信念で、歩んで参りました。人口減少にあっても、県民ひとり一人が活力に満ち溢れる兵庫県を築くため、地域創生を進めています。

しかし今、新型コロナウイルス感染症の拡大で状況は一変しました。暮らし、社会経済活動に大きな影響を与え、未だに収束は見通せません。まさに未曾有の危機であり、我々議員の果たす役割は重大な局面を迎えています。このような状況下、様々な現場の方々、県民の皆さまのお声やご意見を伺うほどに、兵庫県を変えてほしいという思いの高まりを強く感じています。

コロナから県民の皆さまの命と暮らしを守り、未知の世界ともいえるポストコロナ社会への道筋を示すこと、そのことが、県政の両輪を担う県議会議員の責務であります。新しい発想をもって、新しい挑戦に果敢に突き進まなければなりません。厳しい道のりではありますが、原動力となる「人・現場力」を第一に、兵庫の歴史・伝統を生かしつつ、志を同じくするものとともに力強く前に進むことを誓い合い、不退転の決意で結団いたしました。

この7月には知事選挙が行われ、新しい県政のリーダーが誕生します。我々を思いを共有し兵庫の舵取りを担うリーダーとともに、急速に進む変化に臆することなく、この停滞感や閉塞感に風穴をあけ、躍動する新しいニュー兵庫の創生に挑む覚悟です。ご支援ご協力を賜りますようお願い申し上げます。

北野 実 風早ひさお 中田 慎也 戸井田ゆうすけ 中野 郁吾 奥谷 謙一  
石川 憲幸 橘 秀太郎 内藤 兵衛 山口 晋平 五島壮一郎 松本 隆弘

## 躍動する県政を県民と共に実現

# ひょうご新時代へ果敢に前進

自民党兵庫議員団は、日本の縮図といわれる兵庫県内各地域から選出された多士済々のメンバーが所属しています。しっかりと地域に根ざしつつ、県全体、そして日本、世界的な視点をもって、県民の皆さまの声、夢や希望を政策形成し、ひょうご新時代に相応しい躍動する県政を実現する覚悟です。これまでの経験と実績を活かし、幅広い地域、世代で構成する議員のメンバーが一つになって、次代のリーダーとともに、果敢に前へ突き進んでいきます。

## 自民党兵庫議員団の政策

### 1. 県民の命と健康、暮らしを守る

新型コロナウイルス感染症対策、医療提供体制やワクチン接種体制の強化などを要請し、県民の命と健康を守ります。  
 コロナ禍により大きなダメージを受けた地域経済・雇用の再生、子育て世帯、学生、高齢者への支援充実で県民の暮らしを守ります。



健康しるしを応援



伝統文化など地域の魅力を発信

### 2. 五国の魅力を磨き、地域創生を推進

コロナ禍による地方回帰の流れを踏まえ、兵庫五国の魅力を磨き、地域創生の加速化、実現をめざします。そのために欠かせない、県の発信力の強化や、道路ネットワークなどインフラ基盤の整備を国や県に要請し、交流人口・定住人口の増加を促進します。

### 3. 防災先進県としてコロナからの復興をリード

南海トラフ地震や相次ぐ風水害などの自然災害に備え、日本一ともいえる兵庫の防災・減災対策の強化を官民一体で取り組みます。そして、創造的復興を成し遂げた兵庫だからこそ、世界をリードするコロナからの創造的復興をめざします。



感染症対策を施した避難訓練





事業の徹底した選択で必要な投資を進めます

### 4. 県民本位の行財政改革の実行

震災に伴う県財政の悪化は11年間の行財政構造改革で改善したものの、厳しい財政環境が続いており、コロナの影響によってさらに悪化が見込まれます。財政状況を分かりやすく示し、県民本位の行財政改革の先頭に立ちます。そして開かれた議会を実現します。

県政に関するご意見・ご要望は議員団メンバーまでお寄せください

自民党兵庫議員団	 石川 憲幸 丹波市・6期	 松本 隆弘 明石市・5期	 幹事長 内藤 兵衛 西脇市及び多可郡・4期	 副幹事長 橘 秀太郎 美方郡・1期	 政調会長 山口 晋平 たつの市及び播磨郡・3期	 副政調会長 五島壮一 姫路市・2期
	 北野 実 姫路市・3期	 中野 郁吾 西宮市・3期	 奥谷 謙一 神戸市北区・2期	 戸井田ゆうすけ 姫路市・2期	 中田 慎也 伊丹市・2期	 風早ひさ 宝塚市・1期

(添付様式2)

領収書等添付様式【共通】

(令和3年7月分)

(自民党兵庫)

整理番号	使 途 項 目														
	2	調査研究費・研修費・会議費・ <b>広報広聴費</b> ・要請陳情等活動費・資料作成費・資料購入費・事務所費・事務費・人件費	<table border="1"> <tr> <td rowspan="2">案分率</td> <td>共通案分率</td> <td>%</td> </tr> <tr> <td>それ以外の案分</td> <td>83%</td> </tr> <tr> <td colspan="3">案分の説明</td> </tr> <tr> <td rowspan="2">備考</td> <td colspan="2">会派県政報告(制作・印刷費(2000部))</td> </tr> <tr> <td colspan="2"></td> </tr> </table>	案分率	共通案分率	%	それ以外の案分	83%	案分の説明			備考	会派県政報告(制作・印刷費(2000部))		
案分率	共通案分率	%													
	それ以外の案分	83%													
案分の説明															
備考	会派県政報告(制作・印刷費(2000部))														

払戻請求書・預金口座振替による振込受付書(兼振込手数料受取書)

お振込指定日 令和 〇〇年 〇〇月 〇〇日

お振込先	銀行名 預金種目	金額	支店名
お受取人	お名前	〇〇〇〇〇〇〇〇〇〇〇〇〇〇〇〇〇〇	

ご依頼人	お名前
ご住所	日中のご連絡先 ( 〇七八 - 362 - 3721 )

1.全額他店券	他店券金額
2.全額本支	
3.一部他店券	
4.一部本支	

当行本支店への振り込みのために受け入れた上記の小切手等が不渡りとなったときは、その金額の振り込みを取り消し、その小切手等は権利保全の手続きをしないで本店において返却します。また、振込規定を店頭に掲げておきますので、ご必要の方はお申し出ください。なお裏面に抜粋を掲載しております。

- 振込依頼書に記載相違等の不備があった場合には、照合等のために振り込みが遅延することがあります。
- 通信機器、回線の障害または郵便物の遅延等やむを得ない事由によって振り込みが遅延することもありますのでご了承ください。

消費税込手数料額 株式会社 三井住友銀行

納 3. 6. 22

このたびは三井住友銀行をご利用いただきまして、誠にありがとうございました。今後とも引き続きお引き立て賜りますよう、お願い申し上げます。お振り込みは速く便利な自動サービス機をご利用ください。現金でのお振り込みは、平日 午後6時までお取り扱いいたします。キャッシュカードでのお振り込みは、平日 午後6時以降、土・日曜日、祝日もお取り扱いいたします。(一部店舗を除く)

領収書等添付様式【共通】

(令和3年7月分)

(自民党兵庫)

整理 番号	使 途 項 目	
	調査研究費・研修費・会議費・広報広聴費・要請陳情等活動費・資料作成費・資料購入費・事務所費・ <b>事務費</b> ・人件費	
3		案分率
		共通案分率 % それ以外の案分 100% 案分の説明
		備考
	3--7--5 振替 *30,140 シャ-7°ファイナンス複合機リース料	複合機リース料(シャープファイナンス)7月請求(※2か月分)

650-0011

兵庫県神戸市中央区下山手通5-10-1

自民党兵庫議員団 御中

(6601K0637021) 01981-01981

(お問い合わせ窓口)

541-0052  
大阪市中央区安土町2丁目3-13  
大阪国際ビルディング

シャープファイナンス(株)

事務センター  
0570-003338

[営業時間 9時~17時30分(土、日、祝日を除く)]

ご利用の内容

お支払日	毎月 3日	お支払方法	口座振替
ご契約日	2021年6月4日	お問い合わせ番号	6601K0637021
商品名	デジタルカラーフクロウキ ※2品目以上ご利用の場合は代表商品のみ表示しております。		
リース期間	2021年6月4日から 2026年6月3日まで (60ヵ月)		
お支払合計額	904,200円	内消費税額	82,200円

※口座振替ご指定金融機関

※お客様の情報を保護するため、  
口座番号は表示していません。

預金種別 普通 口座名義人 ジェミットウヒョウコキイダシ

お取扱店 有限会社 プロトラスト

TEL 079-283-5500

お支払明細

作成日 2021年 6月 16日

このたびは、シャープファイナンスをご利用いただき誠にありがとうございます。  
ご利用の内容および月々のお支払につきまして下記の通りご案内いたしますので、  
ご確認のうえご完済まで大切に保管いただきますようお願い申し上げます。  
今後とも、シャープファイナンスをご利用賜りますようお願い申し上げます。

ページ 1-1

お支払回数	お支払年・月	お支払金額	内消費税額	お支払後の残高
1	21 7	15,070円	1,370円	889,130円
2	22 7	15,070円	1,370円	874,060円
3	22 8	15,070円	1,370円	858,990円
4	22 9	15,070円	1,370円	843,920円
5	22 10	15,070円	1,370円	828,850円
6	22 11	15,070円	1,370円	813,780円
7	22 12	15,070円	1,370円	798,710円
8	22 1	15,070円	1,370円	783,640円
9	22 2	15,070円	1,370円	768,570円
10	22 3	15,070円	1,370円	753,500円
11	22 4	15,070円	1,370円	738,430円
12	22 5	15,070円	1,370円	723,360円
13	22 6	15,070円	1,370円	708,290円
14	22 7	15,070円	1,370円	693,220円
15	22 8	15,070円	1,370円	678,150円
16	22 9	15,070円	1,370円	663,080円
17	22 10	15,070円	1,370円	648,010円
18	22 11	15,070円	1,370円	632,940円
19	22 12	15,070円	1,370円	617,870円
20	23 1	15,070円	1,370円	602,800円
21	23 2	15,070円	1,370円	587,730円
22	23 3	15,070円	1,370円	572,660円
23	23 4	15,070円	1,370円	557,590円
24	23 5	15,070円	1,370円	542,520円
25	23 6	15,070円	1,370円	527,450円
26	23 7	15,070円	1,370円	512,380円
27	23 8	15,070円	1,370円	497,310円
28	23 9	15,070円	1,370円	482,240円
29	23 10	15,070円	1,370円	467,170円
30	23 11	15,070円	1,370円	452,100円
31	23 12	15,070円	1,370円	437,030円
32	24 1	15,070円	1,370円	421,960円
33	24 2	15,070円	1,370円	406,890円
34	24 3	15,070円	1,370円	391,820円
35	24 4	15,070円	1,370円	376,750円
36	24 5	15,070円	1,370円	361,680円
37	24 6	15,070円	1,370円	346,610円
38	24 7	15,070円	1,370円	331,540円
39	24 8	15,070円	1,370円	316,470円
40	24 9	15,070円	1,370円	301,400円
41	24 10	15,070円	1,370円	286,330円
42	24 11	15,070円	1,370円	271,260円
43	24 12	15,070円	1,370円	256,190円
44	25 1	15,070円	1,370円	241,120円
45	25 2	15,070円	1,370円	226,050円
46	25 3	15,070円	1,370円	210,980円
47	25 4	15,070円	1,370円	195,910円
48	25 5	15,070円	1,370円	180,840円

お支払回数	お支払年・月	お支払金額	内消費税額	お支払後の残高
49	25 6	15,070円	1,370円	65,770円
50	25 7	15,070円	1,370円	50,700円
51	25 8	15,070円	1,370円	35,630円
52	25 9	15,070円	1,370円	20,560円
53	25 10	15,070円	1,370円	5,490円
54	25 11	15,070円	1,370円	90,420円
55	25 12	15,070円	1,370円	75,350円
56	26 1	15,070円	1,370円	60,280円
57	26 2	15,070円	1,370円	45,210円
58	26 3	15,070円	1,370円	30,140円
59	26 4	15,070円	1,370円	15,070円
60	26 5	15,070円	1,370円	0円

※本書状についてのお問い合わせは、「お問い合わせ番号」をお申し出の上、弊社窓口までご連絡下さい。  
消費税は月々のお支払金額に含まれています。

＜営業担当窓口＞ 神戸支店  
神戸市須磨区弥栄台3丁目15番2

# シヤープリースお申込みの内容(控)

No1125 (19.12.28)

① 申込書 控(お客様用)

申込種別: 1 新規 2 機種変更 3 増設

申込年月日: 20 年 月 日

機種の番号: 20

左記契約番号のリース物件をクレーンアップ機材として承継いたします。

商品名	メーカー名	機種名	台数
リース物	三菱重工	クレーン	1

物件設置場所: (賃借人住所と異なる場合) 設置先名称・郵便番号・住所・電話番号を記入してください。

リース期間	リース開始日	60ヶ月
リース開始予定日	20 年 5 月 18 日	

リース料	13700円
消費税等	1370円
合計	15070円

支払日	毎月3日	支払方法	口座振替・銀行振込
支払口座	預金口座振替依頼書・自動振込利用申込書にて指定の口座		

リース料	20 年 月
支払	20 年 月
最終	20 年 月

リース料	20 年 月
支払	20 年 月
最終	20 年 月

※小数点第一位を切り捨てた整数が消費税等となります。

※リース料は再リース開始時のお支払となり、所定の消費税率が再加算されます。(リース満了日の翌日から再リース開始となります)

住所: 兵庫県神戸市中央区下山手通5丁目10-1

代表者名: 自民党兵庫議員団 幹事長 内藤 兵衛

法人・公的機関: 自民党兵庫議員団

個人事業主(男・女): 内藤 兵衛

職業: 議員

設立年月: 昭和 年 月 日

代表者: 内藤 兵衛

お勤め先: 自営

名称・所属・役職: 自民党兵庫議員団 幹事長

勤続年数: 年

居住年数: 年

居住: 1. 自己所有 2. 家族所有 3. 社宅・官舎 4. 借家 5. 賃貸マンション 6. 公団・公営 7. アパート

お名前: 内藤 兵衛

ご住所: 兵庫県神戸市中央区下山手通5丁目10-1

性別: 男(法人)

生年月日: 昭和 年 月 日

配偶者: 有

子供: 人

お名前: 内藤 兵衛

ご住所: 兵庫県神戸市中央区下山手通5丁目10-1

性別: 男(法人)

生年月日: 昭和 年 月 日

配偶者: 有

子供: 人

お名前: 内藤 兵衛

ご住所: 兵庫県神戸市中央区下山手通5丁目10-1

性別: 男(法人)

生年月日: 昭和 年 月 日

配偶者: 有

子供: 人

お名前: 内藤 兵衛

ご住所: 兵庫県神戸市中央区下山手通5丁目10-1

性別: 男(法人)

生年月日: 昭和 年 月 日

配偶者: 有

子供: 人

お名前: 内藤 兵衛

ご住所: 兵庫県神戸市中央区下山手通5丁目10-1

性別: 男(法人)

生年月日: 昭和 年 月 日

配偶者: 有

子供: 人

お名前: 内藤 兵衛

ご住所: 兵庫県神戸市中央区下山手通5丁目10-1

性別: 男(法人)

生年月日: 昭和 年 月 日

配偶者: 有

子供: 人

★お客様がお申込みになる会社名: シヤープリースお申込みの内容(控)

貸與人(乙): シヤープリースお申込みの内容(控)

〒541-0052 大阪市中央区安土町2丁目3-13

リースについてのお問合せ窓口: 事務センター TEL 0570-003338

※法人様名義の口座の場合、ご記入ください。ゆうちょ銀行を除く。ゆうちょ銀行を除く。

取扱店 (商区についてのお問合せ先)

姫路市神屋町3丁目37-4

有限会社プロトラスト

TEL 079-283-5500

保守会社 (保守についてのお問合せ先)

金庫開閉作業日の場合は野営業日の引落しとなります。(口座振替)

リース契約日・リース期間・保守料等は後日送付致します(リース料のお支払いは明細書にてご通知申し上げます。振込みの場合、振込手数料はお客様ご負担となります)







チャージシステムお申込書 [A-1]

お客様保管

コニカミノルタジャパン株式会社 御中
東京都港区芝浦一丁目1番1号

チャージシステム契約条項の内容を承諾の上
申し込みをします。諾否をお知らせ下さい。

お申込年月日 2021年05月12日

※対象機器の設置年月日をもって、カウント料金の請求開始日とします。

Customer information form including address (兵庫県神戸市 中央区下山手通 5丁目 10-1), company name (自民党兵庫議員団), and contact details (TEL: (078) 341-7711).

チャージシステムお申込書 [A-1] とチャージシステム
お申込書 [A-2] のそれぞれの「お申込年月日」欄及び
「お客様」欄に必要事項をご記入の上、チャージシ
ステムお申込書 [A-2] の「押印箇所」に契約印の捺印を
お願いします。なお、コニカミノルタジャパンは、
「チャージシステム契約条項」に基づき、お客様から
のお申込を承諾しない場合があります。

Device and account information section including model name (bizhub C3001) and account type (CSRC 申込 する).

設置場所は設置情報確認書 [A-3] [A-4] に記載

Table with columns for color options (フルカラー, モノカラー, ブラック, フルカラープリント) and a grid for counting rates (カウント数, 料金) for various print volumes.

Requester information section including address (兵庫県姫路市神屋町 3丁目 37-4), company name (北野産業株式会社), and contact details.

Installation and service location information section including address (兵庫県姫路市神屋町 3丁目 37-4) and service point (WFS西岡西SC 神戸SS).

Agreement section with checkboxes for terms and conditions (e.g., 同意する, 同意しない).

[注] カウント数確認日欄の締めサイクル月数 (「以降〇ヶ月」の月数) が2ヶ月以上の月数である場合、カウント料金表に記載の各料金は締めサイクル月数分の料金を意味します。
この場合、カウント料金表の「※1ヶ月分」は「※締めサイクル月数分」と、「カウント分/月」は「カウント分/締めサイクル月数」と読み替えます。



領収書等添付様式【共通】

(令和3年7月分)

(自民党兵庫)

整理 番号	使 途 項 目																	
4	<p>調査研究費・研修費・会議費・<u>広報広聴費</u>・要請陳情等活動費・資料作成費・資料購入費・事務所費・<del>事務費</del>・人件費</p> <div data-bbox="496 622 917 1489" style="border: 1px solid black; padding: 5px;"> <p style="text-align: center;">振替払込請求書 兼受領証</p> <p style="font-size: small;">通替払込料金 加入者負担</p> <p>加入者名 SMBCファイナンスサービス 株式会社</p> <table border="1" style="width: 100%; text-align: center;"> <tr> <td>千</td><td>百</td><td>十</td><td>万</td><td>千</td><td>百</td><td>十</td><td>円</td> </tr> <tr> <td></td><td></td><td></td><td>4</td><td>2</td><td>9</td><td>4</td><td>2</td> </tr> </table> <p>ご依頼人住所氏名 **** 自民党兵庫議員団</p> <p>88250340 アスクールご利用代金</p> <p>料 金 日 附 印 03-07-06</p> <p>編 者 (43132 ) N94130009</p> <p style="font-size: x-small;">この受領証は、大切に保管してください。(CVS店側控)</p> </div>	千	百	十	万	千	百	十	円				4	2	9	4	2	<p>共通案分率 %</p> <p>それ以外の案分 83%</p> <p>案分の説明</p> <p>案分率</p> <p>備考</p> <p>長3封筒・ラベルシール (会派県政報告用)(ア スクール注文)</p> <div style="margin-top: 20px;"> <p>7-4 3,498</p> <p>7-5 17,948</p> <p>対象外 21,496</p> <hr/> <p>計 42,942</p> </div>
千	百	十	万	千	百	十	円											
			4	2	9	4	2											

アスクル請求額 案分算定表

項目	来客用飲物代		菓子類		消耗品					
	ミネラル水等	お茶	ジュース等	スナック類	文具・事務用品	生活用品	その他			
1							1,980			
2						5,544	和紙			
3							1,518			
4	1,944	5,597					ラベルシール			
5										
6	1,944	2,487								
7			980	紙コップ×2						
8						174	ゴミ袋			
9					1,222		ハイチュウ			
10					336		糖			
11					1,174		のど飴			
12					1,460		チョコ			
13							シエルフ			
14	1,944					10,758				
15						357	箱ティッシュ			
16						471	ウエットティッシュ			
17		562		フレッシュ						
18			502	インキートカフ						
19		2,980		ラベルレス						
20	952									
事務-1					1,157		画紙			
事務-2					561		クリア画紙			
事務-3					48,180		シュレッダー			
事務-4					398		マウスパッド			
事務-5					1,362		フラットファイル			
事務-6					8,733		ポケットファイル			
事務-7					304		インクカートリッジ			
事務-8					13,750		ラベルライター			
事務-9					766		クリアホルダー			
事務-10					759		封筒			
事務-11					638		ファイルボックス			
事務-12					3,190		事務用椅子			
計	4,840	5,597	6,029	1,482	17,948	4,192	17,304	3,488	100,600	
充当率			25%			0%	100%	0%	83%	
政治費			75%			100%	0%	100%	17%	
団体費			4.467			0	0	0	2,903	
計			4,467			4,192	0	17,304	595	17,899

7-4.5

7-6.7

42,992 + 7,978

請求額 122,740

会計帳簿上への整理	
来客用飲物代等	4,467
事務用品等購入費	82,701
(来客用飲物代)	13,461
(菓子類)	4,192
小計: 飲物・菓子代等	17,653
(事務用品等購入費)	0
(その他消耗品代)	17,899
小計: 消耗品等購入費	17,899
計	122,740

87,188

35,552

# アスクルご請求書

2021年06月30日締切分

650-0011 郵便区内特別  
 兵庫県神戸市中央区  
 下山手通5-10-1  
 兵庫県議会

自民党兵庫議員団

様

B1 146147 00002/00003 88250340 UA

00226553 C15-U1



お問い合わせ番号 88250340

アスクル担当販売店  
 株式会社黒田生々堂  
 アスクル事業部  
 大阪府大阪市中央区  
 南久宝寺町1-4-9

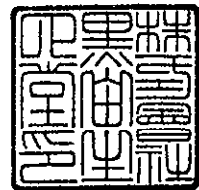

573078 036

TEL: 06-6268-0255

担当:アスクル担当者

お支払いに関するお問い合わせは担当販売店までお願い申し上げます。

TEL: 078-362-3721

FAX:

お買い上げいただきましてありがとうございます。  
 記載の通り、ご請求申し上げます。

当月ご請求額

42,942円

うち消費税等 ( 3,555円)

お支払い日 ▶ 2021年 07月 15日

お支払い方法 ▶ 郵便/コンビニ支払

対象期間 2021/06/01 ~ 2021/06/30

当月お買い上げ金額 42,942円

当月返品金額 0円

当月値引金額 0円

税率別のお買い上げ金額等は裏面に表示しています。

お支払いには、別紙の払込取扱票をご利用ください。

月日 / 伝票番号 / 取引区分 お申込番号 / 商品名	数量	単価(円) (税込)	金額(円) (税込)	備考	税率/ク
06/01 34956842 √301-0074 長3 Pケント(80) 100608-5 1パック(100枚)	4	495 *小 計*	1,980 1,980	自民党兵庫議員団控室様ご発注分	10.0
06/02 35095989 161-0677 プリント対応和紙 和み紙 白 A4 ナー761V 1冊(10)	4	1,386 *小 計*	5,544 5,544	自民党兵庫議員団控室様ご発注分	10.0
06/02 35123648 √284-3047 ラベルシール(プリンタ兼用) 白 20面 72220 (22)	2	759 *小 計*	1,518 1,518	自民党兵庫議員団控室様ご発注分	10.0
06/04 35549683 642-200 √おーいお茶緑茶 2.0L 1セット(12本) 197-8491 √キリンのやわらか天然水310ml 1箱(30本入) X72-9904 √香り豊かなお茶 緑茶 500ml ラベルレス 1セット(48) 537-2985 √ネスカフェ ゴールドブレンド エコ&システムパック 105g	1 1 1 1 *小 計*	2,021 1,944 3,576 2,487 計*	2,021 1,944 3,576 2,487 10,028	自民党兵庫議員団控室様ご発注分	軽 8.0 軽 8.0 軽 8.0 軽 8.0
06/07 36083932 351-1079 √紙コップ ホワイト 205ml(7オンス) 1箱(100個入)	2	490 *小 計*	980 980	自民党兵庫議員団控室様ご発注分	10.0
06/07 36084177 580-2647 室内ペール用ポリ袋 半透明50枚 0.01L 1パック(5) 787-1385 森永製菓 ハイチュウアソート 1箱(6袋入) 296-0132 ミツ矢サイダーキャンディ 50945 1セット(2袋入) U22-5181 春日井製菓 キシリクリスタルのど飴アソート 1袋	1 1 1 1 *小 計*	174 1,222 336 1,174 計*	174 1,222 336 1,174 2,906	自民党兵庫議員団控室様ご発注分	10.0 軽 8.0 軽 8.0 軽 8.0
06/09 36487685 600-1088 ベイクショコラ 1袋(400g)	1	1,460 *小 計*	1,460 1,460	自民党兵庫議員団控室様ご発注分	軽 8.0

税率の前に「軽」を表示している明細は、軽減税率対象です。

裏面を参照してください。

# アスクルご請求書



573078 036 B1 146147 00003/00003 88250340 UA 00226554

C15-U1

月日 / 伝票番号 / 取引区分 お申込番号 / 商品名	数量	単価(円) (税込)	金額(円) (税込)	備考 税率/グ
06/11 36913804 197-6586 特組] ハイブリットシエルフナチュラル CW1101-M8	1	10,758	10,758	10.0
		*小計*	10,758	自民党兵庫議員団控室様ご発注分
<hr/>				
06/22 38824559 197-8491 ✓ギリンのやわらか天然水310ml 1箱(30本入) 473-1845 ティッシュ ミスティックスカイ 200W 1パック 396-026 スコッティ ウェットティッシュ ノンアルコール 本体 1個( P23-2171 ✓コーヒーフレッシュ(セレニータ) 4.5ml 1袋(60個入) 174-4349 ✓インサートカップ 220ml 1袋(50個入)	1 1 1 2 2	1,944 357 471 281 251	1,944 357 471 562 502	軽 8.0 10.0 10.0 軽 8.0 10.0
		*小計*	3,836	自民党兵庫議員団控室様ご発注分
<hr/>				
06/22 38825244 P23-3510 ✓グレンダイラベルレスボトルコーヒー無糖900ml 1セット( 518-423 特] 天然水 2.0L 1箱(9本入)	1 1	2,980 952	2,980 952	軽 8.0 軽 8.0
		*小計*	3,932	自民党兵庫議員団控室様ご発注分

領収書等添付様式【共通】

(令和3年7月分)

(自民党兵庫)

整理 番号	使 途 項 目	
	調査研究費・研修費・会議費・広報広聴費・要請陳情等活動費・資料作成費・資料購入費・事務所費・ <b>事務費</b> ・人件費	
5	領収書は別添のとおり。 (7-4)	案分率
		共通案分率 25% それ以外の案分 % 案分の説明
		備考
		来客用飲物代の一部(ミネラル水、お茶、コーヒー等)(アスクル注文)

領収書等添付様式【共通】

(令和3年7月分)

(自民党兵庫)

整理 番号	使 途 項 目																																			
		調査研究費・研修費・会議費・広報広聴費・要請陳情等活動費・資料作成費・資料購入費・事務所費・ <b>事務費</b> ・人件費																																		
6	<div style="border: 1px solid black; padding: 5px;"> <p style="text-align: center;"><b>振替払込請求書 兼受領証</b></p> <p style="font-size: small;">通常払込料金 加入者負担</p> <p style="font-size: x-small;">口座振替番号</p> <p style="background-color: black; color: black;">XXXXXXXXXXXX</p> <p>加入者名 SMBCファイナンスサービス 株式会社</p> <table border="1" style="width: 100%; text-align: center; font-size: x-small;"> <tr> <td>千</td><td>百</td><td>十</td><td>万</td><td>千</td><td>百</td><td>十</td><td>円</td> </tr> <tr> <td></td><td></td><td></td><td>7</td><td>9</td><td>7</td><td>9</td><td>8</td> </tr> </table> <p style="font-size: x-small;">ご依頼人住所氏名</p> <p style="text-align: center;">**** 自民党兵庫議員団 事務</p> <p style="text-align: center;">88808536 アスクルご利用代金</p> <table border="1" style="width: 100%; text-align: center; font-size: x-small;"> <tr> <td>料</td><td>日 附 印</td> </tr> <tr> <td>金</td><td>03-07-06</td> </tr> <tr> <td>備</td><td style="background-color: black; color: black;">XXXXXXXXXX</td> </tr> <tr> <td>考</td><td>(43132 ) N94130008</td> </tr> </table> <p style="font-size: x-small;">この受領証は、大切に保管してください。(CVS用印控)</p> </div>	千	百	十	万	千	百	十	円				7	9	7	9	8	料	日 附 印	金	03-07-06	備	XXXXXXXXXX	考	(43132 ) N94130008	<table border="1" style="width: 100%; border-collapse: collapse;"> <tr> <td rowspan="2" style="writing-mode: vertical-rl; text-orientation: upright;">案 分 率</td> <td>共通案分率                    %</td> </tr> <tr> <td>それ以外の案分 100%</td> </tr> <tr> <td colspan="2">案分の説明</td> </tr> <tr> <td colspan="2" style="height: 50px;"></td> </tr> <tr> <td rowspan="2" style="writing-mode: vertical-rl; text-orientation: upright;">備 考</td> <td>MSシュレッダー(備 品)(アスクル注文)</td> </tr> <tr> <td style="height: 50px;"></td> </tr> </table>	案 分 率	共通案分率                    %	それ以外の案分 100%	案分の説明				備 考	MSシュレッダー(備 品)(アスクル注文)	
		千	百	十	万	千	百	十	円																											
			7	9	7	9	8																													
料	日 附 印																																			
金	03-07-06																																			
備	XXXXXXXXXX																																			
考	(43132 ) N94130008																																			
案 分 率	共通案分率                    %																																			
	それ以外の案分 100%																																			
案分の説明																																				
備 考	MSシュレッダー(備 品)(アスクル注文)																																			
		<table style="margin-left: auto;"> <tr> <td>7-6</td> <td>48,180</td> </tr> <tr> <td>7-7</td> <td>31,618</td> </tr> <tr> <td>計</td> <td>79,798</td> </tr> </table>	7-6	48,180	7-7	31,618	計	79,798																												
7-6	48,180																																			
7-7	31,618																																			
計	79,798																																			

アスクル請求額 案分算定表

項目	米香用飲物代 (Coffees)		菓子類		消耗品	
	ミネラル水等	お茶	ジュース等	パン・ポルコニー・スナック類	文具・事務用品・生活用品	その他
1						1,980
2					5,544	和紙
3						1,518
4		5,597				ラベルシール
5	1,944					
6		2,487				
7			990	紙コップ×2		
8					174	ゴミ袋
9				1,222	ハイチユウ	
10				336	給	
11				1,174	のど飴	
12				1,460	チョコ	
13					10,758	シエルフ
14	1,944					
15					357	箱ティッシュ
16					471	ウェットティッシュ
17		562		フレッシュ		
18			502	インサートカップ		
19		2,990		ラベルレス		
20	952					
事務-1					1,157	画紙
事務-2					581	クリア画紙
事務-3					48,180	シュレッター
事務-4					398	マウスパッド
事務-5					1,362	フラットファイル
事務-6					8,733	ドックファイル
事務-7					304	インテックス機
事務-8					13,750	ラベルライター
事務-9					766	クリアホルダー
事務-10					759	封筒
事務-11					638	ファイルボックス
事務-12					3,190	事務用(シヤチハタ)
計	4,840	5,597	6,029	1,482	17,948	1,482
政活					0	0
充当率					25%	83%
回復					75%	17%
政活費					4,487	82,701
回復					13,461	585
計					17,304	17,899

7-4,5

7-6,7

請求額 122,740

42,942 + 79,798

会計帳簿上への整理

政活活動費	米香用飲物代等	4,487
回復	事務用品等購入費	82,701
	(米香用飲物代)	13,461
	(菓子類)	4,192
	小計: 飲物・菓子代等	17,653
	(事務用品等購入費)	0
	(その他消耗品代)	17,899
計	小計: 消耗品等購入費	17,899
		122,740

# アスクルご請求書

2021年06月30日締切分

650-0011 郵便区内特別  
 兵庫県神戸市中央区  
 下山手通5-10-1  
 兵庫県議会 4階



お問い合わせ番号 88808536

自民党兵庫議員団 事務

様

B1 146148 00002/00003 88808536 UA

アスクル担当販売店  
 株式会社黒田生々堂  
 アスクル事業部  
 大阪府大阪市中央区  
 南久宝寺町1-4-9



573078 036

00226556 C15-U1

TEL: 06-6268-0255

担当:アスクル担当者

お支払いに関するお問い合わせは担当販売店までお願い申し上げます。

TEL: 078-362-3721

FAX: 078-362-4259

お買い上げいただきましてありがとうございます。  
 記載の通り、ご請求申し上げます。

当月ご請求額

79,798円

うち消費税等 ( 7,254円)

お支払い日 ▶ 2021年 07月 15日

お支払い方法 ▶ 郵便/コンビニ支払

対象期間 2021/06/01 ~ 2021/06/30

当月お買い上げ金額 79,798円

当月返品金額 0円

当月値引金額 0円

税率別のお買い上げ金額等は裏面に表示しています。

お支払いには、別紙の払込取扱票をご利用ください。

月日 / 伝票番号 / 取引区分 お申込番号 / 商品名	数量	単価(円) (税込)	金額(円) (税込)	備考	税率/ク
06/16 37751755 606-025 画紙 198-8550 ハピラ ダルマ画紙 クリア S4112 1ケース (約60個入) AA8-4646 針が細い画紙 12個 3箱	1 1 2	143 114 450	143 114 900	様ご発注分	10.0 10.0 10.0
06/17 D6668286 167-2179 直]プラスチック画紙 クリアー CP-103G 911-6931 アスクル運賃	1 1	231 330	231 330	様ご発注分	10.0 10.0
06/22 38817770 P74-0660 別]MSシュレッダー MSR-20CM 1113394 843-6754 スタンダードマウスパッド ブルー MP-113BU	1 1	48,180 398	48,180 398	様ご発注分	10.0 10.0
06/24 39319515 280-227 フラットファイル樹脂製とじ具5冊×5パックセット 596-546 スーパードッチ (脱・着) イージー-A4タテとじ厚100mmグレー 928-010 スーパードッチ (脱・着) イージー-A4タテとじ厚90mmグレー 502-728 キングジムスーパードッチ (脱・着) イージー-GX A4タテとじ 964-3502 カラーペーパー A4 ライトグリーン 1冊 (100枚入)	1 1 1 2 1	1,362 2,765 2,504 1,732 304	1,362 2,765 2,504 3,464 304	様ご発注分	10.0 10.0 10.0 10.0 10.0
06/25 39462153 227-8694 ラベルライター ラテコ EC-K10SET 1台	1	13,750	13,750	様ご発注分	10.0
06/28 39927918 596-223 スタンダードクリアーホルダー 1パック (100枚入) X19-2356 透けない封筒 (ケント紙) 角2 1袋 (50枚入) 126-1988 PP製組み立てボックス A4ヨコ クリア SRO-1132-	1 1 1	766 759 638	766 759 638	様ご発注分	10.0 10.0 10.0

税率の前に「軽」を表示している明細は、軽減税率対象です。

裏面をのぞいてください。



# アスクルご請求書



573078 036 B1 146148 00003/00003 88808536 UA 00226557

C15-U1

月日 / 伝票番号 / 取引区分 お申込番号 / 商品名	数量	単価(円) (税込)	金額(円) (税込)	備考	税率/グ
06/30 39961008 W60-8772 取] シヤチハタ ポケット用1851号 ピンク PXCP-1B	1	3,190	3,190	様ご発注分	10.0
		*小計*	3,190		

備品台帳

年	月	日	整理 区分	会計 帳簿 番号	摘 要 ※品名、型番、使用目的等を記載	単価 (税込)	異動高			現在高		
							取得 数量	取得 価格	廃棄 数量	廃棄 価格	使用	保管
3	7	6	購入		MSシユレツダー MSR-20CM 1113394	48,180 円	1	48,180 円			1	48,180 円
					年度 計				円			円

※年度ごとに集計し、政務活動費収支報告書とともに議長へ提出してください。

※備品は購入単価(税込)が1件3万円以上の物品とします。

※購入単価(税込)は上限10万円(ただし、パソコンは上限15万円)。購入単価を超える備品購入に政務活動費は充当できません。

※購入総額は、1年度に上限30万円。購入総額30万円を超える備品購入に政務活動費は充当できません。

※保管場所を明らかにし、現物確認ができる状態としてください。

領収書等添付様式【共通】

(令和3年7月分)

(自民党兵庫)

整理番号	使 途 項 目	
	調査研究費・研修費・会議費・広報広聴費・要請陳情等活動費・資料作成費・資料購入費・事務所費・ <b>事務費</b> ・人件費	
7	領収書は別添ったおり (7-6)	共通案分率 %
		それ以外の案分 100% 案分の説明
		案分率
		備考 文具・事務用品(アスクル注文)

領収書等添付様式【共通】

(令和3年7月分)

(自民党兵庫)

整理 番号	使 途 項 目	
	調査研究費・研修費・会議費・広報広聴費・要請陳情等活動費・資料作成費・資料購入費・事務所費・ <span style="border: 1px solid black;">事務費</span> ・人件費	
8		共通案分率 %
		それ以外の案分 100%
	案分率	案分の説明
	備考	6月度コピーカウント調査分+振込料
	3--7-12 振込	*20,628 W21 1)7°オラズ
	3--7-12 振替	*220 振込手数料
		コピー 和文 6月分 AAA

振込・振替明細帳票

[状態] 完了

印刷日時 2021/ 7/12 11:26

受付番号	0712-001
振込振替区分	即時振込(シンプル)
出金口座	
振込依頼人名(加)	ジミントウヒョウゴキインダツ、カンジチヨウ ナイトウ ヒョウエ
振込指定日	7月12日
入金口座	ムラバトラス
支払金額	20,628円
振込金額	20,628円
手数料負担	当方
振込手数料	220円
先方手数料	0円
実額手数料	220円
手数料のお支払方法	振込の都度
振込メモ	6月度コピーカウント調査分
作成者	
承認者	

\*\*\* プリント終了 \*\*\*

# 請 求 書

No. 28-1

お客様コードNo. シ 06

21年 6月 30日 締切分 (31)

650-8567

神戸市中央区下山手通5丁目10番1号

北野産業グループ

**有限会社プロト**

〒670-0836 姫路市神屋

TEL: (079) 283-5500 FAX: (079) 283-5522

自民党兵庫議員団 様

振込先:

TEL: 078-362-3721 FAX:

毎度ありがとうございます。下記の通り 御請求申し上げます。

※明細欄は税別金額です。

前回御請求額	御入金額	調整額	繰越金額	御買上額	今回御請求額
				20,628	¥20,628

伝票日付	伝票No.	品名	数量	単位	単価	金額
21/ 6/23	28081	C300i カウント フルカラー	220	枚	18.00	3,960
		C300i カウント フルカラーP	492	枚	18.00	8,856
		C300i カウント ブラック	1,979	枚	3.00	5,937
		消費税10%				1,875
		6月度コピーカウント調査分				( 20,628)
		【合計】				20,628
		(内消費税等)				1,875

お客様コードNo. シ`06

# 納品書

No. 28081

650-8567

21年 6月 23日

神戸市中央区下山手通5丁目10番1号

## 有限会社プロトラスト

〒670-0836 姫路市神屋町3丁目37-4

TEL : (079)283-5500

FAX : (079)283-5522

自民党兵庫議員団 様

TEL:078-362-3721

担当: 

下記の通り納品致しましたのでご査収ください。

品番・品名	数量	単位	単価	金額	備考
C300i カウント フルカラー	220	枚	18.00	3,960	
C300i カウント フルカラー-P	492	枚	18.00	8,856	
C300i カウント ブラック	1,979	枚	3.00	5,937	
※明細金額：税抜きです。			小計	18,753	
摘要：6月度コピーカウント調査分			消費税10%	1,875	
			合計	¥20,628	

領収書等添付様式【共通】

(令和3年7月分)  
(自民党兵庫)

整理 番号	使 途 項 目	
	調査研究費・研修費・会議費・広報広聴費・要請陳情等活動費・資料作成費・資料購入費・事務所費・事務費・人件費	
9	案分率	共通案分率 %
		それ以外の案分 100% 案分の説明
	備考	読売新聞

**YC** 領 収 書 区域011 全戸0054 お問合せNo28695

お名前 自民党兵庫 議員団 様

下 山 手 通 4-17-3

TEL078-362-3721

兵 庫 県 庁 3 号 館 4F

3 年 7 月 分

銘 柄	部 数	金 額
1 読売新聞朝刊	1	4,200
2		
3		
合 計		4,200 円

◇左記の通り領収しました

領収日 23年 7月 26日

読売センター東神戸 TEL078-341-4169  
神戸市中央区花隈町22-3





領収書等添付様式【共通】

(令和3年7月分)

(自民党兵庫)

整理 番号	使 途 項 目		
	調査研究費・研修費・会議費・広報広聴費・要請陳情等活動費・資料作成費・資料購入費・事務所費・事務費・人件費		
10		案 分 率	共通案分率      % それ以外の案分 100% 案分の説明
		備 考	朝日・日経新聞

○ 3--7-26 振替                      \*9,000 円 (SMFS)

080 -0302 070	2021 年 7 月分	領収証
------------------	-------------	-----

下山手通5-10-1県庁3号館 4F

自民党兵庫議員団 様

銘 柄	部数	金 額	合 計
朝 日 朝 刊                      ※	1	4200	<b>9,000 円</b> (内消費税 667円)
日本経済朝刊                    ※	1	4800	

金額には消費税を含みます。上記金額正に領収しました。

No.1176032

8%対象      9,000円 (内消費税 667円)  
 10%対象      0円 (内消費税 0円)  
 ※は軽減税率の対象であることを示します。

21.7.26

朝日新聞兵庫販売株式会社      神戸三宮店  
 中央区中山手通4-18-27      TEL: 078-251-0223  
    FAX: 078-241-4586

毎度ご愛読ありがとうございます。お支払には便利な金融機関での自動引落もご利用になれます。

領収書等添付様式【共通】

(令和3年7月分)

(自民党兵庫)

整理 番号	使 途 項 目												
	調査研究費・研修費・会議費・広報広聴費・要請陳情等活動費・資料作成費・資料購入費・事務所費・事務費・人件費												
11		共通案分率 %											
		それ以外の案分 100%											
	案分率	案分の説明											
	備考	神戸新聞											
<p>3--7-27 振替 *2,460 SMBC(リソバシ)</p>													
<h3>領 収 証</h3>													
2021年07月分		No. 5- 13-3036-000											
県庁3号館 4F <b>兵庫県議会自民党兵庫控室 様</b>													
<table border="1"> <tr> <th>銘 柄</th> <th>部</th> <th>金 額</th> </tr> <tr> <td>神戸新聞朝刊※</td> <td>1</td> <td>2,460</td> </tr> <tr> <td>合 計</td> <td></td> <td><b>¥ 2,460</b></td> </tr> <tr> <td colspan="3">※は軽減税率対象品目</td> </tr> </table>	銘 柄	部	金 額	神戸新聞朝刊※	1	2,460	合 計		<b>¥ 2,460</b>	※は軽減税率対象品目			お知らせ 領収日 <b>3年7月27日</b> 自動払込を推奨しておりクレジット 払い・銀行・郵便局などございます 毎度ご購入有難うございます。 左記の通り領収致しました。 8%対象 ¥2,460(消費税 ¥182)
銘 柄	部	金 額											
神戸新聞朝刊※	1	2,460											
合 計		<b>¥ 2,460</b>											
※は軽減税率対象品目													
株式会社神戸新聞神戸中央販売 〒650-0011 神戸市中央区下山手通4丁目15-1 TEL: 078-331-0218 FAX: 078-331-7114													

領収書等添付様式【共通】

(令和3年8月分)



(自民党兵庫)

整理番号	使 途 項 目	
	調査研究費・研修費・会議費・広報広聴費・要請陳情等活動費・資料作成費・資料購入費・事務所費・ <span style="border: 1px solid black;">事務費</span> ・人件費	
1	3--8--3 振替                      *15,070 シャ-プファイナンス	案分率
		共通案分率                      % それ以外の案分 100% 案分の説明
		備考
		複合機リース料(シャープファイナンス)8月請求

領収書等添付様式【共通】

(令和3年8月分)



(自民党兵庫)

整理 番号	使 途 項 目									
2	<p>本領収書は自民党兵庫議員団宛のものとなります。</p> <div style="text-align: center;">  <p>株式会社ヤマダデンキ 本部 群馬県高崎市栄町1-1</p> <div style="background-color: black; width: 100px; height: 15px; margin: 5px auto;"></div> <p>御来店誠に有り難う御座います ポイントカード会員募集中!</p> <p><b>領 収 書</b></p> <p>No.0579-412-235139 [現金売]</p> <p>2021/08/04 19:04 レジ担当:880579 販売担当:880579</p> <div style="background-color: black; width: 100px; height: 15px; margin: 5px auto;"></div> <p>4372725011 UMF03BK SSS ネット 1:持帰 外10 ¥4,256</p> <p>小計 ¥4,256 +消費税 ¥4,256 税込計 ¥4,681 <b>合計 ¥4,681</b> (内消費税 ¥425)</p> <p>----- 10%対象 ¥4,681 (内消費税 ¥425)</p> <p>----- 現金 ¥4,681 お預り ¥5,081 お釣り <b>¥400</b></p> <div style="text-align: center;">  <p>B0579412235139B</p> </div> <div style="display: flex; justify-content: space-between; align-items: center; margin-top: 10px;"> <div style="font-size: small;"> <p>商品の返品につきまして では必ずこのレシートと お会計時のポイントカード をお持ち下さい。返品が 出来ません。</p> </div> <div style="border: 1px solid black; padding: 2px; font-size: x-small;"> <p>税 付 印 務 につ 紙 等 づ き 税 承 高 申 認 崎 告 済 納</p> </div> </div> <p style="text-align: center; margin-top: 10px;">★出張修理受付ダイヤル★ 0570-666-533 (9:00~21:00)</p> <p style="text-align: center;">----- 0579-412-235139</p> </div>	<table border="1" style="width: 100%; border-collapse: collapse;"> <tr> <td style="width: 30px; text-align: center; vertical-align: middle;">案 分 率</td> <td>共通案分率 %</td> </tr> <tr> <td></td> <td>それ以外の案分 100%</td> </tr> <tr> <td></td> <td>案分の説明</td> </tr> <tr> <td style="text-align: center; vertical-align: middle;">備 考</td> <td>平型無指向性USBマイク(オンライン会議用)</td> </tr> </table>	案 分 率	共通案分率 %		それ以外の案分 100%		案分の説明	備 考	平型無指向性USBマイク(オンライン会議用)
案 分 率	共通案分率 %									
	それ以外の案分 100%									
	案分の説明									
備 考	平型無指向性USBマイク(オンライン会議用)									

領収書等添付様式【共通】

(令和3年8月分)

(自民党兵庫)

整理 番号	使 途 項 目	
	調査研究費・研修費・会議費・広報広聴費・要請陳情等活動費・資料作成費・資料購入費・事務所費・ <b>事務費</b> ・人件費	
3	<p>本領収書は自民党兵庫議員団のものであり、</p>  <p>株式会社ヤマダデンキ 本部 群馬県高崎市栄町1-1</p> <p>御来店誠に有り難う御座います ポイントカード会員募集中!</p> <p>領 収 書</p> <p>No. 0579-412-235140 [現金売]</p> <p>2021/08/04 19:04 レジ担当:880579 販売担当:880579</p> <p>4346170014 BSHD2N15TBK : SSS ディスプレイA 1:持帰 外10</p> <p>小計 ¥940 消費税 ¥940 税込計 ¥1,034 合計 ¥1,034 (内消費税 ¥94)</p> <p>10%対象 ¥1,034 (内消費税 ¥94)</p> <p>現金 ¥1,034 お預り ¥1,040 お釣り ¥6</p>  <p>B0579412235140B</p> <p>商品の返品につきましては必ずこのレシートとお会計時のポイントカードをお持ち下さい。お持ちでないとは返品が出来ません。</p> <p>税 務 署 承 認 済</p> <p>印 紙 税 申 告 納 付 に つ き 簡 易</p> <p>★出張修理受付ダイヤル★ 0570-666-533 (9:00~21:00)</p> <p>0579-412-235140</p>	<p>共通案分率 %</p> <p>それ以外の案分 100%</p> <p>案分の説明</p>
		備考

領収書等添付様式【共通】

(令和3年8月分)

(自民党兵庫)

整理番号	使 途 項 目	
	調査研究費・研修費・会議費・広報広聴費・要請陳情等活動費・資料作成費・資料購入費・事務所費・ <span style="border: 1px solid black;">事務費</span> ・人件費	
4		共通案分率 %
		それ以外の案分 100%
		案分の説明
		備考
	3--8--6 振込 *8,518 W21 1)7°0トヲスト } コピー代 3--8--6 振替 *220 振込手数料 } 預金 7月分	

振込・振替明細帳票

[状態] 完了

印刷日時 2021/ 8/ 6 10:30

受付番号	0806-003	
振込振替区分	即時振込(シンプル)	
出金口座	[REDACTED]	
振込依頼人名(加)	ジミトウヒョウコギンダシ、カヅチヨウ ナイトウ ヒョウ	
振込指定日	8月 6日	
入金口座	[REDACTED] 1)ﾌﾟﾛﾄﾞﾗｽﾄ	
支払金額	8,518円	} 合計で 政活費
振込金額	8,518円	
手数料負担	当方	
振込手数料	220円	
先方手数料	0円	
実額手数料	220円	
手数料のお支払方法	振込の都度	
振込メモ	7月コピーカウント調査分	
作成者	五島 壮一郎	
承認者	[承認済] 五島 壮一郎	

\*\*\*プリント終了\*\*\*

お客様コードNo. シ 06

650-8567

神戸市中央区下山手通5丁目10番1号

自民党兵庫議員団 御中

TEL: 078-362-3721 FAX:

# 請 求 書

No. 25- 1

21 年 7 月 31 日 締切分 (31)

北野産業グループ

**PT. 有限会社プロト**

〒670-0836 姫路市神屋

TEL: (079) 283-5500 FAX: (079) 283-5522

振込先: 



毎度ありがとうございます。下記の通り 御請求申し上げます。

※明細欄は税別金額です。

前回御請求額	御入金額	調整額	繰越金額	御買上額	今回御請求額
20,628	20,628			8,518	¥8,518

伝票日付	伝票No.	品名	数量	単位	単価	金額
21/ 7/12	14112	[入金 (振 込) ]				[ 20,628]
21/ 7/17	28214	C300i カウント フォナー	52	枚	18.00	936
		C300i カウント フォナーP	164	枚	18.00	2,952
		C300i カウント モノカラー	7	枚	10.00	70
		C300i カウント ブラック	1,262	枚	3.00	3,786
		消費税10%				774
		7月度コピーカウント調査分				( 8,518)
		【合 計】				8,518
		(内消費税等)				774



お客様コードNo. シ 06

# 納品書

No. 28214

650-8567

21年 7月 17日

神戸市中央区下山手通5丁目10番1号

## PT. 有限会社プロトラスト

〒670-0836 姫路市神屋町3丁目37-4

TEL : (079)283-5500

FAX : (079)283-5522

自民党兵庫議員団 御中

TEL:078-362-3721

担当: XXXXXXXXXX

下記の通り納品致しましたのでご査収ください。

品番・品名	数量	単位	単価	金額	備考
C300i カウント フルカラー	52	枚	18.00	936	
C300i カウント フルカラーP	164	枚	18.00	2,952	
C300i カウント モノカラー	7	枚	10.00	70	
C300i カウント ブラック	1,262	枚	3.00	3,786	

※明細金額：税抜きです。

摘要：7月度コピーカウント調査分

--	--

小計	7,744
消費税10%	774
合計	¥8,518

領収書等添付様式【共通】

(令和3年8月分)

(自民党兵庫)

整理番号	使 途 項 目																	
5	<p>調査研究費・研修費・会議費・広報広聴費・要請陳情等活動費・資料作成費・資料購入費・事務所費・<b>事務費</b>・人件費</p> <div data-bbox="416 674 858 1541" style="border: 1px solid black; padding: 5px;"> <p style="text-align: center;"><b>振替払込請求書 兼受領証</b></p> <p style="font-size: small;">振替払込料金 加入者負担</p> <p style="font-size: small;">[印] 振替口座 加入者名 SMBCファイナンスサービス 株式会社</p> <table border="1" style="width: 100%; text-align: center;"> <tr> <td>千</td><td>百</td><td>十</td><td>万</td><td>千</td><td>百</td><td>十</td><td>円</td> </tr> <tr> <td></td><td></td><td></td><td>2</td><td>6</td><td>1</td><td>6</td><td>6</td> </tr> </table> <p>**** ご依頼人住所氏名 自民党兵庫議員団</p> <p style="text-align: right;">88250340 アスクルご利用代金</p> <p style="text-align: center;">日 附 印</p> <p style="text-align: center;">03-08-06</p> <p style="text-align: center;">(43132) N94160001</p> <p style="font-size: x-small;">この受領証は、大切に保管してください。(CVS店舗控)</p> </div>	千	百	十	万	千	百	十	円				2	6	1	6	6	<p><b>案分率</b></p> <p>共通案分率 25%</p> <p>それ以外の案分 %</p> <p>案分の説明</p> <hr/> <p><b>備考</b></p> <p>来客用飲物代の一部(ミネラル水、お茶、コーヒー等)(アスクル注文)</p> <p style="font-size: large;">26,166 - 1,361 (アスクル送料)</p> <p style="font-size: large;">= 24,805 (円)</p>
千	百	十	万	千	百	十	円											
			2	6	1	6	6											

# アスクルご請求書

2021年07月31日締切分

650-0011 郵便区内特別  
 兵庫県神戸市中央区  
 下山手通5-10-1  
 兵庫県議会



お問い合わせ番号 88250340

自民党兵庫議員団 様

B1 136109 00002/00002 88250340 U AB

アスクル担当販売店  
 株式会社黒田生々堂  
 アスクル事業部  
 大阪府大阪市中央区  
 南久宝寺町1-4-9



573078 036

00208233 C15-U1

TEL: 06-6268-0255

担当:アスクル担当者

お支払いに関するお問い合わせは担当販売店までお願い申し上げます。

TEL: 078-362-3721

FAX:

お買い上げいただきましてありがとうございます。  
 記載の通り、ご請求申し上げます。

当月ご請求額

26,166円

うち消費税等 ( 1,960円)

対象期間 2021/07/01 ~ 2021/07/31

当月お買い上げ金額 26,358円

当月返品金額 0円

当月値引金額 -192円

税率別のお買い上げ金額等は裏面に表示しています。

お支払い日 ▶ 2021年 08月 16日

お支払い方法 ▶ 郵便/コンビニ支払

お支払いには、別紙の払込取扱票をご利用ください。

月日 / 伝票番号 / 取引区分 お申込番号 / 商品名	数量	単価(円) (税込)	金額(円) (税込)	備考	税率/クリ-
07/01 40567083 U56-5029 香り豊かなお茶 緑茶 500ml ラベルレス 1セット (96)	1	6,739	6,739	自民党兵庫議員団控室様ご発注分	軽 8.0
	*小	計*	6,739		
07/07 41596997 162-789 くす入れ 角型 13L ゴミ箱 アイボリー GGYA109	2	363	726	自民党兵庫議員団控室様ご発注分	10.0
197-8491 キリンのやわらか天然水310ml 1箱 (30本入)	1	1,944	1,944		
275-8607 乳白半透明 ゴミ袋 エコノミー HD 詰替用 45L 1パン	1	635	635		
	*小	計*	3,305		
07/29 45447704 U56-5027 香り豊かなお茶 緑茶 265ml ラベルレス 1セット (12)	1	7,192	7,192	自民党兵庫議員団控室様ご発注分	軽 8.0
198-4701 キリンのやわらか天然水310ml 1セット (60本)	1	3,823	3,823		
927-0142 8月おすすめ商品5%OFFクーポン	1	-192	-192		
	*小	計*	10,823		
07/29 45449274 P71-4717 特1 伊右衛門 2L 1箱 (9本入)	1	1,516	1,516	自民党兵庫議員団控室様ご発注分	軽 8.0
518-423 特1 天然水 2.0L 1箱 (9本入)	2	952	1,904		
P20-6565 プレンディラベルレスボトルコーヒー無糖900ml 1箱 (12)	1	1,879	1,879		
	*小	計*	5,299		

お知らせ

お支払いに関するお問い合わせにつきましては、表面右上のお客様の担当販売店までお願い申し上げます。  
アスクルサービス、商品等に関するお問い合わせにつきましては、アスクルお客様サービスデスク  
(0120-345-861)または<http://www.askul.co.jp/support>  
までお願い申し上げます。

税率別明細

税区分(税率)	お買い上げ金額	返品金額	値引金額	小計	うち消費税等
課税:軽減税率(8.0%)	24,997	0	-192	24,805	1,837
課税(10.0%)	1,361	0	0	1,361	123
合計	26,358	0	-192	26,166	1,960

グリーン商品お買い上げ実績

	全 体	グリーン商品
購入額(税込)	26,358	17,171

アスクルスイートポイント明細

お客様のステージは ▶ **ブルー** ステージです。 (2021年03月01日~2021年08月末日)

前回までのポイント 獲得ポイント 賞品交換ポイント | 期限切れポイント | ご利用可能ポイント | 月別期限切れポイント

**お知らせ**

<お買い上げ累計金額(税抜き)>: 138,027円 (累計金額の対象期間: 2021年03月01日~2021年08月末日)

累計金額 200,000円(税抜き)以上で、翌半年間「基本ポイント×1.2のゴールドステージ」です。  
累計金額 400,000円(税抜き)以上で、翌半年間「基本ポイント×1.5のプラチナステージ」です。  
当月獲得ポイントは、18ヶ月間有効です。  
賞品ラインナップなど、詳しくは<http://www.askul.co.jp/sweet/>をご覧ください。

本書面の記載内容について

- お客様の担当販売店(表面右上記載の「アスクル担当販売店」)は、ご請求・お支払いに関する窓口です。
- 「うち消費税等」の金額は、「当月ご請求額(当月ご利用額)」から非課税金額を差し引いた金額に消費税率を乗じた金額(円未満切捨)を表示しております。
- ご返品につきましては、アスクル返品センターへ到着した日時が、お客様の当月ご請求締切日を超える場合には、翌月のご請求締切日に計上されることがございます。

**衛生的に使える  
抗菌仕様!**

使いやすい機能や  
工夫がうれしい  
丈夫で汚れに強い  
クリップボード

10枚入ならさらにお得!

リトグラフ・抗菌クリップボード  
ライトグリーン  
1枚あたり  
税抜き

**¥378**  
(税込¥415)

※価格は2021年7月31日時点。※掲載商品・サービスは予告なしに価格・仕様等が変更になる場合があります。お取引条件等詳細はアスクルWebサイトにてご確認の上ご注文ください。

お申込番号 **U430171**

カラーバリエーションポイント  
ライトグリーン ブラック ブルー レッド

くわしくは  
[www.askul.co.jp/](http://www.askul.co.jp/)  
アスクルWebサイトで

**抗菌クリップボード** 🔍 検索

**表紙もポケットも  
すべてが抗菌仕様!**

※JIS Z 2801基準に準拠

医療機関や介護施設  
保育施設など、  
多くの人々が共有する  
ファイルにおすすめ!

キングジム  
抗菌クリアファイル  
A4 ピンク  
1箱(10冊入)  
1冊あたり  
税抜き

表紙下部に  
抗菌マーク入り

ポケットも  
抗菌仕様

**¥295**  
(税込¥295)

お申込番号 **U425397**

白・黒・青・ピンクの4色展開!

くわしくは  
[www.askul.co.jp/](http://www.askul.co.jp/)  
アスクルWebサイトで

**抗菌クリアファイル** 🔍 検索

**お困りごとがありましたら  
チャットボットのアオイくん  
お気軽にご質問ください**

アスクルWebサイトヘルプページより <https://www.askul.co.jp/f/help/>

**アオイくん** 🔍 検索

アスクル請求額 案分算定表 7月

項目	来客用飲物代				菓子類				消耗品				
	ミネラル水等	お茶	コーヒー (ペットボトル含む)	紙カップ	計	ジュース等	スナック類	その他	計	文具・事務用品	生活用品	その他	計
1		6,739											
2											726		ゴミ箱
3	1,944												
4											635		ゴミ袋
5		7,192			8-5								
6	3,631												
7		1,516											
8	1,904												
9			1,879										
事務-1										759			ラテコ白テープ
事務-2										759			ラテコ白テープ
事務-3										759			ラテコ白テープ
事務-4										398			マウスパッド
計	7,479	15,447	1,879	0	24,805	0	0	0	0	2,675	1,361	0	4,036
充当率	政活				25%				0%	100%	0%	0%	
	団費				75%				100%	0%	100%	100%	
政活費					6,201				0	2,675	0	0	2,675
団費					18,604				0	0	1,361	0	1,361

会計帳簿上への整理

政務活動費	来客用飲物代等	6,201	
	事務用品等購入費	2,675	8,876
団費	(来客用飲物代)	18,604	
	(菓子類)	0	
	小計:飲物・菓子代等	18,604	
	(事務用品等購入費)	0	
	(その他消耗品代)	1,361	
	小計:消耗品等購入費	1,361	19,965
計		28,841	28,841

請求額	28,841
-----	--------

領収書等添付様式【共通】

(令和3年8月分)

(自民党兵庫)

整理番号	使途項目																	
	調査研究費・研修費・会議費・広報広聴費・要請陳情等活動費・資料作成費・資料購入費・事務所費・ <b>事務費</b> ・人件費																	
6	<div data-bbox="475 678 896 1541"><p>振替払込請求書 兼受領証</p><p>通称払込料金 加入者負担</p><p>口座振替 加入者名 SMBCファイナンスサービス 株式会社</p><table border="1"><tr><td>千</td><td>百</td><td>十</td><td>万</td><td>千</td><td>百</td><td>十</td><td>円</td></tr><tr><td></td><td></td><td></td><td>2</td><td>6</td><td>7</td><td>5</td><td></td></tr></table><p>**** 自民党兵庫議員団 事務</p><p>88808536 アスクールご利用代金</p><p>日附印 03-08-06</p><p>(43132) N94160002</p><p>この受領証は、大切に保管してください。(CVS店厳禁)</p></div>	千	百	十	万	千	百	十	円				2	6	7	5		共通案分率 % それ以外の案分 100% 案分の説明
		千	百	十	万	千	百	十	円									
			2	6	7	5												
		案分率 備考 文具・事務用品(アスクール注文)																

650-0011 郵便区内特別  
兵庫県神戸市中央区  
下山手通5-10-1  
兵庫県議会 4階



お問い合わせ番号 88808536

自民党兵庫議員団 事務

様

B1 136114 0002/0002 88808536 U AB

ASKUL担当販売店

株式会社黒田生々堂  
ASKUL事業部  
大阪府大阪市中央区  
南久宝寺町1-4-9

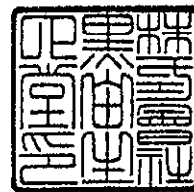

573078 036

00208243 C15-U1

TEL: 078-362-3721 FAX: 078-362-4259

TEL: 06-6268-0255

担当: ASKUL担当者

お支払いに関するお問い合わせは担当販売店までお願い申し上げます。

お買い上げいただきましてありがとうございます。  
記載の通り、ご請求申し上げます。

当月ご請求額 **2,675円**

うち消費税等 ( 243円)

お支払い日 ▶ 2021年 08月 16日  
お支払い方法 ▶ 郵便/コンビニ支払

対象期間 2021/07/01 ~ 2021/07/31

当月お買い上げ金額 2,675円

当月返品金額 0円

当月値引金額 0円

税率別のお買い上げ金額等は裏面に表示しています。

お支払いには、別紙の払込取扱票をご利用ください。

月日 / 伝票番号 / 取引区分 お申込番号 / 商品名	数量	単価(円) (税込)	金額(円) (税込)	備考	税率/ク
07/02 40790994					
227-9056 ラテコ 白テープ (黒文字) 6mm 1個 XB-6WE	1	759	759		10.0 :
227-9305 ラテコ 白テープ (黒文字) 9mm 1個 XB-9WE	1	759	759		10.0 :
227-8756 ラテコ 白テープ (黒文字) 12mm 1個 XB-12WE	1	759	759		10.0 :
843-6754 スタンダードマウスパッド ブルー MP-113BU	1	398	398		10.0
	*小計*		2,675	※ご発注分	

**お知らせ**

お支払いに関するお問い合わせにつきましては、表面右上のお客様の担当販売店までお願い申し上げます。  
アスクルサービス、商品等に関するお問い合わせにつきましては、アスクルお客様サービスデスク  
(0120-345-861) または <http://www.askul.co.jp/support>  
までお願い申し上げます。

**税率別明細**

税区分(税率)	お買い上げ金額	返品金額	値引金額	小計	うち消費税等
課税(10.0%)	2,675	0	0	2,675	243
合計	2,675	0	0	2,675	243

**グリーン商品お買い上げ実績**

	全体	グリーン商品
購入額(税込)	2,675	2,277

**アスクルスイートポイント明細**

お客様のステージは ▶ <b>ブルー</b> ステージです。 (2021年03月01日~2021年08月末日)					
前回までのポイント	獲得ポイント	賞品交換ポイント	期限切れポイント	ご利用可能ポイント	月別期限切れポイント

**お知らせ**

<お買い上げ累計金額(税抜き)>: 74,681円 (累計金額の対象期間: 2021年03月01日~2021年08月末日)  
累計金額 200,000円(税抜き)以上で、翌半年間「基本ポイント×1.2のゴールドステージ」です。  
累計金額 400,000円(税抜き)以上で、翌半年間「基本ポイント×1.5のプラチナステージ」です。  
当月獲得ポイントは、18ヶ月間有効です。  
賞品ラインナップなど、詳しくは <http://www.askul.co.jp/sweet/> をご覧ください。

**本書面の記載内容について**

- お客様の担当販売店(表面右上記載の「アスクル担当販売店」)は、ご請求・お支払いに関する窓口です。
- 「うち消費税等」の金額は、「当月ご請求額(当月ご利用額)」から非課税金額を差し引いた金額に消費税率を乗じた金額(円未満切捨)を表示しております。
- ご返品につきましては、アスクル返品センターへ到着した日時が、お客様の当月ご請求締切日を超える場合には、翌月のご請求締切日に計上されることがございます。

**衛生的に使える  
抗菌仕様!**

使いやすい機能や  
工夫がうれしい  
丈夫で汚れに強い  
クリップボード

10枚入ならさらにお得!

リビトラフ 抗菌クリップボード  
ライトグリーン  
1枚あたり  
税抜き

**¥378**  
(税込¥415)

※価格は2021年7月31日時点。※掲載商品、サービスは、予告なしに価格・仕様等が変更になる場合があります。お取引条件等詳細はアスクルWebサイトにのご確認ください。

お申込番号 **U430171**

カラーバリエーションも4色展開!  
ライトグリーン ブラック ブルー レッド

**抗菌クリップボード** 🔍 検索

**表紙もポケットも  
すべてが抗菌仕様!**

JIS Z 2801基準に準拠

医療機関や介護施設  
保育施設など、  
多くの人々が共有する  
ファイルにおすすめ!

キングジム  
抗菌クリアファイル  
A4 ピンク  
1箱(10冊入)  
1冊あたり  
税抜き

**¥268**  
(税込¥295)

お申込番号 **U425397**

白・黒・青・ピンクの4色展開!

**抗菌クリアファイル** 🔍 検索

**お困りごとがありましたら  
チャットボットのアオイくん  
お気軽にご質問ください**

アスクルWebサイトヘルプページより <https://www.askul.co.jp/f/help/>

アスクルWebサイトで  
[www.askul.co.jp](http://www.askul.co.jp)

**アオイくん** 🔍 検索



アスクル請求額 案分算定表 7月

項目	来客用飲物代				菓子類				消耗品				
	ミネラル水等	お茶	コーヒー (ペットボトル含む)	紙カップ	計	ジュース等	スナック類	その他	計	文具・事務用品	生活用品	その他	計
1		6,739											
2											726		ゴミ箱
3	1,944												
4											635		ゴミ袋
5		7,192			8-5								
6	3,631												
7		1,516											
8	1,904												
9			1,879										
事務-1										759			ラテコ白テープ
事務-2										759			ラテコ白テープ
事務-3										759			ラテコ白テープ
事務-4										398			マウスパット
計	7,479	15,447	1,879	0	24,805	0	0	0	0	2,675	1,361	0	4,036
充当率	政活				25%				0%	100%	0%	0%	
	団費				75%				100%	0%	100%	100%	
政活費					6,201				0	2,675	0	0	2,675
団費					18,604				0	0	1,361	0	1,361

会計帳簿上への整理

政務活動費	来客用飲物代等	6,201	
	事務用品等購入費	2,675	8,876
団費	(来客用飲物代)	18,604	
	(菓子類)	0	
	小計:飲物・菓子代等	18,604	
	(事務用品等購入費)	0	
	(その他消耗品代)	1,361	
	小計:消耗品等購入費	1,361	19,965
計		28,841	28,841

請求額	28,841
-----	--------

領収書等添付様式【共通】

(令和3年8月分)

(自民党兵庫)

整理 番号	使 途 項 目	
	調査研究費・研修費・会議費・広報広聴費・要請陳情等活動費・資料作成費・資料購入費・事務所費・事務費・人件費	
7	案 分 率	共通案分率 %
		それ以外の案分 100% 案分の説明
	備 考	読売新聞



## 領 収 書

区域011 全戸0054 お問合せNo28695

お名前 自民党兵庫 議員団 様

下山路4-17-3 兵庫県庁3号館 4F TEL078-362-3721  
3年 8月分

No	銘 柄	部 数	金 額	
1	読売新聞朝刊 ※	1	4,200	◇左記の通り領収しました
2				
3				
合 計			4,200 円	領収日 23年 8月 23日

※は軽減税率 (10.0%対象 0円) (8.0%対象 4,200円)

読売センター東神戸 TEL078-341-4169  
神戸市中央区北長狭通 8-2-12

領収印



# 領収書等添付様式【共通】

(令和3年8月分)

(自民党兵庫)

整理 番号	使 途 項 目	
	調査研究費・研修費・会議費・広報広聴費・要請陳情等活動費・資料作成費・資料購入費・事務所費・事務費・人件費	
8	案分率	共通案分率 %
		それ以外の案分 100%
	案分の説明	
	備考	朝日・日経新聞

080-0302 2021年 8月分 領収証  
070

下山手通5-10-1県庁3号館 4F

自民党兵庫議員団様

銘 柄	部数	金 額	合 計
朝 日 朝 刊	※ 1	4200	9,000 円 (内消費税 667円)
日本経済朝刊	※ 1	4800	

金額には消費税を含みます。  
上記金額正に領収しました。  
No.1176032

8%対象 9,000円(内消費税  
10%対象 0円(内消費税  
※は軽減税率の対象であることを示します。

朝日新聞兵庫販売株式会社 神戸三宮店  
中央区中山手通4-18-27 TEL: 078-251-0223  
FAX: 078-241-4586

毎度ご愛読ありがとうございます。お支払には便利な金融機関での自動引落もご利用になれます。

(添付様式2)

領収書等添付様式【共通】

(令和3年8月分)

(自民党兵庫)

整理番号	使 途 項 目	
	調査研究費・研修費・会議費・広報広聴費・要請陳情等活動費・資料作成費・資料購入費・事務所費・事務費・人件費	
9	3--8-27 振替                      *2,590 SMBC(コウバンシブ)	共通案分率                      % それ以外の案分 100% 案分の説明
		神戸新聞 備考

# 請求書

2021年08月分

page 1

〒 -  
 県庁3号館 4F

**兵庫県議会自民党兵庫控室 御中**

株式会社神戸新聞神戶中央販売  
 代表取締役 山田 素基  
 〒650-0011  
 神戸市中央区下山手通4丁目15-1  
 TEL: 078-331-0218 FAX: 078-331-0219

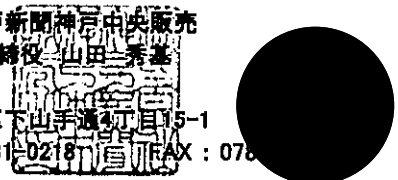

振込先 [Redacted Bank Information]

お振替日 毎月27日  
 (土日祝の場合 翌営業日)

下記のとおり御請求申し上げます

ご購入者様	銘柄	請求年月	単価	部数	値引き	合計金額	
兵庫県議会自民党兵庫控室	神戸新聞朝刊※	2021年08月	3,890	1	1,300	2,590	
※は軽減税率対象品目				件数	1	合計金額	2,590
					<b>御請求金額</b>		<b>¥2,590</b>

8%対象 ¥2,590 (値引 ¥-1,300) (消費税 ¥191)

領収書等添付様式【共通】

(令和3年9月分)

(自民党兵庫)

(自民党兵庫議員団)

整理 番号	使 途 項 目	
	調査研究費・研修費・会議費・広報広聴費・要請陳情等活動費・資料作成費・資料購入費・事務所費・ <b>事務費</b> ・人件費	
1	本領収書は、自民党兵庫議員団 宛のものである	共通案分率 %
		それ以外の案分 100% 案分の説明
		案分率
		備考
	○3--9--3 振替 *15,070 シャ-7°ファイナンス 複合機リース料	

領収書等添付様式【共通】

(令和3年9月分)

(自民党兵庫)

整理 番号	使 途 項 目	
	調査研究費・研修費・会議費・広報広聴費・要請陳情等活動費・資料作成費・資料購入費・事務所費・事務費・人件費	
2	本領収書は、自民党兵庫議員団宛のものである	共通案分率 %
		それ以外の案分 100% 案分の説明
		産経新聞
		備考

2021年07月分

下山手通5-10-1

兵庫県庁3号館

兵庫県議会自民党兵庫 控室 様

**産経新聞** 領収証

No. 1-213-0067-000

<table border="1"> <tr> <th>品 名</th> <th>部</th> <th>金 額</th> </tr> <tr> <td>産経新聞朝刊※</td> <td>1</td> <td>3,837</td> </tr> <tr> <td colspan="2"><b>合 計</b></td> <td><b>¥ 3,837</b></td> </tr> <tr> <td colspan="2">※は軽減税率対象品目</td> <td>(内消費税等¥284)</td> </tr> </table>	品 名	部	金 額	産経新聞朝刊※	1	3,837	<b>合 計</b>		<b>¥ 3,837</b>	※は軽減税率対象品目		(内消費税等¥284)	<p>お知らせ 領収日 2021年 9月 6日</p> <p>新聞配達アルバイト募 朝刊のみ、夕刊のみでも</p> <p>毎度ご購入有難うございます。 左記の通り領収致しました。</p> <p>8%対象 ¥3,837 (消費税 ¥284)</p>
品 名	部	金 額											
産経新聞朝刊※	1	3,837											
<b>合 計</b>		<b>¥ 3,837</b>											
※は軽減税率対象品目		(内消費税等¥284)											

産経新聞三宮専売所

〒650-0011

神戸市中央区下山手通4-14-10

TEL: 078-392-1017

領収書等添付様式【共通】

(令和3年9月分)  
(自民党兵庫)

整理 番号	使 途 項 目	
	調査研究費・研修費・会議費・広報広聴費・要請陳情等活動費・資料作成費・資料購入費・事務所費・事務費・人件費	
3	本領収書は、自民党兵庫議員団宛のものである	案分率
		共通案分率 % それ以外の案分 100% 案分の説明
		備考
		産経新聞

2021年08月分

下山手通5-10-1  
兵庫県庁3号館  
自民党兵庫議員団様

銘 柄	部	金 額
産経新聞朝端※	1	4,200
<b>合 計</b>		<b>¥ 4,200</b>
※は軽減税率対象品目		(内消費税等¥311)

産経新聞三宮専売所  
〒650-0011  
神戸市中央区下山手通4-14-10  
TEL: 078-392-1017

**領 収 証**

No. 1- 213-0067-000

お知らせ 領収日2021年 9月 6日

新聞配達アルバイト募集中。  
朝刊のみ、夕刊のみでも可。

毎度ご購入有難うございます。  
左記の通り領収致しました。

8%対象 ¥4,200  
(消費税 ¥311)





領収書等添付様式【共通】

(令和3年9月分)

(自民党兵庫)

整理 番号	使 途 項 目	
	調査研究費・研修費・会議費・広報広聴費・要請陳情等活動費・資料作成費・資料購入費・事務所費・事務費・人件費	
4	本領収書は、自民党兵庫議員団 宛のものである  領収書は別添のとおり。	共通案分率 %
		それ以外の案分 100% 案分の説明
		案分率
		備考
		令和4年度 重要政策 提言(250部)

## 振込・振替明細帳票

[状態] 完了

印刷日時 2021/ 9/ 6 14:59

受付番号	0906-004
振込振替区分	即時振込(シフト)
出金口座	
振込依頼人名(加)	ジミトウヒョウコギンギョウ、カンジチヨウ ナイトウ ヒョウ
振込指定日	9月 6日
入金口座	
	加) チハシツパン
支払金額	50,875円
振込金額	50,875円
手数料負担	当方
振込手数料	0円
先方手数料	0円
実額手数料	0円
手数料のお支払方法	振込の都度
振込メモ	令和4年度 重要政策提言 250冊
作成者	
承認者	

\*\*\* プリント終了 \*\*\*

# 納 品 書

自民党兵庫議員団

様

締結2021年 9 月 3 日

下記のとおり納品致しました

株式会社

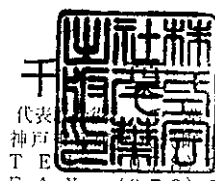

No. 95551

出 版

〒652-0816

代表  
神戸

TEL

FAX

直規  
丁目4番18号  
31-4789  
(078) 574-2831

品 名	数 量	単 価	金 額				
令和4年度重要政策提言	250冊	185		4	6	2	50
消費税				4	6	2	5
				5	0	8	75



(添付様式7)

# 活動報告書

※政務活動費の透明性確保の観点から可能な限り具体的に記載すること

議員名

自民党兵庫

活動名	令和4年度当初予算編成に対する重要政策提言			
活動概要	○提言実施日：令和3年9月15日(水) ○作成部数：250冊 ○配布先：知事、県幹部、当局関係課 ○目的：令和4年度の県政において重要施策として取り組むべき項目を提言する。 ○案分率：活動内容は全て政務活動である。			
経費	項目	政活費充当金額	領収書NO	内容
	提言書印刷代	50,875	9-4	185円×250冊×税
		合計	50,875	-
備考	*添付書類：提言書			

\*この様式は、「視察・調査活動」、「要請陳情活動」、「県政報告会・要望会等会議の開催」、「研修会への参加」、「意見交換会への参加」、「業務の委託」、「広報紙・誌の発行」等を行った場合等、政務活動費を使用した全ての活動について作成する。  
\*「活動概要」欄には、例えば①活動実施年月日、②場所、③行程、④目的、⑤相手方、⑥参加者、⑦結果・成果⑧広報誌発行部数・配付方法等、具体内容を詳細に記載する。

令和 3 年 9 月

令和 4 年度当初予算  
編成に対する重要政策提言

自民党兵庫議員団

令和3年9月15日

兵庫県知事 齋藤元彦様

自民党兵庫議員団

幹事長 内藤兵衛

政務調査会長 山口晋平

### 令和4年度当初予算編成に対する重要政策提言

本年8月に20年ぶりに知事が交代し、齋藤知事のもと新しい県政がスタートしました。

再び、新型コロナウイルス感染症が猛威を振るい、変異株の拡大や若年世代を中心とする感染者が急増しており、県民生活や事業活動に我慢が強いられていますが、今度こそ、若きニューリーダーの齋藤知事と議会が県政を担う両輪となって、このコロナ禍を収束に導き、創造的復興を果たしていかなければなりません。

そのためには、兵庫県を変えてほしいと願う県民一人一人の思いを基本にして、急速に進む時代の変化に臆することなく、停滞感や閉塞感に風穴を開け、県境を越えた取組や近隣府県との連携強化など新しい発想を持ってチャレンジしていくことが必要です。

また、官民が連携して取り組んでいくことにより、全ての県民が生涯安心して暮らせる県民本意の新しい兵庫の創生につなげていかなければなりません。

以上を踏まえ、我が自民党兵庫議員団としては、特に重要な政策と位置づけた最重点提言項目4項目をはじめ、各分野において重要な政策と位置づけた計35項目を提言いたします。

知事におかれては、令和4年度当初予算編成に当たり、これらを最大限に取り入れ、「躍動する県政」を県民と共に実現されるよう、強く申し入れます。

## 自民党兵庫議員団

(執行部)

幹事長： 内藤兵衛 農政環境常任委員会委員

政務調査会長： 山口晋平 産業労働常任委員会委員

副幹事長： 橘秀太郎 建設常任委員会副委員長

政務調査副会長： 五島壮一郎 文教常任委員会委員

石川憲幸 総務常任委員会委員

松本隆弘 警察部会長・警察常任委員会委員

石井秀武 農政環境部会長・建設常任委員会委員

北野実 健康福祉部会長・健康福祉常任委員会委員

中野郁吾 産業労働部会長・産業労働常任委員会委員

中田慎也 文教部会長・健康福祉常任委員会委員長

戸井田ゆうすけ 総務部会長・総務常任委員会委員

奥谷謙一 建設部会長・建設常任委員会委員

風早ひさお 農政環境常任委員会委員



## ■ 最重点提言項目

### I 県民の命と暮らしを守る施策の総合的な推進

新型コロナウイルス感染症対策については、よりスピード感を持って医療提供体制やワクチン接種体制を強化すること。あわせて、県民の暮らしを守るため、コロナ禍により大きなダメージを受けた地域経済・雇用の再生、子育て世帯、学生、高齢者への支援の充実を図ること。

### II 五国の魅力を磨く地域創生の実現

コロナ禍による地方回帰の流れを踏まえ、兵庫五国の魅力を磨き交流人口・定住人口の増加を促進するため、道路ネットワークなどインフラ基盤の整備を推進し、地域創生の加速化を目指すこと。

### III 防災先進県・兵庫の災害に強い県土づくりの推進

南海トラフ地震や相次ぐ風水害などの自然災害に備えるため、日本一ともいえる兵庫の防災・減災対策について、ハード・ソフト両面で官民一体となって更なる強化に取り組むこと。

### IV 県民本意の行財政改革の実行

阪神・淡路大震災で悪化した財政状況から行財政構造改革で改善したものの、厳しい財政環境が続いていることから、ポストコロナを見据え、時代にそぐわない事業の廃止も含め、各事業をゼロベースで丁寧に見直すこと。

## 令和4年度当初予算編成に対する重要政策提言項目

(計35項目)

### 総務部会 (6項目)

- 1 トップマネジメント機能の強化 ……6
- 2 新時代における行財政の推進 ……6
- 3 誇りある地域の魅力創出 ……6
- 4 県民目線に立った危機管理体制の構築 ……7
- 5 未来を創る人づくりの推進 ……8
- 6 暮らしやすい地域づくりの向上 ……8

### 健康福祉部会 (7項目)

- 1 新型コロナウイルス感染症対策の強化 ……9
- 2 持続可能な医療提供体制の構築 ……9
- 3 人生100年時代を見据えた福祉の充実 ……10
- 4 全ての子どもを育てる社会の構築 ……10
- 5 子育て世帯の安全安心の確保 ……11
- 6 ユニバーサル社会の構築と障害者の社会参加支援 ……11
- 7 全ての県民の福祉の向上 ……11

### 産業労働部会 (5項目)

- 1 コロナ禍克服に向けた経済・雇用対策 ……12
- 2 新たな価値を創出する兵庫経済の実現 ……12
- 3 地域の個性を生かす産業振興 ……13
- 4 新たな観光戦略の構築 ……13
- 5 県内事業者の経営基盤を底上げする支援の展開 ……13

### 農政環境部会 (4項目)

- 1 農林水産業の持続的発展の展開 ……14
- 2 豊かで安全安心な農山漁村の整備推進 ……14
- 3 販路・消費の拡大に向けた出口対策 ……15
- 4 持続可能な環境優先社会の実現に向けた取組 ……15

### 建設部会 (5項目)

- 1 大規模自然災害に備えるインフラ整備の強化 ……17
- 2 日常生活を支える基盤整備の推進 ……17
- 3 未来へつなぐ持続可能な社会基盤整備の推進 ……17
- 4 県立公園の利活用の向上 ……18
- 5 魅力と活力のあるまちづくりの推進 ……18

**文教部会** ( 4項目 )

- 1 第3期ひょうご教育創造プランの着実な推進 ……19
- 2 新しい時代に対応した学びの環境づくりの推進 ……19
- 3 教育人材の確保と資質・能力の向上 ……19
- 4 全ての子どもの学びを支える体制整備 ……19

**警察部会** ( 4項目 )

- 1 地域住民の安全を守る組織体制の強化 ……21
- 2 地域の犯罪・事故から県民を守る施策の推進 ……21
- 3 詐欺被害の未然防止対策の推進 ……21
- 4 高齢運転者の総合対策の推進 ……21

## **総務部会**

### **1 トップマネジメント機能の強化**

#### **(1) 新県政の方針策定・プロジェクト推進**

ベイエリア再生や2025年大阪・関西万博の推進など重要かつ早急に取り組むべき課題については、知事直轄の新県政推進室を中心にスピード感を持って取り組むこと。

#### **(2) 地域課題解決に向けた新たな取組**

知事が県内各地に滞在し、オンラインを活用して業務に当たりながら、地域の課題を知る機会を広げる「ワーケーション知事室」を実行すること。

#### **(3) 県民とのコミュニケーション・情報発信力の強化**

知事自身が県内各地へ出向いて県民等と意見交換を行うほか、メディア出演等により、兵庫の魅力や特産品等をPRするトップセールスを積極的に行うとともに、SNS等のネットコミュニケーションを最大限に活用した情報発信に取り組むこと。

### **2 新時代における行財政の推進**

#### **(1) 持続可能な財政運営**

ポストコロナ社会を見据え、未来に向けた投資を積極的に推進していくためには、時代にそぐわない事業はゼロベースで見直して廃止するなど、更なる事業の選択と集中を進めること。

#### **(2) 県庁の働き方・組織の見直し**

テレワークやオンライン会議などデジタル技術の活用はもとより、会議・協議の合理化等による超過勤務の削減、更には若手職員等のアイデアや意欲を引き出す仕組みづくりなど、新しい時代にふさわしい働き方や組織を構築すること。

#### **(3) 県民ボトムアップ型県政の展開**

① 各地の地域資源や地域文化を更に生かすため、地域の声を反映する施策を展開するほか、学生を取り巻く様々な課題を県政に反映させる体制を構築すること。

② 女性や意欲ある若手職員を積極的に幹部へ登用するとともに、民間人材を活用するなど多様性のある組織により県政を進めること。

### **3 誇りある地域の魅力創出**

#### **(1) 地方分権の更なる推進**

兵庫らしい施策を推進し、国に依存することなく地域自らが地域課題を解決していくために、関西広域連合を核とした更なる地方分権の推進を目指すこと。

## (2) デジタルを活用した新たな地域創生

### ① 兵庫版デジタルトランスフォーメーションの実現

県民一人一人の豊かな暮らしと新時代にふさわしい地域社会を創造するため、ICTと多種多様なデータを活用して生み出されるイノベーションの力で地域課題を解決し、県内各地にそれぞれの地域特性に応じた「スマートシティモデル地区」を形成する兵庫版デジタルトランスフォーメーションの実現を目指すこと。

### ② デジタル社会に対応した環境整備の推進

県民生活の利便性の向上を図るため、通信環境の悪い箇所の洗い出しや民間通信事業者等への働きかけによる「県内どこでもWi-Fi・5G」に取り組むこと。

### ③ 高齢者のデジタル社会への適応

今後、ますます増加が見込まれる社会のデジタル化において、高齢者をはじめ県民全てが広くデジタルサービスによる利便性を享受できるようにデジタルデバイドの解消に向けた支援を行うこと。

### ④ ひょうごe-県民制度の登録促進

若者の登録者を増やすためには、若者に訴求する情報発信が必要であり、アプリによる各種イベント情報等の配信やオンラインショップの充実など登録促進に向けた取組を展開すること。

## (3) 二地域居住・移住の推進

都市と多自然地域が近接する兵庫の特性を生かして、リモートワークや週末を多自然地域で過ごす二地域居住・移住に関する環境整備と情報発信を強化すること。

## (4) 地域の魅力を生かしたワーケーションの展開

観光資源など地域の魅力を生かしたワーケーション施設の整備を県内各地で促進すること。

## (5) 芸術文化の振興による地域の魅力づくりの推進

県民が芸術にふれあう機会を増やすため、県立の芸術関連施設を全て無料開放する「県民プレミアム芸術デー（仮称）」を創設するとともに、地方回帰の流れを生かし、アーティストの活動拠点の形成などにも取り組むこと。

## 4 県民目線に立った危機管理体制の構築

### (1) 新たな有事に備えた未来への検証

新型コロナウイルスの次なる波や新たな感染症に備えるため、効果的な情報発信や具体的で分かりやすい説明など、行政による自己評価ではなく専門家を入れた第三者機関による県民目線に立った対策を検証すること。

## (2) 県民の安全安心な避難体制の整備

支援の必要な高齢者や障害者が災害から逃げ遅れることのないよう、一人一人に応じた避難計画を早期に作成するとともに、避難所の利用状況や安全な避難経路がリアルタイムで把握できる体制を構築すること。また、避難所でのペットの受け入れ環境整備など誰もが安心して過ごせる避難所づくりを進めること。

## 5 未来を創る人づくりの推進

### (1) 若年者の消費者被害防止対策の強化

成人年齢が18歳に引き下げられたことから、若年者の様々な消費者トラブルを未然に防ぐため、教育委員会とも連携して若年者の消費者教育を強化すること。

### (2) 子どもの性犯罪被害防止対策の強化

子どもたちを性犯罪から守るため、SNSなどスマートフォンの使い方ルールづくりなど注意喚起を行う対策を強化すること。

### (3) 引きこもり支援の充実

相談対応から居場所の提供、就労援助まで、ひきこもり状態にある人の就労・社会参加に向けた総合的な支援を行うこと。

## 6 暮らしやすい地域づくりの向上

### (1) 投票しやすい環境整備

有権者の投票機会を確保するため、近年設置数が減少している投票所のあり方、投票しやすい環境整備について検討すること。

### (2) 在住外国人の安心な日常生活の支援

在住外国人が安心して日常生活を送れるために、多言語による生活情報を提供する環境を整備すること。

### (3) 再犯防止に向けた取組の推進

犯罪のない安全安心な地域づくりに向けて、罪を犯した人に対する更生保護や就労支援等を強化すること。

### (4) リカレント教育の充実強化

シニア世代の就労希望を叶える環境整備や社会人のキャリア形成を支援するリカレント教育の充実を図ること。

## 健康福祉部会

### 1 新型コロナウイルス感染症対策の強化

#### (1) 医療提供体制の強化

デルタ株など変異株の拡大や20代、30代を中心とする感染者の急増など、これまでの対策をよりスピード感を持って、県内市町とも連携の上、総合的に実施すること。

- ① かかりつけ医をはじめ全ての医療機関でのワクチン接種を可能とすること。
- ② 更なる感染拡大に備え、重症者病床を含む感染症病床と医師・看護師など医療従事者の確保を進めること。
- ③ 感染者の急増により、新規陽性者の対応や濃厚接触者の特定など業務が大幅に増えている保健所の体制を強化すること。
- ④ 市町と連携し入院調整や搬送業務の円滑化を図ること。
- ⑤ 新型コロナ患者を受け入れる医療現場で必要となるマスク、防護服、ゴム手袋、注射器、注射針等の医療資材を安定的に供給するため、県内事業者による製造を支援すること。

#### (2) 社会生活の維持

- ① 福祉施設職員、保育士、運輸・物流事業者や小売業などのエッセンシャルワーカーへのワクチンの優先接種体制を整備すること。
- ② コロナ禍により進学・就職や生活に悩む学生の相談窓口を大学、民間人材派遣会社等と連携して構築すること。
- ③ 在宅時間の増加に伴う高齢者の孤立を防ぐため、感染症対策を強化した上で、コミュニティ活動やスポーツ活動などの地域活動に参加しやすい環境づくりを整備すること。
- ④ コロナ禍でも安心して子育てができるよう、SNSによる相談体制の充実のほか、感染症対策を強化した上で、親子イベント等の地域活動に参加しやすい環境づくりを整備すること。

### 2 持続可能な医療提供体制の構築

#### (1) 県立病院の統合再編・機能強化

- ① 来年度に開院予定の「県立はりま姫路総合医療センター（仮称）」については、播磨姫路圏域における高度専門・急性期医療を担う中核病院として機能充実を図るとともに、医療従事者の教育・育成の拠点として役割を果たしていくこと。

また、新たながん治療であるがんゲノム医療について、県立がんセンターと連携を図るなど体制を整備すること。

- ② 西宮市域及び阪神圏域における高度急性期・急性期医療を担う中核的な医療機関としての役割が期待される県立西宮病院と西宮市立中央病院の統合再編について、計画的な整備を推進し早期開院を目指すこと。

## (2) 将来の医療需要に応じた体制

- ① 周産期医療体制や休日・夜間の小児救急センター、小児救急電話相談等の充実を図ること。
- ② 後期高齢者が急増する2025年に向けて、官民一体による地域完結型の医療体制を整備すること。
- ③ オンライン診療など官民連携による最先端テクノロジーを活用した新しい診療システムの更なる研究と普及に努めること。
- ④ 定期健診やがん検診の受診率向上、認知症検診の普及など、早期発見・早期対応の取組を充実すること。
- ⑤ 新たな感染症に対応するためにも、循環型医師支援システムの構築による医師の地域偏在を解消し、医師確保に努めること。
- ⑥ 小児がん治療に伴う感染症予防接種の免疫機能が低下若しくは消失した場合における予防再接種への県独自の支援を行うこと。

## 3 人生100年時代を見据えた福祉の充実

### (1) 介護人材の確保

超高齢社会に対応するため、介護職の処遇改善や外国人材の活用など介護人材の確保対策を強化すること。あわせて、介護人材の負担軽減を図るため、介護ロボットの導入やICTの活用を進めること。

### (2) 介護サービス等の介護支援の充実

24時間対応の在宅介護サービスの拡大、特別養護老人ホームの計画的な整備のほか、配食サービスにおける民間事業者と連携した新たな見守り支援の導入等により、住み慣れた地域で安心して暮らせる環境を整備すること。

### (3) 健康長寿のための歯及び口腔の健康づくりの推進

健康長寿のために不可欠な歯を大切にすることを広げるため、歯を含む口腔全体の健康づくりに関する「オーラルケア条例」を創設すること。

## 4 全ての子どもを育てる社会の構築

### (1) 幼児教育の充実強化

将来に大きく影響を与える幼児教育の充実を図るため、幼稚園・こども園・保育所の質の向上や保幼小の連携に取り組むこと。

### (2) 障害児保育の支援強化

発達障害児の保育所等への受け入れを促進するため、支援制度を強化するとともに加配保育士等の指導員研修を実施すること。

### (3) ヤングケアラー問題の早期発見・解決

家庭の事情により家事や家族の世話・介護を行っている子どもを支援するため、早期発見から支援までの総合的な対策を講じること。



## **5 子育て世帯の安全安心の確保**

### **(1) 地域で見守る子育て支援の充実**

家庭での育児の負担を軽減するため、一時預かりサービスの環境整備や支援を希望する家庭と家事・育児支援の意向を持つ地域住民をマッチングする体制の構築を検討すること。

### **(2) 待機児童問題の解消**

保育所や放課後児童クラブの待機児童を早期に解消するため、保育士や児童支援員の処遇改善等の人材確保対策の充実を図ること。

### **(3) 児童虐待の早期発見・早期対応**

こども家庭センターと警察の連携や一時保護機能を強化するとともに、養育上リスクがある家庭の早期発見・支援について、市町と連携して取り組むこと。

## **6 ユニバーサル社会の構築と障害者の社会参加支援**

### **(1) 障害者にやさしい兵庫のおもてなし**

兵庫を訪れる障害者のバリアフリーを実現するため、視覚障害者用の街歩き音声ナビや鉄道駅のバリアフリー化などソフト・ハード両面による取組を推進する制度を創設すること。

### **(2) 障害者の社会参加支援**

スポーツや芸術文化活動など障害者の社会参加を幅広く支援するほか、障害者の雇用拡大の支援に加え、工賃の向上や障害者が働きやすい環境づくりの推進と障害者福祉施設を着実に整備すること。

## **7 全ての県民の福祉の向上**

### **(1) 里親養育支援機関の設置**

里親の募集・研修・相談窓口までを一括して担う里親教育に特化した支援機関の設置を検討すること。

### **(2) 不妊治療の支援強化**

相談体制を充実するとともに、不妊治療休暇など仕事と両立できる環境づくりに取り組むこと。

## **産業労働部会**

### **1 コロナ禍克服に向けた経済・雇用対策**

#### **(1) 経営基盤の維持に向けた支援の充実**

- ① 地域経済を支える観光については、経済成長と雇用創出など重要な役割を担っていることから、大規模キャンペーンの展開など観光需要が本格的に回復するまでの取組も含めた対策を講じること。
- ② 県の制度融資の枠を拡大するとともに、返済猶予期間や返済期限の延長を検討すること。
- ③ 新たな需要を喚起するため、コロナ禍により増加したインターネット通販等への出店支援を行うこと。

#### **(2) 公民連携による就職支援**

コロナ禍による失業者や就職できない学生等の就業機会を確保するため、民間人材派遣会社とも連携した就職支援を強化すること。

### **2 新たな価値を創出する兵庫経済の実現**

#### **(1) 次世代産業分野への積極投資**

- ① 健康・医療、航空・宇宙、環境・エネルギーなどこれまで重視してきた産業分野に加え、国の経済成長戦略に呼応して先端半導体や次世代電池についても技術開発・製造拠点の形成に取り組むこと。
- ② 中小企業の技術開発や販路開拓等のほか、デジタル化やグリーン化などの新たな投資に積極的に支援すること。
- ③ 県民の健康意識の高まりを受け、県民福祉の増進につながる次世代ヘルスケアシステムの研究開発など健康医療データを活用した新しい産業の育成を図ること。

#### **(2) 新ビジネスの創出支援**

- ① 兵庫発のイノベーションを創出するため、AI等の技術を有する県内外のスタートアップと県内企業等とのビジネスマッチングを促進すること。
- ② 起業家やフリーランスのビジネス創出を支援するため、情報交換等の環境を整備すること。
- ③ 若者のアイデアを新たなビジネスに生かすため、起業を志す若者を対象とした起業のノウハウの提供や企業・投資家等とのマッチング等に取り組むこと。
- ④ 海外展開を図る中小企業を支援するため、リスクや初期投資を抑えながら世界へ販路拡大が期待できる越境ECについて導入を支援すること。

### **3 地域の個性を生かす産業振興**

#### **(1) 播磨灘・大阪湾ベイエリアの再生プランの策定**

大阪湾ベイエリアで進む万博等を契機として、播磨灘・大阪湾ベイエリアの再生に向けて、大規模集客やIT、医療、金融など世界的企業・高度人材の誘致を目指す取組を推進すること。

#### **(2) 地場産業の支援強化**

地域の経済・雇用だけでなく、文化面でも地域を支えている地場産業について、新商品開発、事業継承等への支援を強化すること。

#### **(3) 地域の賑わい創出**

地域の賑わいを創出するため、若者や女性による商店街の空き店舗等を活用した出店を支援すること。

### **4 新たな観光戦略の構築**

#### **(1) 大阪・関西万博を契機とする近隣府県との連携**

2025年大阪・関西万博を見据え、近隣府県との連携を広げる観光戦略を策定し、万博に来場する世界の人々へ県内各地の農業や地場産業等の現場をフィールドパビリオンとして五国の魅力を発信すること。

#### **(2) 大阪湾・瀬戸内を活用したツーリズムの展開**

水上交通を活用したツーリズムとして大阪湾・瀬戸内へ誘客する一体的な仕組みを構築すること。

#### **(3) 多様な観光イベントへの支援**

地域経済への波及効果の大きい宿泊旅行を拡大するため、早朝・夜間の観光イベント等への支援を強化すること。

### **5 県内事業者の経営基盤を底上げする支援の展開**

#### **(1) 外資系投資の活性化による新たな事業展開**

外国・外資系企業等の投資を誘発する仕組みを検討するほか、人手不足を解消するため、特定技能など外国人材の受け入れの支援を積極的に行うこと。

#### **(2) 持続可能な経営に向けた支援**

中小企業の経営力を強化するため、ESG投資の普及などSDGsの掲げる持続可能性を高める中長期的な支援を一層推進すること。

## **農政環境部会**

### **1 農林水産業の持続的発展の展開**

#### **(1) 農林水産物のブランド戦略の強化**

研究開発機能を強化し、消費者の嗜好の変化や海外市場のニーズに応じた優良品種の育成等に取り組むこと。

#### **(2) 担い手の所得安定対策**

台風や最近の大雨・長雨による農作物被害が深刻化しており、持続可能な農業を展開するためにも、担い手に対する所得安定対策の充実を図ること。

#### **(3) スマート農業の導入拡大**

農作業の省力化や生産性・収益性の向上を図るため、官民連携して地域農業の特性に応じたスマート農業技術の導入を進めること。

#### **(4) 資源循環型林業の確立**

安定的な林業サイクルの構築に向けた支援の充実に取り組むほか、都市部の建築物への活用など県産木材の利用促進を図ること。

#### **(5) 但馬牛畜産農家の経営基盤の強化**

- ① 海外での需要拡大が見込まれる神戸ビーフを安定して提供するため、素牛となる但馬牛の生産者の更なる経営規模拡大や新規生産者の参入促進といった生産基盤の強化を図ること。
- ② 畜産業の持続的な発展のためには、家畜排せつ物の適正な処理が重要であることから、良質な堆肥生産と円滑な流通及び利用の促進を図り、環境問題発生の未然防止と軽減に取り組むこと。

#### **(6) 新たな水産業の展開**

水産資源が減少傾向にある中、漁業における養殖業は重要な役割を担っており、特に環境への負荷低減や食の安全という観点から近年注目を集める陸上養殖を含めた養殖業の支援について充実を図ること。

### **2 豊かで安全安心な農山漁村の整備推進**

#### **(1) 豊かな海の再生に向けた取組の推進**

- ① 豊かで美しいひょうごの海の再生については、沿岸事業者及び地域住民を巻き込んだ一体的な取組を進め、県民運動へと発展させるとともに、近隣府県との連携など実効性ある施策を推進すること。
- ② 豊かな海の早期実現に向けて、栄養塩濃度の低下による貧栄養化が進行する瀬戸内海について、新たな栽培漁業や家畜由来の有機肥料の活用など新しい取組を展開すること。

## (2) 人と自然が共生する災害に強い里山林の整備

- ① 農村の多面的機能を維持し力強い農業を確立するため、担い手の高齢化・不足により発生する条件不利地域や耕作放棄地の解消に向けた取組を推進すること。
- ② 森林の自然災害や地球温暖化防止等の多面的機能を維持向上していくためにも、持続可能な林業経営に向けて、特に小規模の担い手に対する支援の充実を図ること。
- ③ 環境保全のほか体験学習の場としての役割を持つ里山林の再生については、県民生活により身近なものとするため、案内板の設置や登山道・遊歩道の整備を一層推進していくこと。

## 3 販路・消費の拡大に向けた出口対策

農水産業を持続可能な基幹産業とするため、更なる学校給食での利用促進やポストコロナを見据えた外食・観光需要、ECサイトの活用など出口対策としての消費・流通の拡大を図ること。

また、漁業者と連携して家庭や学校給食での魚食の拡大を促進すること。

## 4 持続可能な環境優先社会の実現に向けた取組

### (1) 再生可能エネルギーの地産地消

- ① 太陽光や小水力、風力など再生可能エネルギーの導入拡大に向けた支援を充実するなどエネルギーの地産地消を促進すること。
- ② 県庁舎で使用する全ての電力を再生可能エネルギーで賄う「RE100」の実現を目指すこと。
- ③ 国のJ-クレジット制度を活用し、森林間伐で創出したCO2吸収量を企業に販売し、その収益を環境保全活動等に活用する取組を導入すること。
- ④ 設備投資の不要な電力販売契約(PPA)を活用することにより、県立施設への太陽光発電設備の設置を促進すること。

### (2) 水素社会の実現に向けた取組の推進

国際的な水素サプライチェーンの拠点の県内誘致、水素エネルギーの地産地消、水素モビリティの導入促進など水素社会を先導する取組を推進するとともに、県公用車のEV、FCVなど次世代自動車への転換を目指すこと。

### (3) 資源循環のライフスタイルの推進

住宅への太陽光発電や蓄電池の設置支援、省エネ家電への買い換え促進、プラスチックごみ対策の強化など、省エネや資源循環に配慮したライフスタイルを推進すること。

#### (4) 鳥獣被害防止の総合対策の推進

- ① 捕獲体制の確保など鳥獣被害防止の取組を進めるとともに、民間事業者との連携による食材としてのブランド化に取り組むこと。
- ② 但馬地域における鹿、カワウによる農業被害や食害が依然として増加していることから、防護柵の設置や点検・補修、効率的な捕獲など、被害軽減に向けた効率的な対策を図ること。

## **建設部会**

### **1 大規模自然災害に備えるインフラ整備の強化**

#### **(1) 南海トラフ地震等に備えるハード対策の推進**

南海トラフ地震をはじめとする地震・津波に備えるために、防潮堤や水門の整備、建物の耐震化等を加速すること。

#### **(2) 総合的な治水対策の推進**

激甚化する風水害に備えるため、河川改修や砂防堰堤整備に加えて、既存ダムの有効活用、中上流部対策、河川内堆積土砂の撤去など様々な対策を組み合わせ、一体的な防災・減災対策を推進すること。

あわせて、既存ダムにおける事前放流等の洪水調節機能を強化すること。

### **2 日常生活を支える基盤整備の推進**

#### **(1) 県民が安心して利用できる道路整備の推進**

子どもや高齢者が安心して通行できる道路整備を進めるため、自転車専用レーンなど通学路の歩車分離の整備を推進すること。

#### **(2) 社会基盤施設の適切な維持管理**

老朽化が進む建物、橋、トンネル等について、ICTを活用した点検も導入しながら、適切な維持管理・更新等を進めること。

#### **(3) 県民の移動を支える交通の推進**

① 持続可能で安全安心な公共交通の再編を促進するとともに、オンデマンドバス、移動販売等の導入を拡大すること。

② 高齢運転者の事故防止の観点からも、低速の小型電気自動車など高齢者がより安全に運転できる車の普及を推進すること。

### **3 未来へつなぐ持続可能な社会基盤整備の推進**

#### **(1) 基幹道路ネットワークの充実強化**

① ポストコロナ社会においても、安定した物流は社会経済、日常生活の維持に欠かせないことから、ヒト・モノの流れを支える地域の陸、海、空の交通基盤を強化し、兵庫五国の個性ある発展を目指すこと。

② 地域のポテンシャルを十分に発揮するため、ひょうご基幹道路ネットワーク整備基本計画に基づく基幹道路八連携軸を推進し、基幹道路と産業拠点や観光地をつなぐ地域の道路ネットワークを一体的に整備すること。

#### **(2) 空港の有効活用・利便性の向上**

① 今後も国際的なイベントを控える関西においては、更なる航空需要が見込まれていることから、神戸空港については、国際化を見据えた議論を進めていくこと。

- ② インバウンドをはじめ交流人口を拡大していくためには、関西3空港に加えて但馬空港の最大活用が不可欠であり、今後の但馬空港の活性化について更なる検討を行うこと。

#### **4 県立公園の利活用の向上**

県立公園の魅力アップのため、PFIや民間投資を導入し、レジャーやスポーツ、防災の拠点としての利活用の向上を図ること。

- ① 新たな観光資源を活用できるサイクルツーリズムを盛り上げていくためにも、サイクルスポーツの聖地として最適な県立播磨中央公園のリノベーション等の活用について検討すること。
- ② 都市近郊で交通アクセスのよい立地環境にある明石公園について、施設機能の充実など地域活性化につながる大胆なリノベーションを検討していくこと。

#### **5 魅力と活力のあるまちづくりの推進**

Uターンや民間投資を促進するため、市街化調整区域など土地の用途変更を円滑に進めるほか、コロナ禍により自転車通勤のメリットが見直されていることを受け、企業庁産業用地の企業誘致について、自転車専用レーン等の環境整備を推進することにより、自転車通勤をポイントとした取組を展開すること。



## 文教部会

### 1 第3期ひょうご教育創造プランの着実な推進

これからの教育においては、コロナ禍やデジタル化など変化の激しい時代に柔軟に対応できる力の育成が重要であるため、未来への道を切り拓く力を重点テーマとする当プランを着実に推進していくこと。

### 2 新しい時代に対応した学びの環境づくりの推進

#### (1) ICT を活用した教育の充実

オンラインによる国内外の学校との交流授業や IT・5G を活用した過疎地等への遠隔式のスポーツ指導を推進すること。

また、不登校の生徒等が自宅で学習できるようにするため、授業風景のオンライン配信など新たな取組を充実すること。

#### (2) きめ細やかな指導体制の確立

生徒一人一人に対する教育の質の向上を図るため、30人学級を視野に入れた少人数学級について更なる検討を行うこと。

### 3 教育人材の確保と資質・能力の向上

#### (1) 専門知識を有する民間人材の活用

英語教育やプログラミング教育等における専門知識を持った民間人材の活用を図ること。

#### (2) 部活動における地域人材等の参画

教師の働き方改革を踏まえた今後の運動部活動を維持していくためにも、時間的制約や指導スキルの問題など様々な課題に対して、地域や競技関係者を巻き込んだ解決を目指していくこと。

#### (3) デジタル時代に対応した教育人材の育成

新学習指導要領で導入されたプログラミング教育を全ての児童生徒が等しく受けられるよう、教師の ICT 活用能力の向上などデジタル時代の学びを支える教育人材の育成を図ること。

### 4 全ての子どもの学びを支える体制整備

#### (1) 快適な修学環境の整備・維持

県立高校におけるトイレの洋式化・乾床化や体育館の冷房設備設置を推進するほか、特別支援学校の狭隘化対策に取り組むこと。

#### (2) いじめ・不登校問題への対応強化

LINE 等による相談体制の充実、スクールカウンセラーの配置、スクールロイヤーなど専門家から成る第三者委員会の設置等により、いじめや不登校問題に未然防止から対応までの対策を強化すること。

### (3) 特色ある多彩な教育の推進

- ① トライやる・ウィーク等の体験教育については、兵庫の教育の特徴として、更なる充実を図ること。
- ② 兵庫を誇りに思い、好きになるふるさと教育を充実すること。
- ③ コロナ禍により、子どもたちが心理的なストレスやプレッシャーと向き合うことが多くなっているため、子どもの教育におけるレジリエンスの醸成を図る学習プログラムの導入を検討すること。

### (4) 教育費の負担軽減に向けた経済支援

- ① 建学以来の特色ある教育を推進する私立学校に対する保護者負担の軽減に向けた修学支援の充実を図ること。
- ② 家計が急変した学生に対し、返済不要の県独自の奨学金（県内就職が要件）を創設すること。

### (5) 幼児期教育の充実強化

教育格差は就学前の文化的格差により生じていることを踏まえ、特に幼児期・就学前におけるやる気や好奇心といった非認知的能力の活用・育成に取り組むこと。

## **警察部会**

### **1 地域住民の安全を守る組織体制の強化**

人口減少・高齢社会において、今後とも交番・駐在所の果たす役割は、住民の安全を守る観点から重要であるため、組織体制の見直しに当たりこの点を十分に踏まえること。

### **2 地域の犯罪・事故から県民を守る施策の推進**

効果的な交通安全対策を推進するため、危険地帯や交通安全施設の老朽化等の対策については、住民が認知した危険箇所等を反映する仕組みを構築すること。

また、犯罪予防と発生時の迅速な対応を図るため、防犯カメラの設置や見守り活動を一層充実すること。

### **3 詐欺被害の未然防止対策の推進**

コロナ禍により在宅時間の増加に伴い、特殊詐欺被害のリスクが高まっていることから、特に高齢者等の被害防止対策に取り組むこと。

また、近年増加しているポンジスキームと呼ばれる新たな投資詐欺については、詐欺の要件を満たさず事件化されにくいことから、被害に遭わないための未然防止対策を検討すること。

### **4 高齢運転者の総合対策の推進**

高齢運転者による交通事故が増加していることから、高齢運転者の事故防止対策を推進するとともに、高齢運転者の免許更新に係る負担を軽減するため、高齢者講習や認知機能検査の予約待ちの長期化、受講場所への長距離移動等の対策に取り組むこと。

(添付様式2)

### 領収書等添付様式【共通】

(令和3年9月分)

(自民党兵庫)

整理番号	使 途 項 目	
	調査研究費・研修費・会議費・広報広聴費・要請陳情等活動費・資料作成費・資料購入費・事務所費・事務費・人件費	
5	本領収書は、自民党兵庫議員団 宛のものである	共通案分率 %
		それ以外の案分 100% 案分の説明
		備考 令和3年度版 兵庫県政便覧

### 請 求 書

2021年9月2日

自民党兵庫議員団 様

毎度ありがとうございます。下記のとおりご請求申し上げます。

株式会社兵庫ジャーナル社  
代表取締役 富木 隆  
〒650-0011  
神戸市中央区下山手通4丁目6-13  
ファインコーポ下下山手6F  
TEL078-333-7560 FAX078-333-7563

商 品 名	数 量	単 位	単 価	金 額	消 費 税 額	
令和3年度版 兵庫県政便覧	1	冊	7,500	7,500	750	
合 計	税抜	7,500	税額	750	総額	¥8250

お振込先:



名 義: (株)兵庫ジャーナル社

## 振込・振替明細帳票

[状態] 完了

印刷日時 2021/ 9/ 6 14:54

受付番号	0906-003
振込振替区分	即時振込(シンプル)
出金口座	
振込依頼人名(加)	ジミントウヒョウコギンダシ、カンジチヨウ ナイトウ ヒョウエ
振込指定日	9月 6日
入金口座	
	加) ヒョウコジヤナルシヤ
支払金額	8,250円
振込金額	8,250円
手数料負担	当方
振込手数料	0円
先方手数料	0円
実額手数料	0円
手数料のお支払方法	振込の都度
振込メモ	和和3年度版 兵庫県政便覧代
作成者	
承認者	

\*\*\* プリント終了 \*\*\*

領収書等添付様式【共通】

(令和3年9月分)

(自民党兵庫)

整理 番号	使 途 項 目	
	調査研究費・研修費・会議費・広報広聴費・要請陳情等活動費・資料作成費・資料購入費・事務所費・ <b>事務費</b> ・人件費	
6	本領収書は、自民党兵庫議員団宛のものである	共通案分率 % それ以外の案分 100% 案分の説明

令和3年9月14日

受 領 書

下記金額を受領いたしました。

¥ 15,590-

但し、透明パーテーション購入代として

兵庫県議会 自民党兵庫議員団  
幹事長 内藤兵衛 様

内藤 兵衛 

案分率	共通案分率 % それ以外の案分 100% 案分の説明
	透明パーテーション
備考	

新型コロナウイルス感染予防のため  
控室の議員席にパネルを設置。



603-850

内藤 兵衛 様

このたびはお買い上げいただきまして、誠にありがとうございました。  
お客様のお買い上げ明細書を送付いたしますので、ご確認いただきますよう、お願いいたします。

ショップ名 サインキングダム Amazon  
ショップMail [Redacted]

電話番号 0120-924-545  
FAX番号 03-5879-7002  
郵便番号 132-0003  
住所 東京都江戸川区春江町2丁目31-15

お買い上げ明細

■お届け先：〒 677-0016  
兵庫県西脇市高田井町341-1  
内藤兵衛 様  
[Redacted]

■ご注文日：2021-05-13  
■受注番号：503-2359593-1900645

■支払い方法：Amazon決済

商品コード	商品名/項目名	個数	単価	小計
IZ-KLIV-IFFD	10枚セット 透明 パーテーション 幅600×高さ450mm 2mmPET板 金属足貼り 付けだけ固定 仕切り板 卓上 受付 衝立 間仕切り 卓上パネル 飲食店 オフィス 学校 病院 薬局 飲食店 カウンター席 pet2-s6045-10set(IZ-KLIV-IFFD)	1	10,800	10,800

合計個数	合計金額	消費税	送料	ポイント利用
1	10,800円	込	0円	

請求金額: 10,800円

（キリトリ）

様	<b>領 収 書</b>	受注番号：503-2359593-1900645
	<b>10,800円</b>	ショップ名 サインキングダム Amazon
		ショップMail [Redacted]
		電話番号 0120-924-545
		FAX番号 03-5879-7002
		郵便番号 132-0003
		住所 東京都江戸川区春江町2丁目31-15
【お支払い方法】Amazon決済	2021年05月13日 上記の金額正に領収いたしました	

# パーテーションをご使用になる前の注意点 (簡易取扱説明書)

●この度はご購入ありがとうございます。商品を正しく安全に使用して頂く為に、この取付説明書をよくお読みの上、作業を行ってください。

## ★差し込み型スタンドの場合 A

①パーテーションとスタンドには「両面」に「保護フィルム」が貼られています。設置前に必ず「保護フィルム」を剥がしてご使用ください。

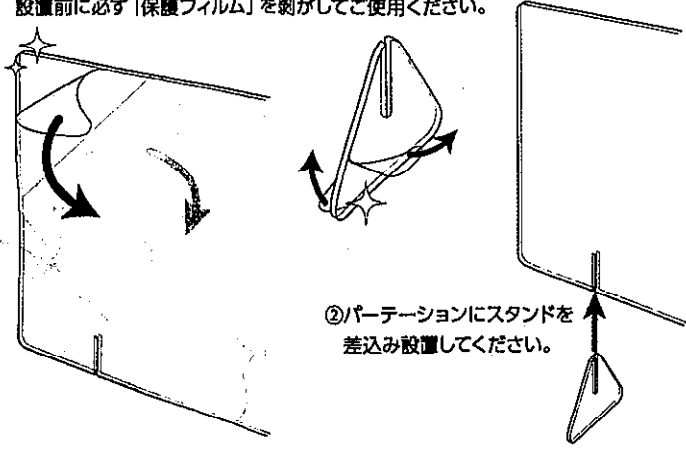

②パーテーションにスタンドを差し込み設置してください。

## ★差し込み型スタンドの場合 B

①パーテーションには「両面」に「保護フィルム」が貼られています。設置前に必ず「保護フィルム」を剥がしてご使用ください。

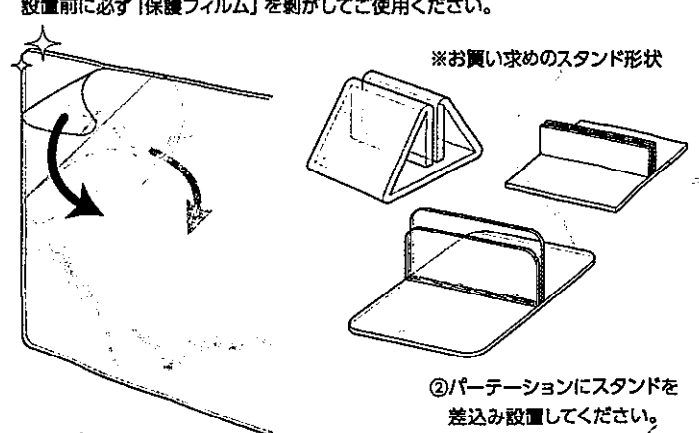

※お買い求めのスタンド形状

②パーテーションにスタンドを差し込み設置してください。

## ★貼り付け型スタンドの場合

①パーテーションには「両面」に「保護フィルム」が貼られています。設置前に必ず「保護フィルム」を剥がしてご使用ください。

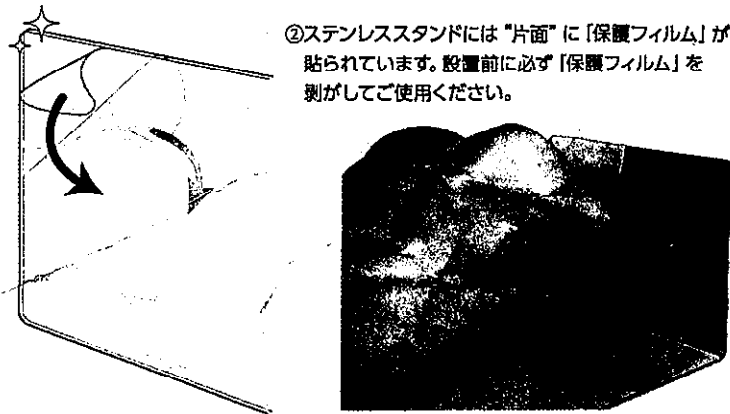

②ステンレススタンドには「片面」に「保護フィルム」が貼られています。設置前に必ず「保護フィルム」を剥がしてご使用ください。

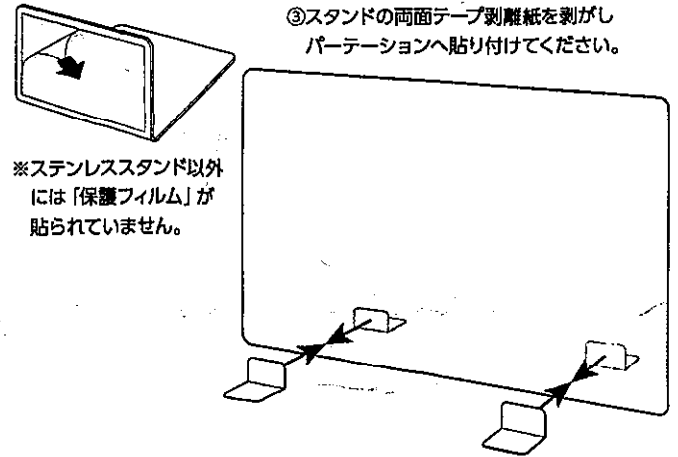

③スタンドの両面テープ剥離紙を剥がしパーテーションへ貼り付けてください。

※ステンレススタンド以外には「保護フィルム」が貼られていません。

## ★開閉型パーテーションの場合

①パーテーションには「両面」に「保護フィルム」が貼られています。設置前に必ず「保護フィルム」を剥がしてご使用ください。

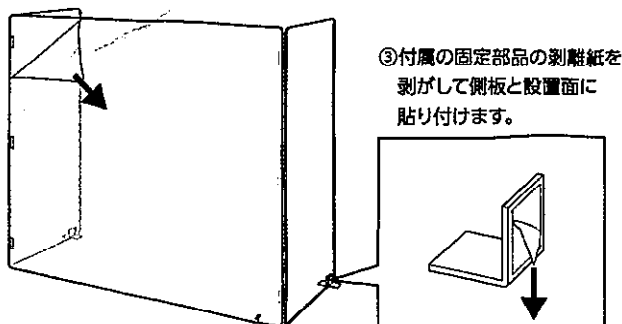

③付属の固定部品の剥離紙を剥がして側板と設置面に貼り付けます。

## ★ジョイント型パーテーションの場合

①パーテーションには「両面」に「保護フィルム」が貼られています。設置前に必ず「保護フィルム」を剥がしてご使用ください。

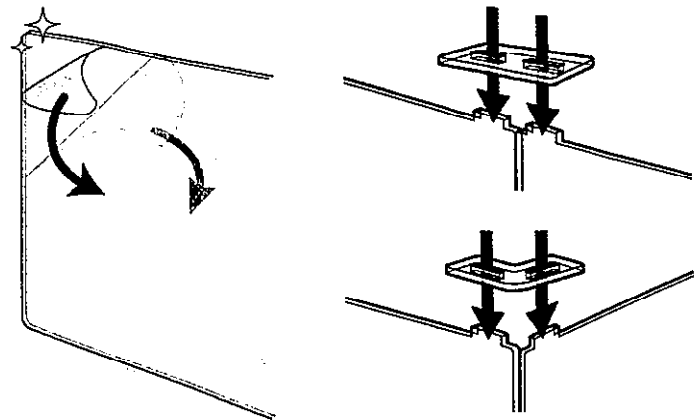

### <注意事項>

※設置前に必ず「保護フィルム」を剥がしてからご使用ください。※設置する前に必ず本体に傷がないか確認してください。※製品改良の為、仕様・デザインなど予告なく変更する事がございます。※こちらの製品は室内対象商品になります。※保証期間はご購入日より一年間となります。納品書が保証書の代わりとなりますので大切に保管をお願いします。※詳しい取扱説明書が必要なお客様は各店舗へお問い合わせください。

製造元

**TAKASYOU**

株式会社 高昇

〒132-0003

東京都江戸川区春江町2丁目31-15

URL: <https://takasyou.jp/>

お買い上げ頂きました各店舗へお問い合わせください。





# 632-514

内藤 兵衛 様

このたびはお買い上げいただきまして、誠にありがとうございました。  
お客様のお買い上げ明細書を送付いたしますので、ご確認いただきますよう、お願いいたします。

ショップ名 サインキングダム Amazon  
ショップMail [Redacted]

電話番号 0120-924-545

FAX番号 03-5879-7002

郵便番号 132-0003

住所 東京都江戸川区春江町2丁目31-15

お買い上げ明細

■お届け先：〒 [Redacted]

内藤兵衛 様

■ご注文日：2021-05-25

■受注番号：503-9623017-1307803

■支払い方法：Amazon決済

商品コード	商品名/項目名	個数	単価	小計
A4-VH7A-92YA	4枚セット 透明パーテーション 幅600×高さ450mm 2mmPET板 金属足貼り付 けだけ固定 仕切り板 卓上 受付 衝立 間仕切り 卓上パネル 飲食店 オフィス 学 校 病院 薬局 飲食店 カウンター席 pet2-s6045-4set(A4-VH7A-92YA)	1	4,790	4,790

合計個数	合計金額	消費税	送料	ポイント利用
1	4,790円	込	0円	

請求金額: 4,790円

（キリトリ）

様

## 領 収 書

### 4,790円

受注番号：503-9623017-1307803

ショップ名 サインキングダム Amazon  
ショップMail [Redacted]

電話番号 0120-924-545

FAX番号 03-5879-7002

郵便番号 132-0003

住所 東京都江戸川区春江町2丁目31-15

但し

【お支払い方法】 Amazon決済

2021年05月25日 上記の金額正に領収いたしました

# 【共通】アクリル パーテーション 取扱説明書

●この度は弊社商品をご購入頂き誠にありがとうございます。

商品を正しく安全に使用して頂く為に、この取付説明書をよくお読みの上、作業を行ってください。

## <共通組立方法>

- ①パーテーションとスタンドは両面に「保護フィルム」が貼られています。  
設置前に必ず「保護フィルム」を剥がしてからご使用ください。

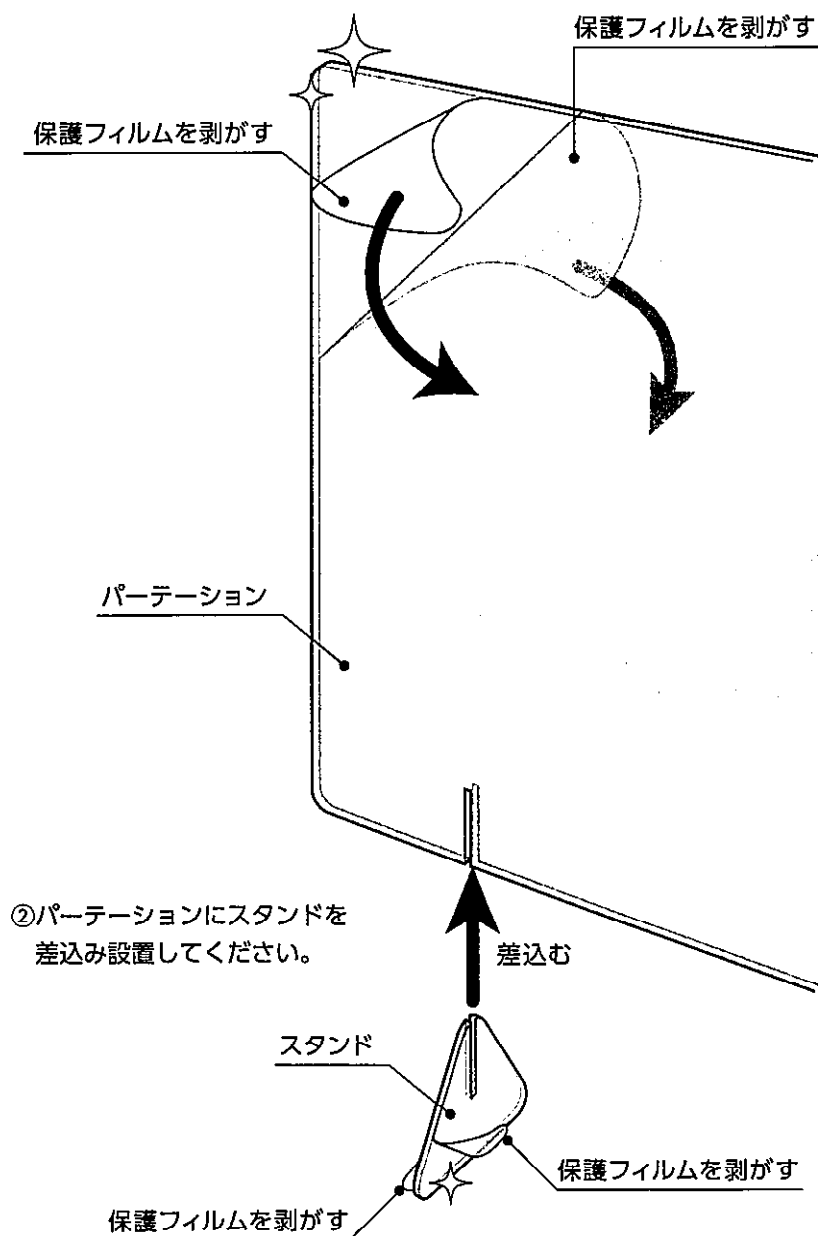

## <スタンド種類>

※以下のスタンドに取扱説明書は対応しています。

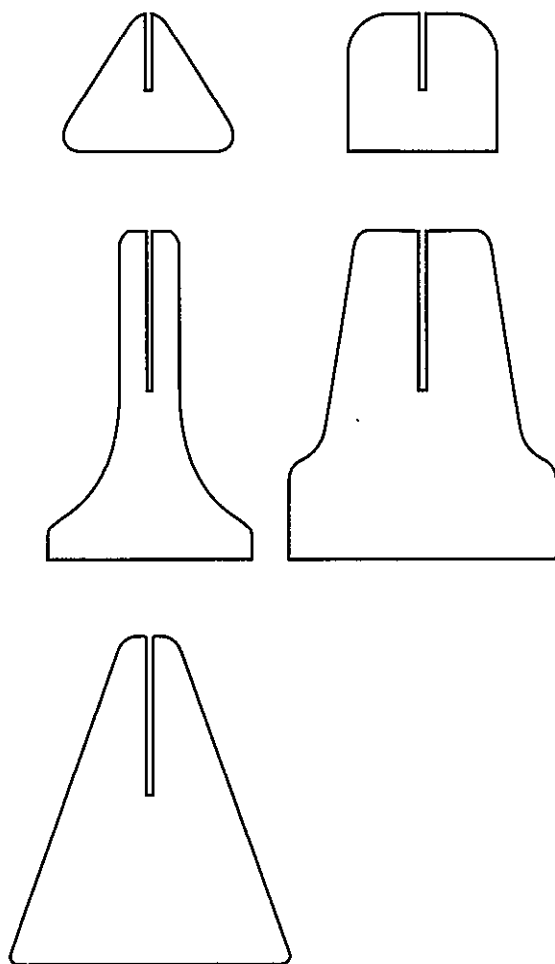

## <注意事項>

- ※設置前に必ず「保護フィルム」を剥がしてからご使用ください。
- ※設置する前に必ず本体に傷がないか確認してください。
- ※製品改良の為、仕様・デザインなど予告なく変更する事がございます。
- ※こちらの製品は室内対象商品になります。

製品に関するお問合せは下記まで

**TAKASYOU**

株式会社 高昇

〒132-0003

東京都江戸川区春江町2丁目31-15

URL: <https://takasyou.jp/>

お買い上げした店舗電話までお問い合わせしてください。

(添付様式2)

### 領収書等添付様式【共通】

(令和3年9月分)

(自民党兵庫)

整理 番号	使 途 項 目		
	調査研究費・研修費・会議費・広報広聴費・要請陳情等活動費・資料作成費・資料購入費・事務所費・ <b>事務費</b> ・人件費		
7	本領収書は、自民党兵庫議員団宛のものである	案分率	共通案分率 % それ以外の案分 100% 案分の説明
		備考	8月度コピーカウント調査分+振込手数料

お客様コードNo. シ'06

### 納 品 書

No. 28357

650-8567

21年 8月 18日

神戸市中央区下山手通5丁目10番1号

### 有限会社プロトラスト

〒670-0836 姫路市神屋町3丁目37-4

TEL : (079)283-5500

FAX : (079)283-5522

自民党兵庫議員団 御中

TEL:078-362-3721

担当: XXXXXXXXXX

下記の通り納品致しましたのでご査収ください。

品 番・品 名	数 量	単 位	単 価	金 額	備 考
C300i カウント フルカラー	5	枚	18.00	90	
C300i カウント フルカラーP	589	枚	18.00	10,602	
C300i カウント モノカラー	2	枚	10.00	20	
C300i カウント ブラック	1,841	枚	3.00	5,523	
※明細金額：税抜きです。			小 計	16,235	
摘要：8月度コピーカウント調査分			消費税10%	1,623	
			合 計	¥17,858	

振込・振替明細帳票

[状態] 完了

印刷日時 2021/ 9/14 9:40

受付番号	0914-001
振込振替区分	即時振込(シンプル)
出金口座	
振込依頼人名(加)	ジミトウヒヨウキインダツ, カジチヨウ ナイトウ ヒヨウエ
振込指定日	9月14日
入金口座	ユ)ﾌﾟﾛﾄﾗｽﾄ
支払金額	17,858円
振込金額	17,858円
手数料負担	当方
振込手数料	220円
先方手数料	0円
実額手数料	220円
手数料のお支払方法	振込の都度
振込メモ	8月度コピーカウント調査分
作成者	
承認者	

\*\*\* プリント終了 \*\*\*

# 請 求 書

No. 28-1

お客様コードNo. シ06

21年 8月 31日 締切分 (31)

650-8567

神戸市中央区下山手通5丁目10番1号

北野産業グループ



有限会社プロト



〒670-0836 姫路市神屋

TEL: (079) 283-5500 FAX: (079) 283-5522

自民党兵庫議員団 御中

振込先:



TEL: 078-362-3721 FAX:

毎度ありがとうございます。下記の通り 御請求申し上げます。

※明細欄は税別金額です。

前回御請求額	御入金額	調整額	繰越金額	御買上額	今回御請求額
8,518	8,518			17,858	¥17,858

伝票日付	伝票No	品名	数量	単位	単価	金額
21/ 8/ 6	14196	[入金 (振込)]				[ 8,518]
21/ 8/18	28357	C300i カント フルカラー	5	枚	18.00	90
		C300i カント フルカラーP	589	枚	18.00	10,602
		C300i カント モノカラー	2	枚	10.00	20
		C300i カント ブラック	1,841	枚	3.00	5,523
		消費税10%				1,623
		8月度コピーカウント調査分				( 17,858)
		【合計】				17,858
		(内消費税等)				1,623

領収書等添付様式【共通】

(令和3年9月分)

(自民党兵庫)

整理番号	使 途 項 目											
8	本領収書は、自民党兵庫議員団宛のものである	<table border="1"><tr><td rowspan="2" style="writing-mode: vertical-rl; text-orientation: upright;">案分率</td><td>共通案分率</td><td>25%</td></tr><tr><td>それ以外の案分率</td><td>%</td></tr><tr><td rowspan="2" style="writing-mode: vertical-rl; text-orientation: upright;">備考</td><td colspan="2">案分の説明</td></tr><tr><td colspan="2">来客用飲物代の一部 (コーヒー、紙カップ)(ア スクール注文)</td></tr></table>	案分率	共通案分率	25%	それ以外の案分率	%	備考	案分の説明		来客用飲物代の一部 (コーヒー、紙カップ)(ア スクール注文)	
案分率	共通案分率	25%										
	それ以外の案分率	%										
備考	案分の説明											
	来客用飲物代の一部 (コーヒー、紙カップ)(ア スクール注文)											

**振替払込請求書  
兼受領証**

通常払込料金  
加入者負担

店番号  
加入者名  
**SMBCファイナンスサービス 株式会社**

千	百	十	万	千	百	十	円
			7	2	8	4	4

切り取らないでお出しください。

ご依頼人住所氏名  
**\*\*\*\*  
自民党兵庫議員団**

**88250340**  
アスクールご利用代金

日 附 印

**03-09-14**

料 金  
備 考  
**(43132 )  
N94350004**

この受領証は、大切に保管してください。(CVS店舗控)

# アスクルご請求書

2021年08月31日締切分

650-0011 郵便区内特別  
 兵庫県神戸市中央区  
 下山手通5-10-1  
 兵庫県議会



お問い合わせ番号 88250340

自民党兵庫議員団

様

B1 133913 00002/00002 88250340 U AB

00203316 C15-U1

アスクル担当販売店  
 株式会社黒田生々堂  
 アスクル事業部  
 大阪府大阪市中央区  
 南久宝寺町1-4-9



573078 036

TEL: 06-6268-0255

担当:アスクル担当者

お支払いに関するお問い合わせは担当販売店までお願い申し上げます。

TEL: 078-362-3721

FAX:

お買い上げいただきましてありがとうございます。  
 記載の通り、ご請求申し上げます。

当月ご請求額

2,844円

うち消費税等 (

218円)

お支払い日 ▶ 2021年 09月 15日

お支払い方法 ▶ 郵便/コンビニ支払

対象期間

2021/08/01 ~ 2021/08/31

当月お買い上げ金額

2,844円

当月返品金額

0円

当月値引金額

0円

税率別のお買い上げ金額等は裏面に表示しています。

お支払いには、別紙の払込取扱票をご利用ください。

月日 / 伝票番号 / 取引区分 お申込番号 / 商品名	数量	単価(円) (税込)	金額(円) (税込)	備考	税率/グリー
08/27 50620592					
351-1079 サンナップ 紙コップ ホワイト 206ml (7オンス) 1箱	1	490	490		10.0
537-2985 【インスタントコーヒー】 ネスカフェ ゴールドブレンド エコ	1	2,354	2,354		軽 8.0
		*小計*	2,844	自民党兵庫議員団控室様ご発注分	

**お知らせ**

お支払いに関するお問い合わせにつきましては、表面右上のお客様の担当販売店までお願い申し上げます。  
アスクルサービス、商品等に関するお問い合わせにつきましては、アスクルお客様サービスデスク  
(0120-345-861) または <http://www.askul.co.jp/support>  
までお願い申し上げます。

**税率別明細**

税区分(税率)	お買い上げ金額	返品金額	値引金額	小計	うち消費税等
課税:軽減税率(8.0%)	2,354	0	0	2,354	174
課税(10.0%)	490	0	0	490	44
合計	2,844	0	0	2,844	218

**グリーン商品お買い上げ実績**

	全体	グリーン商品
購入額(税込)	2,844	2,354

**アスクルスイートポイント明細**

お客様のステージは ▶ **ブルー** ステージです。 (2021年03月01日~2021年08月末日)

前回までのポイント 獲得ポイント 賞品交換ポイント | 期限切れポイント | ご利用可能ポイント | 月別期限切れポイント

---

**お知らせ**

<お買い上げ累計金額(税抜き)>: 140,653円 (累計金額の対象期間: 2021年03月01日~2021年08月末日)

累計金額 200,000円(税抜き)以上で、翌半年間「基本ポイント×1.2のゴールドステージ」です。  
累計金額 400,000円(税抜き)以上で、翌半年間「基本ポイント×1.5のプラチナステージ」です。  
当月獲得ポイントは、18ヶ月間有効です。  
賞品ラインナップなど、詳しくは<http://www.askul.co.jp/sweet/>をご覧ください。

**本書面の記載内容について**

- お客様の担当販売店(表面右上記載の「アスクル担当販売店」)は、ご請求・お支払いに関する窓口です。
- 「うち消費税等」の金額は、「当月ご請求額(当月ご利用額)」から非課税金額を差し引いた金額に消費税率を乗じた金額(円未満切捨)を表示しております。
- ご返品につきましては、アスクル返品センターへ到着した日時が、お客様の当月ご請求締切日を超える場合には、翌月のご請求締切日に計上されることがございます。

**グリップに抗菌剤配合!**  
共用での使用も安心!

**フィットカットカーブに**  
衛生面に配慮した  
**抗菌タイプが新登場!**

お申込番号 **AE03299**

プラス  
フィットカットカーブ スタンダード  
抗菌グリップ ホワイト 1本

税抜き  
**¥278**  
(税込¥305)

※価格は2021年8月31日時点。※掲載商品・サービスは予告なしに価格・仕様等が変更になる場合があります。お取引条件等詳細はアスクルWebサイトにてご確認ください。

テープを切ってもベタつきにくい  
フッ素コートタイプも  
おすすめ。

**フィットカットカーブ** 🔍 検索

👉 [www.askul.co.jp/](http://www.askul.co.jp/)  
アスクルWebサイトで

**共有スペースでの使用におすすめ!**

パワーボード  
イレーサーの  
持ち手部分が  
抗菌剤を  
使用しました。

お申込番号 **U345093**

10層式  
持ち手部分が  
抗菌剤を  
使用した  
パワーボード  
イレーサー

税抜き  
**¥278**  
(税込¥305)

※価格は2021年8月31日時点。※掲載商品・サービスは予告なしに価格・仕様等が変更になる場合があります。お取引条件等詳細はアスクルWebサイトにてご確認ください。

**10層式でたくさん使えてこの価格!**

**はがせるイレーサー** 🔍 検索

👉 [www.askul.co.jp/](http://www.askul.co.jp/)  
アスクルWebサイトで

first call

人事総務  
担当者様へ

**面談対応の手間が1/3以下に削減!**

**オンラインで産業医面談**

契約件数  
**670**  
件以上  
(2021年3月時点)



アスクルから申し込むと **チャット型医療相談 初月無料**

👉 [www.askul.co.jp/](http://www.askul.co.jp/) first call 🔍 検索





### 領収書等添付様式【共通】

(令和3年9月分)

(自民党兵庫)

整理 番号	使 途 項 目																						
9	<p>本領収書は、自民党兵庫議員団 宛のものである</p> <div data-bbox="470 757 890 1617" style="border: 1px solid black; padding: 5px;"><p style="text-align: center;"><b>振替払込請求書 兼受領証</b></p><p><small>通常払込料金 個人者負担</small></p><p>加入者名 <b>SMBCファイナンスサービス 株式会社</b></p><table border="1" style="width: 100%; text-align: center;"><tr><td>千</td><td>百</td><td>十</td><td>万</td><td>千</td><td>百</td><td>十</td><td>円</td></tr><tr><td></td><td></td><td></td><td>4</td><td>1</td><td>0</td><td>1</td><td>6</td></tr></table><p>金額</p><p>ご依頼人住所氏名 <b>自民党兵庫議員団 事務</b></p><p>88808536 アスクルご利用代金</p><p>日 附 印 03-09-14</p><p>料 金</p><p>備 考 (43132 ) N94350005</p><p><small>この受領証は、大切に保管してください。(CVS店厳禁)</small></p></div>	千	百	十	万	千	百	十	円				4	1	0	1	6	<table border="1" style="width: 100%;"><tr><td rowspan="2" style="writing-mode: vertical-rl; text-orientation: upright;">案分率</td><td>共通案分率 %</td></tr><tr><td>それ以外の案分 100% 案分の説明</td></tr><tr><td>備考</td><td>文具・事務用品(アスクル注文)</td></tr></table>	案分率	共通案分率 %	それ以外の案分 100% 案分の説明	備考	文具・事務用品(アスクル注文)
千	百	十	万	千	百	十	円																
			4	1	0	1	6																
案分率	共通案分率 %																						
	それ以外の案分 100% 案分の説明																						
備考	文具・事務用品(アスクル注文)																						

# アスクルご請求書

2021年08月31日締切分

650-0011 郵便区内特別  
 兵庫県神戸市中央区  
 下山手通5-10-1  
 兵庫県議会 4階



お問い合わせ番号 88808536

自民党兵庫議員団 事務

様

B1 133917 00002/00002 88808536 U AB

アスクル担当販売店  
 株式会社黒田生々堂  
 アスクル事業部  
 大阪府大阪市中央区  
 南久宝寺町1-4-9



573078 036

00203324 C15-U1

TEL: 06-6268-0255

担当:アスクル担当者

お支払いに関するお問い合わせは担当販売店までお願い申し上げます。

TEL: 078-362-3721

FAX: 078-362-4259

お買い上げいただきましてありがとうございます。  
 記載の通り、ご請求申し上げます。

当月ご請求額

1,016円

うち消費税等 ( 92円)

お支払い日 ▶ 2021年 09 月 15 日

お支払い方法 ▶ 郵便/コンビニ支払

対象期間 2021/08/01 ~ 2021/08/31

当月お買い上げ金額 1,016円

当月返品金額 0円

当月値引金額 0円

税率別のお買い上げ金額等は裏面に表示しています。

お支払いには、別紙の払込取扱票をご利用ください。

月日 / 伝票番号 / 取引区分 お申込番号 / 商品名	数量	単価(円) (税込)	金額(円) (税込)	備考	税率/クリ-
08/27 50624962					
357-0534 プラス スティックのり プリット 詰め替えリフィル 約20g	5	132	660		10.0 :
317-828 ぺんてる 修正液 油性・水性インキ両用 ZL1-WK 1本	1	356	356		10.0 :
		*小 計*	1,016	■ 兼ご発注分	

お知らせ

お支払いに関するお問い合わせにつきましては、表面右上のお客様の担当販売店までお願い申し上げます。  
アスクルサービス、商品等に関するお問い合わせにつきましては、アスクルお客様サービスデスク  
(0120-345-861)または<http://www.askul.co.jp/support>  
までお願い申し上げます。

税率別明細

税区分(税率)	お買い上げ金額	返品金額	値引金額	小計	うち消費税等
課税(10.0%)	1,016	0	0	1,016	92
合計	1,016	0	0	1,016	92

グリーン商品お買い上げ実績

	全体	グリーン商品
購入額(税込)	1,016	1,016

アスクルスイートポイント明細

お客様のステージは ▶ **ブルー** ステージです。 (2021年03月01日~2021年08月末日)

前回までのポイント	獲得ポイント	賞品交換ポイント	期限切れポイント	ご利用可能ポイント	月別期限切れポイント

お知らせ

<お買い上げ累計金額(税抜き)>: 75,605円 (累計金額の対象期間: 2021年03月01日~2021年08月末日)  
累計金額 200,000円(税抜き)以上で、翌半年間「基本ポイント×1.2のゴールドステージ」です。  
累計金額 400,000円(税抜き)以上で、翌半年間「基本ポイント×1.5のプラチナステージ」です。  
当月獲得ポイントは、18ヶ月間有効です。  
賞品ラインナップなど、詳しくは<http://www.askul.co.jp/sweet/>をご覧ください。

本書面の記載内容について

- お客様の担当販売店(表面右上記載の「アスクル担当販売店」)は、ご請求・お支払いに関する窓口です。
- 「うち消費税等」の金額は、「当月ご請求額(当月ご利用額)」から非課税金額を差し引いた金額に消費税率を乗じた金額(円未満切捨)を表示しております。
- ご返品につきましては、アスクル返品センターへ到着した日時が、お客様の当月ご請求締切日を超える場合には、翌月のご請求締切日に計上されることがございます。

**グリップに抗菌剤配合!**  
**共用での使用も安心!**

**フィットカットカーブに**  
**衛生面に配慮した**  
**抗菌タイプが新登場!**

お申込番号 **AE03299**

プラス  
フィットカットカーブ スタンダード  
抗菌グリップ ホワイト 1本  
税抜き

**¥2,218**  
(税込¥305)

※価格は2021年8月31日時点。※掲載商品・サービスは予告なしに価格・仕様等が変更になる場合があります。お取引条件等詳細はアスクルWebサイトにてご確認ください。

テープを切ってもベタつきにくい  
フッ素コートタイプも  
おすすめ。

くわしくは [www.askul.co.jp/](http://www.askul.co.jp/)  
アスクルWebサイトで

**フィットカットカーブ** 🔍 検索

**共有スペースでの使用におすすめ!**

ホワイトホード  
イレーサーの  
持ち手部分  
に抗菌剤を  
使用しました。

お申込番号 **U345093**

1枚ずつはがして  
お掃除する  
10層式

抗菌はがせる  
ホワイトホードイレーサー

**¥2,778**  
(税込¥306)

※価格は2021年8月31日時点。  
※掲載商品・サービスは予告なしに価格・仕様等が  
変更になる場合があります。お取引条件等詳細は  
アスクルWebサイトにてご確認ください。

**10層式でたくさん使えてこの価格!**

くわしくは  
[www.askul.co.jp/](http://www.askul.co.jp/)  
アスクルWebサイトで

**はがせるイレーサー** 🔍 検索

人事総務  
担当者様へ

first call

面談対応の手間が1/3以下に削減!

**オンラインで産業医面談**

契約件数  
**670**  
件以上  
(2021年3月時点)

アスクルから申し込むと **チャット型医療相談 初月無料**

くわしくはアスクルWebサイトで → [www.askul.co.jp/](http://www.askul.co.jp/) first call 🔍 検索

アスクル請求額 案分算定表 8月

項目	来客用飲物代		菓子類				消耗品					
	ミネラル水等	お茶 <small>(コーヒー、 ペットボトル含む)</small>	紙カップ	計	ジュース等	スナック類	その他	計	文具・事務用品	生活用品	その他	計
1			490									
2		2,354										
事務-1									660		スティックのり詰め え	
事務-2									356		修正液	
計	0	0	2,354	490	2,844	0	0	0	1,016	0	0	1,016
充当率					25%				100%	0%	0%	0%
政活 団費					75%				100%	100%	100%	100%
政活 団費					771				0	1,016	0	1,016
計					2,133				0	0	0	0

8月27日  
8月27日

請求額 3,860

会計帳簿上への整理

来客用飲物代	2,844
菓子類	1,016
(来客用飲物代)	2,133
(菓子類)	0
小計: 飲物・菓子代等	2,133
(事務用品等購入費)	0
(その他消耗品代)	0
小計: 消耗品等購入費	0
計	3,860

1,727  
2,133  
3,860

領収書等添付様式【共通】

(令和3年9月分)

(自民党兵庫)

整理 番号	使 途 項 目	
	調査研究費・研修費・会議費・広報広聴費・要請陳情等活動費・資料作成費・資料購入費・事務所費・事務費・人件費	
10	本領収書は、自民党兵庫議員団 宛のものである	共通案分率 %
		それ以外の案分 100% 案分の説明
	3--9-27 振替 ×2,590 SMBC(イウゝソソ) 神戸新聞	神戸新聞 備考

# 請求書

2021年09月分

〒 -  
 県庁3号館 4F

**兵庫県議会自民党兵庫控室 御中**

株式会社神戸新聞神戸中央販売

代表取締役 山田 秀基

〒650-0011

神戸市中央区下山手通4丁目5-1

TEL : 078-331-0218 FAX : 078-331-1114



page 1

振込先



お振替日 毎月27日  
(土日祝の場合 翌営業日)

下記のとおり御請求申し上げます

ご購読者様	銘柄	請求年月	単価	部数	値引き	合計金額
兵庫県議会自民党兵庫控室	神戸新聞朝刊※	2021年09月	3,890	1	1,300	2,590
※は軽減税率対象品目			件数	1	合計金額	2,590
			御請求金額		¥2,590	

8%対象 ¥2,590 (値引 ¥-1,300) (消費税 ¥191)

領収書等添付様式【共通】

(令和3年9月分)

(自民党兵庫)

整理番号	使 途 項 目	
		調査研究費・研修費・会議費・広報広聴費・要請陳情等活動費・資料作成費・資料購入費・事務所費・事務費・人件費
11	本領収書は、自民党兵庫議員団宛のものである	共通案分率 %
		それ以外の案分 100% 案分の説明
		読売新聞
		備考



## 領 収 書

区域011 全戸0054 お問合せNo28695

お名前 自民党兵庫 議員団 様

下山手通4-17-3 TEL078-362-3721  
 兵庫県庁3号館4F  
 3年 9月分 振替

銘 柄	部 数	金 額
1 読売新聞朝刊 ※	1	4,200
2		
3		
合 計	4,200円	

領収日 3年 9月27日

※は軽減税率 (10.0%対象 0円)  
(8.0%対象 4,200円)

読売センター東神戸 TEL078-341-4169  
 神戸市中央区北長狭通8-2-12

領収印	
-----	---



領収書等添付様式【共通】

(令和3年9月分)

(自民党兵庫)

整理番号	使 途 項 目	
		調査研究費・研修費・会議費・広報広聴費・要請陳情等活動費・資料作成費・資料購入費・事務所費・事務費・人件費
12	本領収書は、自民党兵庫議員団宛のものである	共通案分率 %
		それ以外の案分 100% 案分の説明
		備考 朝日・日経新聞

080-0302 070	2021 年 9 月 分	領収証
下山手通5-10-1県庁3号館 4F		
自民党兵庫議員団様		

銘 柄	部数	金 額	合 計
朝 日 朝 刊	※ 1	4200	9,000 円 (内消費税 667円)
日 本 経 済 朝 刊	※ 1	4800	

金額には消費税を含みます。  
上記金額正に領収した。  
No.1176032 領収印

8%対象 9,000円 (内消費税  
10%対象 0円 (内消費税  
※は軽減税率の対象であることを示します。

朝日新聞兵庫販売株式会社 神戸三宮店  
中央区中山手通4-18-27 TEL: 078-251-0223  
FAX: 078-241-4586

毎度ご愛読ありがとうございます。お支払には便利な金融機関での自動引落もご利用になれます。

領収書等添付様式【共通】

(令和3年9月分)

(自民党兵庫)

整理 番号	使 途 項 目														
	調査研究費・研修費・会議費・広報広聴費・要請陳情等活動費・資料作成費・資料購入費・事務所費・ <b>事務費</b> ・人件費														
13	本領収書は、自民党兵庫議員団宛のものである	<table border="1"> <tr> <td rowspan="2">案分率</td> <td>共通案分率</td> <td>%</td> </tr> <tr> <td>それ以外の案分</td> <td>100%</td> </tr> <tr> <td colspan="3">案分の説明</td> </tr> <tr> <td rowspan="2">備考</td> <td colspan="2">会議用(プロジェクター、スクリーン)</td> </tr> <tr> <td colspan="2"></td> </tr> </table>	案分率	共通案分率	%	それ以外の案分	100%	案分の説明			備考	会議用(プロジェクター、スクリーン)			
案分率	共通案分率	%													
	それ以外の案分	100%													
案分の説明															
備考	会議用(プロジェクター、スクリーン)														

令和 3年 9月 28日

受 領 書

下記金額を受領いたしました。

¥48,799-

但し、オンライン会議用(プロジェクター、スクリーン)として

プロジェクター	19,999円
スクリーン	28,800円
合計	48,799円

兵庫県議会 自民党兵庫議員団  
幹事長 内藤兵衛 様

橋 秀太郎

会派控室職員の使用用3Dプリンタサイトに  
条件に合う物品がなかったため、橋議員が代わりに  
購入し、代金を橋議員に支払った。

注文番号 249-8857083-0454253 の領収書  
このページを印刷してご利用ください。

発行日: 2021年9月27日  
注文日: 2021年9月21日  
Amazon.co.jp 注文番号: 249-8857083-0454253  
ご請求額: ¥ 19,999

様

2021年9月21日に発送済み	
注文商品 1点 TOPPTRO 5G プロジェクター 10000lm WiFi Bluetooth5.0機能搭載 1920x1080メガピクセル解像度 4K対応 4点&4面台形補正 50%ズーム 販売: TOPPTRO-Direct (出品者のプロフィール) コンディション: 新品	価格 ¥ 29,999
お届け先住所: 橋 秀太郎 669-6544 兵庫県 美方郡香美町香住区香住 1798-1 橋事務所	
配送方法: お急ぎ便	
<b>支払い情報</b>	
支払い方法: [REDACTED]	商品の小計: ¥ 29,999 配送料・手数料: ¥ 0
請求先住所: 橋 秀太郎 [REDACTED]	注文合計: ¥ 29,999 割引: - ¥ 10,000 ご請求額: ¥ 19,999
クレジットカードへの請求	MasterCard (下4けたが [REDACTED]) : 2021年9月21日: ¥ 19,999

注文の状況を確認するには、注文内容をご確認ください。

注文番号 249-5613968-6099037 の領収書 (再発行)  
このページを印刷してご利用ください。

再発行日: 2021年9月27日  
注文日: 2021年9月21日  
Amazon.co.jp 注文番号: 249-5613968-6099037  
ご請求額: ¥ 28,800

様

2021年9月22日に発送済み	
注文商品 1点 サンワダイレクト プロジェクタースクリーン 100インチ 自立式床置き型 携帯型ロールスクリーン 100-PRS009 販売: サンワダイレクト(サンワダイレクト)*14時まで(注文は国内から当日出荷* <small>※土日もお届け可</small> ) (出庫後のキャンセル) コンディション: 新品	価格 ¥ 32,800
お届け先住所: 橋 秀太郎 650-0011 兵庫県 神戸市中央区下山手通 5丁目17-1 兵庫県庁第3号館 4階 自民党兵庫議員団控	
配送方法: 通常配送	
<b>支払い情報</b>	
支払い方法: [黒塗り]	商品の小計: ¥ 32,800 配送料・手数料: ¥ 0
請求先住所: 橋 秀太郎 [黒塗り]	注文合計: ¥ 32,800 割引: -¥ 4,000 ご請求額: ¥ 28,800
クレジットカードへの請求	MasterCard(下4桁が [黒塗り]): 2021年9月22日: ¥ 28,800

注文の状況を確認するには、注文内容をご覧ください。

領収書等添付様式【共通】

(令和3年10月分)

(自民党兵庫)



(自民党兵庫議員団)

整理番号	使 途 項 目	
	調査研究費・研修費・会議費・広報広聴費・要請陳情等活動費・資料作成費・資料購入費・事務所費・ <span style="border: 1px solid black;">事務費</span> ・人件費	
1	本領収書は、自民党兵庫議員団 宛のものである	共通案分率 %
		それ以外の案分 100% 案分の説明
		案分率
		備考
	3-10--4 振替 *15,070 シャ-プファイナンス 複合機リース料	複合機リース料(シャープファイナンス)10月請求

領収書等添付様式【共通】

(令和3年10月分)

(自民党兵庫)

整理 番号	使 途 項 目														
		調査研究費・研修費・会議費・広報広聴費・要請陳情等活動費・資料作成費・資料購入費・事務所費・事務費・人件費													
2	本領収書は、自民党兵庫議員団宛のものである	案分率	共通案分率 % それ以外の案分 100% 案分の説明												
		備考	産経新聞												
3-10--6 振替 *4,200 SMBC(ウケイオカ 産経9月分)															
<div style="display: flex; justify-content: space-between; align-items: center;"> <div style="text-align: center;"> <p>2021年09月分</p> <p>下山手通5-10-1</p> <p>兵庫県庁3号館</p> <p><b>自民党兵庫議員団 様</b></p> </div> <div style="text-align: center;">  <p><b>領 収 証</b></p> </div> <div style="text-align: right;"> <p>No. 1- 213-0067-000</p> </div> </div>															
<table border="1" style="width: 100%;"> <thead> <tr> <th>銘 柄</th> <th>部</th> <th>金 額</th> </tr> </thead> <tbody> <tr> <td>産経新聞朝増※</td> <td>1</td> <td>4,200</td> </tr> <tr> <td colspan="2" style="text-align: center;"><b>合 計</b></td> <td style="text-align: right;"><b>¥ 4,200</b></td> </tr> <tr> <td colspan="2">※は軽減税率対象品目</td> <td>(内消費税等¥311)</td> </tr> </tbody> </table>				銘 柄	部	金 額	産経新聞朝増※	1	4,200	<b>合 計</b>		<b>¥ 4,200</b>	※は軽減税率対象品目		(内消費税等¥311)
銘 柄	部	金 額													
産経新聞朝増※	1	4,200													
<b>合 計</b>		<b>¥ 4,200</b>													
※は軽減税率対象品目		(内消費税等¥311)													
<div style="display: flex; justify-content: space-between;"> <div style="width: 45%;"> <p>お知らせ 領収日 2021年10月6日</p> <p>新聞配達アルバイト募集中。 朝刊のみ、夕刊のみでも可。</p> <p>毎度ご購入有難うございます。 左記の通り領収致しました。</p> <p>8%対象 ¥4,200 (消費税 ¥311)</p> </div> <div style="width: 45%; text-align: center;">  </div> </div>															
<p><b>産経新聞三宮専売所</b></p> <p>〒650-0011</p> <p>神戸市中央区下山手通4-14-10</p> <p>TEL: 078-392-1017</p>															

領収書等添付様式【共通】

(令和3年10月分)

(自民党兵庫)

整理番号	使 途 項 目	
	調査研究費・研修費・会議費・広報広聴費・要請陳情等活動費・資料作成費・資料購入費・事務所費・ <span style="border: 1px solid black;">事務費</span> ・人件費	
3	本領収書は、自民党兵庫議員団宛のものである	共通案分率 %
		それ以外の案分 100% 案分の説明
	3-10-12 振込 *25,280 W21 2)7°ロトラス 3-10-12 振替 *220 振込手数料	9月度コピーカウント調査分+振込手数料
		備考 *コピーカウント* 調査9月分*

振込・振替明細帳票

[状態] 完了

印刷日時 2021/10/12 10:38

受付番号	1012-001
振込振替区分	即時振込(シリアル)
出金口座	
振込依頼人名(加)	ジミトウヒョウゴギンダシ、カンジチヨウ ナイトウ ヒョウキ
振込指定日	10月12日
入金口座	
	ユブモトラ
支払金額	25,280円
振込金額	25,280円
手数料負担	当方
振込手数料	220円
先方手数料	0円
実額手数料	220円
手数料のお支払方法	振込の都度
振込メモ	9月度コピーカウント調査分
作成者	五島 壮一郎
承認者	[承認済] 五島 壮一郎

\*\*\* プリント終了 \*\*\*



# 請 求 書

No. 28- 1

お客様コードNo. シ`06

21年 9月 30日 締切分 (31)

650-8567

神戸市中央区下山手通5丁目10番1号

北野産業グループ

**PT 有限会社プロト**



〒670-0836 姫路市神屋  
TEL: (079) 283-5500 FAX: (079) 283-5522

自民党兵庫議員団 御中

振込先:



TEL: 078-362-3721 FAX:

毎度ありがとうございます。下記の通り 御請求申し上げます。

※明細欄は税別金額です。

前回御請求額	御入金額	調整額	繰越金額	御買上額	今回御請求額
17,858	17,858			25,280	¥25,280

伝票日付	伝票No.	品名	数量	単位	単価	金額
21/ 9/14	14316	[入金(振込)]				[ 17,858]
21/ 9/17	28458	C300i カント フルカラー	262	枚	18.00	4,716
		C300i カント フルカラーP	665	枚	18.00	11,970
		C300i カント モノカラー	2	枚	10.00	20
		C300i カント ブラック	2,092	枚	3.00	6,276
		消費税10%				2,298
		9月度コピーカウント調査分				( 25,280)
		【合計】				25,280
		(内消費税等)				2,298

お客様コードNo. シ`06

### 納品書

No. 28458

650-8567

21年 9月 17日

神戸市中央区下山手通5丁目10番1号

### 有限会社プロトラスト

〒670-0836 姫路市神屋町3丁目37-4

TEL : (079)283-5500

FAX : (079)283-5522

自民党兵庫議員団 御中

TEL:078-362-3721

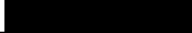
担当: 

下記の通り納品致しましたのでご査収ください。

品番・品名	数量	単位	単価	金額	備考
C300i カウント フルカラー	262	枚	18.00	4,716	
C300i カウント フルカラーP	665	枚	18.00	11,970	
C300i カウント モノカラー	2	枚	10.00	20	
C300i カウント ブラック	2,092	枚	3.00	6,276	

※明細金額：税抜きです。

摘要：9月度コピーカウント調査分

--	--

小計	22,982
消費税10%	2,298
合計	¥25,280

領収書等添付様式【共通】

(令和3年10月分)

(自民党兵庫)

整理番号	使 途 項 目																																						
	調査研究費・研修費・会議費・広報広聴費・要請陳情等活動費・資料作成費・資料購入費・事務所費・ <b>事務費</b> ・人件費																																						
4	<p>本領収書は、自民党兵庫議員団宛のものである</p> <div style="border: 1px solid black; padding: 5px;"> <p style="text-align: center;"><b>振替払込請求書 兼受領証</b></p> <p style="font-size: small;">通常払込料金 加入者負担</p> <p style="font-size: x-small;">口座振替 加入者名 SMBCファイナンスサービス 株式会社</p> <table border="1" style="width: 100%; text-align: center; font-size: x-small;"> <tr> <td>千</td><td>百</td><td>十</td><td>万</td><td>千</td><td>百</td><td>十</td><td>円</td> </tr> <tr> <td></td><td></td><td>7</td><td>2</td><td>6</td><td>0</td><td>2</td><td>7</td> </tr> </table> <p style="font-size: x-small;">ご依頼人住所氏名 **** 自民党兵庫議員団</p> <p style="text-align: center; font-weight: bold;">88250340</p> <p style="font-size: x-small;">アスクルご利用代金</p> <table border="1" style="width: 100%; text-align: center; font-size: x-small;"> <tr> <td style="width: 50%;"></td> <td>日 附 印</td> </tr> <tr> <td></td> <td>03-10-12</td> </tr> <tr> <td></td> <td>郵便局</td> </tr> <tr> <td></td> <td>(43132 ) N94350005</td> </tr> </table> <p style="font-size: x-small;">この受領証は、大切に保管してください。(CVS別冊付)</p> </div>	千	百	十	万	千	百	十	円			7	2	6	0	2	7		日 附 印		03-10-12		郵便局		(43132 ) N94350005	<table border="1" style="width: 100%;"> <tr> <td rowspan="2" style="writing-mode: vertical-rl; text-orientation: upright;">案分率</td> <td>共通案分率</td> <td style="text-align: right;">25%</td> </tr> <tr> <td>それ以外の案分</td> <td style="text-align: right;">%</td> </tr> <tr> <td colspan="3">案分の説明</td> </tr> <tr> <td rowspan="2" style="writing-mode: vertical-rl; text-orientation: upright;">備考</td> <td colspan="2">来客用飲物代の一部 (コーヒー、紙カップ)(ア スクル注文)</td> </tr> <tr> <td colspan="2"> </td> </tr> </table>	案分率	共通案分率	25%	それ以外の案分	%	案分の説明			備考	来客用飲物代の一部 (コーヒー、紙カップ)(ア スクル注文)			
		千	百	十	万	千	百	十	円																														
		7	2	6	0	2	7																																
	日 附 印																																						
	03-10-12																																						
	郵便局																																						
	(43132 ) N94350005																																						
案分率	共通案分率	25%																																					
	それ以外の案分	%																																					
案分の説明																																							
備考	来客用飲物代の一部 (コーヒー、紙カップ)(ア スクル注文)																																						
		<p style="text-align: right;">(対象外控除)</p> <p style="text-align: right;">26,027 - 5,922 円 円</p> <p style="text-align: right;">= 20,105円.</p>																																					

# アスクルご請求書

2021年09月30日締切分

650-0011 郵便区内特別

兵庫県神戸市中央区  
下山手通5-10-1  
兵庫県議会

自民党兵庫議員団

B1 134943 00002/00002 88250340 U AB

00205404 C15-U1



お問い合わせ番号 88250340

アスクル担当販売店  
株式会社黒田生々堂  
アスクル事業部  
大阪府大阪市中央区  
南久宝寺町1-4-9



573078 036

TEL: 06-6268-0255

担当:アスクル担当者

お支払いに関するお問い合わせは担当販売店までお願い申し上げます。

TEL: 078-362-3721

FAX:

お買い上げいただきましてありがとうございます。  
記載の通り、ご請求申し上げます。

当月ご請求額

26,027円

うち消費税等 ( 1,952円)

お支払い日 ▶ 2021年 10月 15日

お支払い方法 ▶ 郵便/コンビニ支払

対象期間 2021/09/01 ~ 2021/09/30

当月お買い上げ金額 26,027円

当月返品金額 0円

当月値引金額 0円

税率別のお買い上げ金額等は裏面に表示しています。

お支払いには、別紙の払込取扱票をご利用ください。

月日 / 伝票番号 / 取引区分 お申込番号 / 商品名	数量	単価(円) (税込)	金額(円) (税込)	備考	税率/グー
09/14 54171919					
X72-9893 伊藤園 香り豊かなお茶 緑茶 265ml ラベルレス 1箱	2	2,130	4,260		軽 8.0 %
197-8491 キリンビバレッジ キリンのやわらか天然水 310ml 1箱	1	1,944	1,944		軽 8.0 %
	*小 計*		6,204	自民党兵庫議員団控室様ご発注分	
09/14 54172715					
P71-4717 サントリー 伊右衛門 2L 1箱 (9本入)	1	1,516	1,516		軽 8.0 %
P20-6565 味の素AGF ブレンディ ボトルコーヒー ラベルレス無糖90	1	1,879	1,879		軽 8.0 %
600-1088 森永製菓 ベイクショコラ 1袋 (400g)	1	1,460	1,460		軽 8.0 %
580-2647 室内ペール用ポリ袋 半透明 50枚 L	1	174	174		10.0 %
787-1385 森永製菓 ハイチュウアソート 1箱 (6袋入)	1	1,222	1,222		軽 8.0 %
P67-8487 ローカール ミニーズ ミックス 40P 1袋 (40枚入)	1	1,157	1,157		軽 8.0 %
966-1449 カントリーマアム (バナナ&ココア) 1袋 (50枚入) 不二家	1	1,069	1,069		軽 8.0 %
821-0846 オリジナルゴミ袋 エコノミータイプ 再生原料40%HD 20	1	183	183		10.0 %
P68-3793 ココロコンパクトSDSC ホワイト C4605 ニトムズ	1	657	657		10.0 %
	*小 計*		9,317	自民党兵庫議員団控室様ご発注分	
09/29 56662255					
X72-9893 伊藤園 香り豊かなお茶 緑茶 265ml ラベルレス 1箱	1	2,130	2,130		軽 8.0 %
197-8491 キリンビバレッジ キリンのやわらか天然水 310ml 1箱	1	1,944	1,944		軽 8.0 %
537-2985 【インスタントコーヒー】 ネスカフェ ゴールドブレンド エコ	1	2,354	2,354		軽 8.0 %
X72-9904 伊藤園 香り豊かなお茶 緑茶 500ml ラベルレス 1セツ	1	3,576	3,576		軽 8.0 %
174-4349 旭化成ボックス インサートカップ 220ml 1袋 (50個)	2	251	502		10.0 %
	*小 計*		10,506	自民党兵庫議員団控室様ご発注分	

アスクル請求額 案分算定表 9月

項目	来客用飲物代				菓子類				消耗品				
	ミネラル水等	お茶	コーヒー (ペットボトル含む)	紙カップ	計	ジュース等	スナック類	その他	計	文具・事務用品	生活用品	その他	計
1		4,260											
2	1,944												
3		1,516											
4			1,879										
5								1,460	ペイクショラ				
6											174		ポリ袋
7								1,222	ハイチュウ				
8								1,157	ローカー				
9								1,069	カントリーマアム				
10											183		ゴミ袋
11											657		コロコロ掃除用具
12		2,130											
13	1,944												
14			2,354										
15		3,576											
16				502	インサートカップ								
計	3,888	11,482	4,233	502	20,105	0	0	4,908	4,908	0	1,014	0	1,014
充当率	政活				25%				0%	100%	0%	0%	
	団費				75%				100%	0%	100%	100%	
政活費					5,026				0	0	0	0	0
団費					15,079				4,908	0	1,014	0	1,014

9月14日

9月29日

会計帳簿上への整理

政務活動費	来客用飲物代等	5,026	
	事務用品等購入費	0	5,026
団費	(来客用飲物代)	15,079	
	(菓子類)	4,908	
	小計:飲物・菓子代等	19,987	
	(事務用品等購入費)	0	
	(その他消耗品代)	1,014	
	小計:消耗品等購入費	1,014	21,001
計		26,027	26,027

請求額	26,027
-----	--------

(添付様式2)

領収書等添付様式【共通】

(令和3年10月分)  
(自民党兵庫)

整理 番号	使 途 項 目		
	調査研究費・研修費・会議費・ <b>広報広聴費</b> ・要請陳情等活動費・資料作成費・資料購入費・事務所費・事務費・人件費		
5	本領収書は、自民党兵庫議員団 宛のものである	案分率	共通案分率 % それ以外の案分 100% 案分の説明
		備考	会派新規ホームページ制作費 3-10-22 振込 *495,000 W21 カ) ヒョウシヨウ <small>会派ホームページ制作料</small>

請 求 書

日付	伝票番号	担当
2021/10/22		

自民党兵庫議員団

様

株式会社

代表取締役

〒650-0044

神戸市中央区東川崎町1丁目5-1-1004

TEL: 080-2477-3733 FAX: 078-761-3975



お客様コードNO.

--	--	--	--

毎度ありがとうございます。下記の通り御請求申し上げます。

品番・品名	数量	単位	単価	金額(税抜)	消費税額
自民党兵庫議員団新規ホームページ制作 (サイト企画・構成設計料、 トップページ・コンテンツ制作費等)				450,000	45,000
摘要	合計	税抜	450,000	税額	45,000
				総額	¥495,000-

[振込先]

[名義]株式会社 兵庫新報

## 振込・振替明細帳票

[状態] 完了

印刷日時 2021/10/22 14:57

受付番号	1022-001
振込振替区分	即時振込(シンプル)
出金口座	
振込依頼人名(加)	ジミントウヒョウコギンダシ、カンジチヨウ ナイトウ ヒョウエ
振込指定日	10月22日
入金口座	
	カ) ヒョウコ シホウ
支払金額	495,000円
振込金額	495,000円
手数料負担	当方
振込手数料	0円
先方手数料	0円
実額手数料	0円
手数料のお支払方法	振込の都度
振込メモ	自民党兵庫議員団新規ホームページ制作
作成者	五島 壮一郎
承認者	[承認済] 五島 壮一郎

\*\*\* プリント終了 \*\*\*

(添付様式7)

# 活動報告書

※政務活動費の透明性確保の観点から可能な限り具体的に記載すること

議員名

自民党兵庫議員団

活動名	会派ホームページの作成			
活動概要	○公開日 令和3年10月21日 ○対象者 兵庫県内 ○内容 別添のとおり ○URL <a href="https://jiminhyogo.com/">https://jiminhyogo.com/</a> ○案分率 すべて政務活動に関する			
経費	項目	政活費充当金額	領収書NO	内容
	ホームページ制作費	495,000	5	株式会社 兵庫新報 サイト企画、構成設計料、トップページコンテンツ制作費等
		合計		
備考	*添付書類:ホームページ印刷			

\*この様式は、「視察・調査活動」、「要請陳情活動」、「県政報告会・要望会等会議の開催」、「研修会への参加」、「意見交換会への参加」、「業務の委託」、「広報紙・誌の発行」等を行った場合等、政務活動費を使用した全ての活動について作成する。  
\*「活動概要」欄には、例えば①活動実施年月日、②場所、③行程、④目的、⑤相手方、⑥参加者、⑦結果・成果⑧広報誌発行部数・配付方法等、具体内容を詳細に記載する。



自民党兵庫議員団



ごあいさつ  
Message

新型コロナウイルス感染症との闘いが続いています。県民の皆さまの命と暮らしを守り、未知の世界ともいえるポストコロナ社会への道筋を示すこと、そのことが、県政の両輪を担う県議会議員の責務であります。新しい発想をもって、新しい挑戦に果敢に突き進まなければなりません。厳しい道ではありますが、原動力となる「人・現場力」を第一に、私たち県議会自民党兵庫議員団は、躍動する新しい兵庫の創生に挑む覚悟です。  
ご支援ご協力を賜りますようお願い申し上げます。

お知らせ / 活動報告  
Information / Activity

<https://minhyogo.com>

19

自民党兵庫議員団



【2021年11月11日】令和4年度当初予算編成に対する知事申し入れ

県議会自民党兵庫議員団として9月に行った重要政策提言を具現化した令和4年度県当初…  
>>> 詳しく見る



【2021年10月26日】行財政運営調査特別委員会

第355回定例県議会で設置された行財政運営調査特別委員会（委員12人）が開催され…  
>>> 詳しく見る

<https://minhyogo.com>

29

自民党兵庫議員団



【2021年10月22日】第355回9月定例県議会が閉会

令和2年度決算をはじめ、飲食店等への感染拡大防止協会の増額等の補正予算案など…  
>>> 詳しく見る

お知らせ・活動報告はこちら

<https://minhyogo.com>

39

自民党兵庫議員団

県政報告  
Publicity

結団！新しい兵庫の創生に挑む！

2021年夏号

2021（令和3）年4月2日自民党兵庫議員団を結成いたしました。  
県政報告紙1号（夏号）では、結団理由・目的、今後の決意や政策概要などを掲載しています。

バックナンバーはこちら

<https://minhyogo.com>

49

自民党兵庫県議員団

政策 Policy

自民党兵庫県議員団は、日本の縮図といわれる兵庫県内各地域から選出された多士済々のメンバーが所属しています。しっかりと地域に根ざしつつ、県全体、そして日本、世界的な視点をもって、県民の皆さまの、夢や希望を政策形成し、ひょうご新時代に相応しい躍動する県政を実現する覚悟です。これまでの経験と実績を活かし、幅広い地域、世代で構成する議員のメンバーが一つになって、次代のリーダーとともに、果敢に前へ突き進んでいきます。

01 県民の命と健康、暮らしを守る

新型コロナウイルス感染症対策、医療提供体制やワクチン接種体制の強化などを要請し、県民の命と健康を守ります。コロナ禍により大きなダメージを受けた地域経済・雇用の再生、子育て世帯、学生、高齢者への支援充実で県民の暮らしを守ります。



02 五国の魅力を磨き、地域創生を推進

コロナ禍による地方回帰の流れを踏まえ、兵庫五国の魅力を磨き、地域創生の加速化、実現をめざします。そのために欠かせない、県の発信力の強化や、連絡ネットワークなどインフラ基盤の整備を国や県に要請し、交通人口・定住人口の増加を促進します。



03 防災先進県として、コロナからの復興をリード

04 県民本位の行財政改革の実行

自民党兵庫県議員団

「躍動する兵庫」

>>> 詳しく見る

実績一覧はこちら



自民党兵庫県議員団

議員紹介 Member



議員紹介一覧はこちら



自民党兵庫議員団



自民党兵庫議員団

〒650-8567

神戸市中央区下山手通5丁目10-1

TEL.078-341-7711

(兵庫県庁(代))内線5099

©2021 自民党兵庫議員団

(添付様式2)

領収書等添付様式【共通】

(令和3年10月分)  
(自民党兵庫)

整理 番号	使 途 項 目	
	調査研究費・研修費・会議費・広報広聴費・要請陳情等活動費・資料作成費・資料購入費・事務所費・事務費・人件費	
6	本領収書は、自民党兵庫議員団宛のものである	共通案分率 %
		それ以外の案分 100% 案分の説明
		読売新聞
	3-10-26 振替 *4,200 読売新聞(SMFS 読売10月)	備考



## 領 収 書

区域011 金戸0055 お問合せNo28695

お名前 自民党兵庫 議員団 様

下山路通4-17-3 TEL078-362-3721  
 兵庫県庁3号館 4F  
 3年 10月分 振替

銘 柄	部 数	金 額	◇左記の通り領収しました
1 読売新聞朝刊 ※	1	4,200	
2			
3			
合 計		4,200 円	領収日 年 月 日

※は軽減税率 (10.0%対象 0円)  
(8.0%対象 4,200円)

読売センター東神戸 TEL078-341-4169  
 神戸市中央区北長狭通 8-2-12



領収書等添付様式【共通】

(令和3年10月分)  
(自民党兵庫)

整理番号	使 途 項 目		
		調査研究費・研修費・会議費・広報広聴費・要請陳情等活動費・資料作成費・資料購入費・事務所費・事務費・人件費	
7	本領収書は、自民党兵庫議員団宛のものである	案分率	共通案分率 % それ以外の案分 100% 案分の説明
		備考	朝日・日経新聞 3-10-26 振替 *9,000 シブシティ(SMFS 朝日・日経)

080 - 0302 070	2021 年 10 月分	領収証
下山手通5-10-1県庁3号館 4F		
自民党兵庫議員団様		

銘 柄	部数	金 額	合 計
朝 日 朝 刊	※ 1	4200	9,000 円 (内消費税 667円)
日 本 経 済 朝 刊	※ 1	4800	

金額には消費税を含みます。  
上記金額正に領収した。  
No.1176032 領収印

8%対象 9,000円 (内消費税 667円) ※667円未満は667円  
10%対象 0円 (内消費税 0円) ※0円未満は0円  
※は軽減税率の対象であることを示します。

朝日新聞兵庫販売株式会社 神戸三宮店  
中央区中山手通4-18-27 TEL: 078-251-0223  
FAX: 078-241-4586

毎度ご愛読ありがとうございます。お支払には便利な金融機関での自動引落もご利用になれます。

領収書等添付様式【共通】

(令和3年10月分)

(自民党兵庫)

整理番号	使 途 項 目		
		調査研究費・研修費・会議費・広報広聴費・要請陳情等活動費・資料作成費・資料購入費・事務所費・事務費・人件費	
8	本領収書は、自民党兵庫議員団宛のものである	案分率	共通案分率 % それ以外の案分 100% 案分の説明
		備考	神戸新聞
	3-10-27 振替	*2,590 SMBC(三井住友銀行)神戸108	

### 領 収 証

2021年10月分 No. 5- 13-3036-000

県庁3号館 4F  
**兵庫県議会自民党兵庫控室 様**

<table border="1" style="width: 100%;"> <thead> <tr> <th>名 柄</th> <th>部</th> <th>金 額</th> </tr> </thead> <tbody> <tr> <td>神戸新聞朝刊※</td> <td style="text-align: center;">1</td> <td style="text-align: right;">2,590</td> </tr> <tr> <td style="text-align: center;">合 計</td> <td></td> <td style="text-align: right;"><b>¥ 2,590</b></td> </tr> <tr> <td colspan="3">※は軽減税率対象品目</td> </tr> </tbody> </table>	名 柄	部	金 額	神戸新聞朝刊※	1	2,590	合 計		<b>¥ 2,590</b>	※は軽減税率対象品目			<p>お知らせ 領収日 3年10月27日</p> <p>自動払込を推奨しておりクレジット払い・銀行・郵便局などございます          毎度ご購入有難うございます。          左記の通り領収致しました。</p> <p>8%対象 ¥2,590(消費税 ¥192)</p>
名 柄	部	金 額											
神戸新聞朝刊※	1	2,590											
合 計		<b>¥ 2,590</b>											
※は軽減税率対象品目													

株式会社神戸新聞神戸中央販売  
 〒650-0011  
 神戸市中央区下山手通4丁目15-1  
 TEL: 078-331-0218 FAX: 078-331-7114

領  
 収  
 神 戸 新 聞



領収書等添付様式【共通】

(令和3年11月分)

(自民党兵庫)

(自民党兵庫議員団)

整理番号	使 途 項 目	
	調査研究費・研修費・会議費・広報広聴費・要請陳情等活動費・資料作成費・資料購入費・事務所費・事務費・人件費	
1	本領収書は、自民党兵庫議員団 宛のものである	共通案分率          %
		それ以外の案分 100% 案分の説明
		備考 複合機リース料(シャープファイナンス)11月請求
3-11--4 振替          *15,070 シャ-プ°ファイナンス 複合機リース代		



領収書等添付様式【共通】

(令和3年11月分)

(自民党兵庫)

整理番号	使 途 項 目		
		調査研究費・研修費・会議費・広報広聴費・要請陳情等活動費・資料作成費・資料購入費・事務所費・事務費・人件費	
2	本領収書は、自民党兵庫議員団宛のものである	案分率	共通案分率 % それ以外の案分 100% 案分の説明
		備考	産経新聞

2021年10月分

領 収 証

No. 1- 213-0067-000

下山手通5-10-1  
兵庫県庁3号館  
自民党兵庫議員団様

品 名	部	金 額
産経新聞朝端※	1	4,200
<b>合 計</b>		<b>¥ 4,200</b>
※は軽減税率対象品目		(内消費税等¥311)

お知らせ 領収日2021年11月8日

新聞配達アルバイト募集中。  
朝刊のみ、夕刊のみでも可。

毎度ご購入有難うございます。  
左記の通り領収致しました。  
8%対象 ¥4,200  
(消費税 ¥311)

産経新聞三宮専売所  
〒650-0011  
神戸市中央区下山手通4-14-10  
TEL: 078-392-1017

領収書等添付様式【共通】

(令和3年11月分)

(自民党兵庫)

整理番号	使 途 項 目	
	調査研究費・研修費・会議費・広報広聴費・要請陳情等活動費・資料作成費・資料購入費・事務所費・ <b>事務費</b> ・人件費	
3	本領収書は、自民党兵庫議員団宛のものである  領収書は別添えとあり。	案分率
		共通案分率 % それ以外の案分 100% 案分の説明
		備考
		10月度コピーカウント調査分+振込手数料

振込・振替明細帳票

[状態] 予約完了

印刷日時 2021/11/ 9 15:11

受付番号	1109-001
振込振替区分	予約振込(シングル)
出金口座	
振込依頼人名(カ)	ジミトウヒョウコギンダシ, カジヲウ ナイトウ ヒョウ
振込指定日	11月10日
入金口座	
	1) プラチナ
支払金額	25,009円
振込金額	25,009円
手数料負担	当方
振込手数料	165円
先方手数料	0円
実額手数料	165円
手数料のお支払方法	振込の都度
振込メモ	10月度コピーカウント調査分
作成者	五島 壮一郎
承認者	[承認済] 五島 壮一郎

\*\*\* プリント終了 \*\*\*

# 請 求 書

No. 29- 1

お客様コードNo. シ<sup>o</sup>06

21年 10月 31日 締切分 (31)

650-8567

神戸市中央区下山手通5丁目10番1号

北野産業グループ

**QT 有限会社プロト**



〒670-0836 姫路市神屋  
TEL: (079) 283-5500 FAX: (079) 283-5522

自民党兵庫議員団 御中

振込先:



TEL: 078-362-3721 FAX:

毎度ありがとうございます。下記の通り 御請求申し上げます。

※明細欄は税別金額です。

前回御請求額	御入金額	調整額	繰越金額	御買上額	今回御請求額
25,280	25,280			25,009	¥25,009

伝票日付	伝票No.	品名	数量	単位	単価	金額
21/10/12	14427	[入金(振込)]				[ 25,280]
21/10/20	28640	C300i カウント フルカラー	67	枚	18.00	1,206
		C300i カウント フルカラーP	823	枚	18.00	14,814
		C300i カウント モノカラー	26	枚	10.00	260
		C300i カウント ブラック	2,152	枚	3.00	6,456
		消費税10%				2,273
		10月度コピーカウント調査分				( 25,009)
		【合計】				25,009
		(内消費税等)				2,273

領収書等添付様式【共通】

(令和3年11月分)

(自民党兵庫)

整理 番号	使 途 項 目																																																		
		調査研究費・研修費・会議費・広報広聴費・要請陳情等活動費・資料作成費・資料購入費・事務所費・ <b>事務費</b> ・人件費																																																	
4	本領収書は、自民党兵庫議員団 宛のものである	共通案分率 %																																																	
		それ以外の案分 100% 案分の説明																																																	
		案分率																																																	
		備考																																																	
	<p style="text-align: center;"><b>ご利用明細票</b></p> <table border="1"><tr><td>お取扱日</td><td>店番</td><td>取扱番号</td></tr><tr><td>03-11-12</td><td></td><td></td></tr><tr><td>取扱店</td><td></td><td></td></tr><tr><td>払込口座</td><td></td><td></td></tr><tr><td>払込金額</td><td>*5,062</td><td>料金 *0</td></tr><tr><td colspan="3">振替受付票</td></tr><tr><td colspan="3">SMBCファイナンスサービス 株式会社</td></tr><tr><td colspan="3">払込みの証拠となるものですから大切に保存して下さい。</td></tr><tr><td colspan="3">料金は、消費税等が含まれています。(ゆうちょ銀行)</td></tr><tr><td colspan="3">*****</td></tr><tr><td colspan="3">自民党兵庫議員団 事務</td></tr><tr><td colspan="3">88808536</td></tr><tr><td colspan="3">アスクルご用紙代</td></tr><tr><td colspan="3">印 押</td></tr><tr><td>入金額</td><td>*10,070</td><td></td></tr><tr><td>おつり</td><td>*5,008</td><td></td></tr></table> <p>1月に各種料金を改定します。詳細は当行WEBサイトをご覧ください。</p> <table border="1"><tr><td>印紙税申告納付につき廻町税務署承認済</td></tr></table>		お取扱日	店番	取扱番号	03-11-12			取扱店			払込口座			払込金額	*5,062	料金 *0	振替受付票			SMBCファイナンスサービス 株式会社			払込みの証拠となるものですから大切に保存して下さい。			料金は、消費税等が含まれています。(ゆうちょ銀行)			*****			自民党兵庫議員団 事務			88808536			アスクルご用紙代			印 押			入金額	*10,070		おつり	*5,008		印紙税申告納付につき廻町税務署承認済
お取扱日	店番	取扱番号																																																	
03-11-12																																																			
取扱店																																																			
払込口座																																																			
払込金額	*5,062	料金 *0																																																	
振替受付票																																																			
SMBCファイナンスサービス 株式会社																																																			
払込みの証拠となるものですから大切に保存して下さい。																																																			
料金は、消費税等が含まれています。(ゆうちょ銀行)																																																			
*****																																																			
自民党兵庫議員団 事務																																																			
88808536																																																			
アスクルご用紙代																																																			
印 押																																																			
入金額	*10,070																																																		
おつり	*5,008																																																		
印紙税申告納付につき廻町税務署承認済																																																			

# アスクル請求書

2021年10月31日締切分

650-0011 郵便区内特別  
 兵庫県神戸市中央区  
 下山手通5-10-1  
 兵庫県議会 4階

自民党兵庫議員団 事務

様

B1 146992 00002/00002 88808536 UA

00227408 C15-U1



お問い合わせ番号 88808536

アスクル担当販売店

株式会社黒田生々堂  
 アスクル事業部  
 大阪府大阪市中央区  
 南久宝寺町1-4-9



573078 036

TEL: 06-6268-0255

担当:アスクル担当者

お支払いに関するお問い合わせは担当販売店までお願い申し上げます。

TEL: 078-362-3721

FAX: 078-362-4259

お買い上げいただきましてありがとうございます。  
 記載の通り、ご請求申し上げます。

当月ご請求額

5,062円

うち消費税等(

460円)

対象期間 2021/10/01 ~ 2021/10/31

当月お買い上げ金額 5,062円

当月返品金額 0円

当月値引金額 0円

税率別のお買い上げ金額等は裏面に表示しています。

お支払い日 ▶ 2021年 11月 15日

お支払い方法 ▶ 郵便/コンビニ支払

お支払いには、別紙の払込取扱票をご利用ください。

月日 / 伝票番号 / 取引区分 お申込番号 / 商品名	数量	単価(円) (税込)	金額(円) (税込)	備考	税率/グリー
10/15 59926840					
845-8626 油性ボールペン ジムノックUK 0.5mm 赤 BNS10-	5	73	365		10.0 *
701-839 コピー用紙 マルチペーパー スーパーエコノミーJ A4 1箱	1	3,165	3,165		10.0 *
627-849 アスクル アルカリ乾電池 単4形 1パック(4本入) オリジ	1	105	105		10.0 *
964-9220 朝日電器(ELPA) マグネット付電源タップ 2P式/7個口	1	1,427	1,427		10.0
		*小計*	5,062	※ご発注分	

アスクル請求額 案分算定表 10月

項目	来客用飲物代				菓子類				消耗品				計	
	ミネラル水等	お茶	コーヒー	紙カップ	ジュース等	スナック類	その他	計	文具・事務用品	生活用品	その他	計		
1												5,060	祝電	10月4日
2												5,060	祝電	
3								1,920	チョコ3箱					10月7日
4			1,879											
5	952													
6								1,069	ルマンド大袋					
7								345	おにぎりせんべい					
8								567	おかき					
9												5,060	祝電	
10												5,060	祝電	
11											1,097		お盆	10月8日
12											262		割り箸	
13			281		コーヒーフレッシュ									
14			970											10月15日
15		972												
16		3,576												
17		451			ほうじ茶									10月25日
18												225	廃棄用紐	
19			2,354											
事務-1										365			ボールペン(赤)	10月15日
事務-2										3,165			コピー用紙	
事務-3										105			アルカリ電池	
事務-4										1,427			電源タップ	
計	952	4,999	5,484	0	11,435	0	0	3,901	3,901	5,062	1,359	20,465	26,886	
充当率	政活				25%				0%	100%	0%	0%		
	団費				75%				100%	0%	100%	100%		
政活費					2,858				0	5,062	0	0	5,062	
団費					8,577				3,901	0	1,359	20,465	21,824	

会計帳簿上への整理

政務活動費	来客用飲物代等	2,858
	事務用品等購入費	5,062
団費	(来客用飲物代)	8,577
	(菓子類)	3,901
	小計:飲物・菓子代等	12,478
	(事務用品等購入費)	0
	(その他消耗品代)	21,824
	小計:消耗品等購入費	21,824
計		42,222

7,920

34,302

42,222

その他

5,062

0

21,824

26,886

請求額 42,222

26,886

領収書等添付様式【共通】

(令和3年11月分)

(自民党兵庫)

整理番号	使 途 項 目																
5	<p>本領収書は、自民党兵庫議員団 宛のものである</p> <p style="text-align: center;"><b>ご利用明細票</b></p> <table border="1" style="width: 100%;"> <tr> <td>お取扱日</td> <td>店 番</td> <td>取 扱 番 号</td> </tr> <tr> <td>03-11-12</td> <td></td> <td></td> </tr> <tr> <td>取 扱 店</td> <td colspan="2"></td> </tr> <tr> <td>払 込 口 座</td> <td colspan="2"></td> </tr> <tr> <td>払込金額</td> <td>*37,160</td> <td>料 金 *0</td> </tr> </table> <div style="border: 1px solid black; padding: 5px; margin: 5px;"> <p>振替受付票</p> <p>払込みの証拠となるものですから大切に保存して下さい。</p> <p>料金には、消費税等が含まれています。(ゆうちょ銀行)</p> </div> <p>入金額 *37,160 おつり *0</p> <p>1月に各種料金を改定します。詳細は当行WEBサイトをご覧ください。</p> <div style="border: 1px solid black; padding: 2px; margin-top: 10px; text-align: center;">       印紙税申告納付につき趣向        税務署承認済     </div>	お取扱日	店 番	取 扱 番 号	03-11-12			取 扱 店			払 込 口 座			払込金額	*37,160	料 金 *0	<p>共通案分率 25%</p> <p>それ以外の案分 %</p> <p>案分の説明</p> <hr/> <p>備考</p> <p>来客用飲物代の一部(ミネラル水、お茶、コーヒー)(アスクル注文)</p> <p style="text-align: right; margin-top: 20px;">(25%外経費)</p> <p style="text-align: right; margin-top: 10px;">37,160円 - 25,725円</p> <p style="text-align: right; margin-top: 10px;">= 11,435円</p>
お取扱日	店 番	取 扱 番 号															
03-11-12																	
取 扱 店																	
払 込 口 座																	
払込金額	*37,160	料 金 *0															



# アスクルご請求書

2021年10月31日締切分

650-0011  
兵庫県神戸市中央区  
下山手通5-10-1  
兵庫県議会

自民党兵庫議員団

C2 585349 00002/00003 88250340 U AB

00937439 C15-U1



お問い合わせ番号 88250340

アスクル担当販売店  
株式会社黒田生々堂  
アスクル事業部  
大阪府大阪市中央区  
南久宝寺町1-4-9



573078 036

TEL: 06-6268-0255

担当:アスクル担当者

お支払いに関するお問い合わせは担当販売店までお願い申し上げます。

TEL: 078-362-3721

FAX:

お買い上げいただきましてありがとうございます。  
記載の通り、ご請求申し上げます。

当月ご請求額 **37,160円**

うち消費税等 ( 3,120円)

お支払い日 ▶ 2021年 11月 15日

お支払い方法 ▶ 郵便/コンビニ支払

対象期間	2021/10/01 ~ 2021/10/31
当月お買い上げ金額	37,160円
当月返品金額	0円
当月値引金額	0円

税率別のお買い上げ金額等は裏面に表示しています。

お支払いには、別紙の払込取扱票をご利用ください。

月日 / 伝票番号 / 取引区分 お申込番号 / 商品名	数量	単価(円) (税込)	金額(円) (税込)	備考	税率/グー
10/04 D8480470 A54-5791 漆芸電報/祝電「鶴の舞」 7777779450266S-12	1	5,060	5,060	自民党兵庫議員団控室様ご発注分	10.0
	*小	計*	5,060		
10/04 D8480491 A54-5791 漆芸電報/祝電「鶴の舞」 7777779450266S-12	1	5,060	5,060	自民党兵庫議員団控室様ご発注分	10.0
	*小	計*	5,060		
10/07 58286222 626-7705 ブラックサンダー 20個 有楽製菓 チョコレート	3	640	1,920		軽 8.0
P20-6565 味の素AGF プレンディ ボトルコーヒー ラベルレス無糖90	1	1,879	1,879		軽 8.0
518-423 サントリー 天然水 2L 1箱(9本入)	1	952	952		軽 8.0
P67-8486 ブルボン ミニルマンドキャラメルクリーム&ココアクリーム 1	1	1,069	1,069		軽 8.0
E30-6349 おにぎりせんべい ハロウィンパック 1袋 マスヤ	1	345	345		軽 8.0
AH9-8338 岩塚製菓 田舎のおかき 1セット(3袋入)	1	567	567		軽 8.0
	*小	計*	6,732	自民党兵庫議員団控室様ご発注分	
10/07 D8556932 A54-5791 漆芸電報/祝電「鶴の舞」 7777779450266S-12	1	5,060	5,060	自民党兵庫議員団控室様ご発注分	10.0
	*小	計*	5,060		
10/07 D8556933 A54-5791 漆芸電報/祝電「鶴の舞」 7777779450266S-12	1	5,060	5,060	自民党兵庫議員団控室様ご発注分	10.0
	*小	計*	5,060		
10/08 58502262 E75-5009 ごとう塗和盆30cm丸 朱 橋本達之助工芸	1	1,097	1,097		10.0
994-0884 やなぎプロダクツ 白樽元禄完封箸(楊枝入り) 19.3cm	1	262	262		10.0
P23-2171 メロディアン コーヒーフレッシュ(セレニータ) 4.5ml 1	1	281	281		軽 8.0
	*小	計*	1,640	自民党兵庫議員団控室様ご発注分	
10/15 59983107 525-9253 【インスタントコーヒー】 ネスカフェ ゴールドブレンド 1本	1	970	970		軽 8.0
851-2079 【水出し可】伊藤園 おーいお茶抹茶入りさらさら緑茶 80g	1	972	972		軽 8.0

税率の前に「軽」を表示している明細は、軽減税率対象です。

裏面もご覧ください。▶

# アスクルご請求書



573078 036 c2 585349 00003/00003 88250340 U AB 00937440

C15-U1

月日 / 伝票番号 / 取引区分 お申込番号 / 商品名	数量	単価(円) (税込)	金額(円) (税込)	備考	税率/グリー
X72-9904 伊藤園 香り豊かなお茶 緑茶 500ml ラベルレス 1セッ	1	3,576	3,576		軽 8.0
		*小 計*	5,518	自民党兵庫議員団控室様ご発注分	
<hr/>					
10/25 61707143					
937-7756 ハラダ製茶 香りやすらぐほうじ茶ティーバッグ 1箱(50パック)	1	451	451		軽 8.0
788-5845 「現場のチカラ」アスクル PP荷造ひも 400m チーズ巻き	1	225	225		10.0
537-2985 【インスタントコーヒー】 ネスカフェ ゴールドブレンド エコ	1	2,354	2,354		軽 8.0
		*小 計*	3,030	自民党兵庫議員団控室様ご発注分	

アスクル請求額 案分算定表 10月

項目	来客用飲物代				菓子類				消耗品				計	
	ミネラル水等	お茶	コーヒー	紙カップ	ジュース等	スナック類	その他	計	文具・事務用品	生活用品	その他	計		
1												5,060	祝電	10月4日
2												5,060	祝電	
3							1,920	チョコ3箱						10月7日
4			1,879											
5	952													
6							1,069	ルマンド大袋						
7							345	おにぎりせんべい						
8							567	おかき						
9												5,060	祝電	
10												5,060	祝電	
11											1,097		お盆	10月8日
12											262		割り箸	
13			281		コーヒーフレッシュ									
14			970											10月15日
15		972												
16		3,576												
17		451			ほうじ茶									10月25日
18												225	廃棄用紐	
19			2,354											
事務-1										365			ボールペン(赤)	10月15日
事務-2										3,165			コピー用紙	
事務-3										105			アルカリ電池	
事務-4										1,427			電源タップ	
計	952	4,999	5,484	0	11,435	0	0	3,901	3,901	5,062	1,359	20,465	26,886	
充当率	政活				25%				0%	100%	0%	0%		
	団費				75%				100%	0%	100%	100%		
政活費					2,858				0	5,062	0	0	5,062	
団費					8,577				3,901	0	1,359	20,465	21,824	

会計帳簿上への整理

政務活動費	来客用飲物代等	2,858
	事務用品等購入費	5,062
	(来客用飲物代)	8,577
	(菓子類)	3,901
	小計: 飲物・菓子代等	12,478
	(事務用品等購入費)	0
団費	(その他消耗品代)	21,824
	小計: 消耗品等購入費	21,824
計		42,222

7,920	5,062	0	21,824	34,302	42,222
			21,824	26,886	26,886

請求額	42,222
-----	--------

領収書等添付様式【共通】

(令和3年11月分)

(自民党兵庫)

整理番号	使 途 項 目															
		調査研究費・研修費・会議費・広報広聴費・要請陳情等活動費・資料作成費・資料購入費・事務所費・ <b>事務費</b> ・人件費														
6	本領収書は、自民党兵庫議員団 宛のものである  ご利用明細 本日はご来店いただきありがとうございます。 ご利用明細をご確認のうえ、お持ち帰りください。 裏面のご案内もあわせてごらんください。 <b>☆☆お振込☆☆</b> SMBC お振込金額 ￥4,222 振込手数料 ￥220  お受取人は [REDACTED] キタノサノキ コウ (カ) 様  お振込人は リミントウヒョウコ"キ"インタ"ン 様  お取扱日 3.11.12 電信振込	共通案分率 25%														
		それ以外の案分 % 案分の説明														
		備考 ウォーターサーバー代														
	<table border="1"><tr><td>取扱店</td><td>機番</td><td>年 月 日</td><td>時刻</td><td rowspan="2">印紙税申告納 付につき趣 税務署承認済</td></tr><tr><td>[REDACTED]</td><td>5</td><td>3.11.12</td><td>10:50</td></tr><tr><td>銀行番号</td><td>店番号</td><td colspan="2">口座番号等</td><td>2453</td></tr></table> <p>三井住友銀行</p>	取扱店	機番	年 月 日	時刻	印紙税申告納 付につき趣 税務署承認済	[REDACTED]	5	3.11.12	10:50	銀行番号	店番号	口座番号等		2453	
取扱店	機番	年 月 日	時刻	印紙税申告納 付につき趣 税務署承認済												
[REDACTED]	5	3.11.12	10:50													
銀行番号	店番号	口座番号等		2453												

# 請求書

No 0000024035-001/00  
2021/11/01 000000

650-0011

神戸市中央区下山手通5-10-1  
兵庫県庁3号館4階

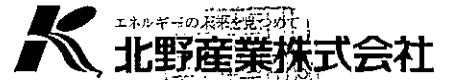

北野産業株式会社  
姫路市神屋町三丁目37-4  
TEL (079) 2-8511-3310 (代)  
FAX (079) 2-8511-1975  
フリーダイヤル 0120-073310

自民党兵庫議員団 控室 様

0001-001-0070344-0000 1

担当 店売

振込口座：



検	印

再度ありがとうございます。

記の通り、ご請求申し上げます。内容をご確認のうえ、宜しくお願ひ申し上げます。2021年10月31日分 お支払方振込 20

前のご請求額	当月外修正額	当月ご入金額	差引金額	当月お買上額	当月消費税額	今回ご請求額
0	0	0	0	3,900	322	4,222

日付	伝票 No	項目名/摘要/荷姿	数量	単位	単価	金額	備考
10/11	0000093170	ウォーター富士山◎ ☆ ☆ 追加	20	本	169000	3380	
10/11	0000093170	配送料(水)富士山	20	本	26000	520	
	--	その他計	--			3900	
	--	消費税計	--			322	
	--	お買上計	--			3900	
	--	消費税計	--			322	
		[ 10.0%対象 :	520円	消費税 :	52円 ]		
		[ 8.0%軽減税率対象 :	3,380円	消費税 :	270円 ] ☆は軽減税率対象品目		



振込・振替明細帳票

[状態] 完了

印刷日時 2021/11/12 11:24

受付番号	1112-004
振込振替区分	即時振込(シンプル)
出金口座	
振込依頼人名(か)	ジミツヒヨウキョウギンギョウ, カジチヨウ ナイトウ ヒヨウ
振込指定日	11月12日
入金口座	
	か) チハシツパン
支払金額	87,120円
振込金額	87,120円
手数料負担	当方
振込手数料	0円
先方手数料	0円
実額手数料	0円
手数料のお支払方法	振込の都度
振込メモ	令和4年度当初予算編成に対する申入れ
作成者	五島 壮一郎
承認者	[承認済] 五島 壮一郎

\*\*\*プリント終了\*\*\*

(添付様式7)

# 活動報告書

※政務活動費の透明性確保の観点から可能な限り具体的に記載すること

議員名	自民党兵庫
-----	-------

活動名	令和4年度当初予算編成に対する申し入れ			
活動概要	<p>○提言実施日：令和3年11月12日(水)</p> <p>○作成部数：550冊</p> <p>○配布先：知事、県幹部、当局関係課ほか</p> <p>○目的：令和4年度の当初予算編成において重要政策提言を具現化した内容を申し入れする</p> <p>○案分率：活動内容は全て政務活動である。</p>			
経費	項目	政活費充当金額	領収書NO	内容
	申し入れ書印刷代	87,120	7	144円×550冊×税
		合計	87,120	
備考	*添付書類：申し入れ書			

\*この様式は、「視察・調査活動」、「要請陳情活動」、「県政報告会・要望会等会議の開催」、「研修会への参加」、「意見交換会への参加」、「業務の委託」、「広報紙・誌の発行」等を行った場合等、政務活動費を使用した全ての活動について作成する。  
\*「活動概要」欄には、例えば①活動実施年月日、②場所、③行程、④目的、⑤相手方、⑥参加者、⑦結果・成果⑧広報誌発行部数・配付方法等、具体内容を詳細に記載する。



令和 3 年 11 月

令和 4 年度当初予算  
編成に対する申し入れ

自民党兵庫議員団

(添付様式2)

領収書等添付様式【共通】

(令和3年11月分)  
(自民党兵庫)

整理 番号	使 途 項 目											
	調査研究費・研修費・会議費・ <b>広報広聴費</b> ・要請陳情等活動費・資料作成費・資料購入費・事務所費・事務費・人件費											
8	本領収書は、自民党兵庫議員団宛のものである  領収書は別添つとおり。	<table border="1"> <tr> <td rowspan="2">案分率</td> <td>共通案分率</td> <td>%</td> </tr> <tr> <td>それ以外の案分</td> <td>100%</td> </tr> <tr> <td rowspan="2">備考</td> <td colspan="2">案分の説明</td> </tr> <tr> <td colspan="2">会派ホームページ管理料、活動報告更新料</td> </tr> </table>	案分率	共通案分率	%	それ以外の案分	100%	備考	案分の説明		会派ホームページ管理料、活動報告更新料	
案分率	共通案分率	%										
	それ以外の案分	100%										
備考	案分の説明											
	会派ホームページ管理料、活動報告更新料											

請 求 書

日付	伝票番号	担当
2021/11/01		

自民党兵庫議員団

様

株式会社

代表取締役

〒650-0044

神戸市中央区東川崎町1丁目5-1-1004

TEL: 080-2477-3733 FAX: 078-761-3975



お客様コードNO.

毎度ありがとうございます。下記の通り御請求申し上げます。

品番・品名	数量	単位	単価	金額(税抜)	消費税額
ホームページ 月間管理費 (ドメイン・サーバー・サイト管理費等)				15,000	1,500
活動報告更新料10月分	3	件		15,000	1,500
摘要	合計	税抜	30,000	税額	3,000
		総額			¥33,000-

[振込先]

[名義]株式会社 兵庫新報

FSC®ミックス森林認証紙

振込・振替明細帳票

[状態] 完了

印刷日時 2021/11/17 13:17

受付番号	1117-001
振込振替区分	即時振込(シンプル)
出金口座	
振込依頼人名(加)	ジミトウヒョウゴキイダシ、カジチヨウ ナイトウ ヒョウ
振込指定日	11月17日
入金口座	
	加) ヒョウゴ シンボウ
支払金額	33,000円
振込金額	33,000円
手数料負担	当方
振込手数料	0円
先方手数料	0円
実額手数料	0円
手数料のお支払方法	振込の都度
振込メモ	ホームページ管理費・活動報告更新料10月
作成者	五島 壮一郎
承認者	[承認済] 五島 壮一郎

\*\*\*プリント終了\*\*\*

(添付様式7)

## 活動報告書

※政務活動費の透明性確保の観点から可能な限り具体的に記載すること

議員名

自民党兵庫議員団

活動名	【会派ホームページ】月間管理費、活動報告更新料10月分			
活動概要	○公開日 令和3年10月 ○対象者 兵庫県内 ○内容 別添のとおり ○URL <a href="https://jiminhyogo.com/">https://jiminhyogo.com/</a> ○案文率 すべて政務活動に関する内容のため100%とする。			
経費	項目	政活費充当金額	領収書NO	内容
	ホームページ月間管理費(ドメイン・サーバー・サイト管理費等)	16,500	8	株式会社兵庫新報
	活動報告更新料	16,500	〃	株式会社兵庫新報
	合計	33,000		
備考	*添付書類:ホームページ印刷(抜粋)			

\*この様式は、「視察・調査活動」、「要請陳情活動」、「県政報告会・要望会等会議の開催」、「研修会への参加」、「意見交換会への参加」、「業務の委託」、「広報紙・誌の発行」等を行った場合等、政務活動費を使用した全ての活動について作成する。  
\*「活動概要」欄には、例えば①活動実施年月日、②場所、③行程、④目的、⑤相手方、⑥参加者、⑦結果・成果⑧広報誌発行部数・配付方法等、具体内容を詳細に記載する。

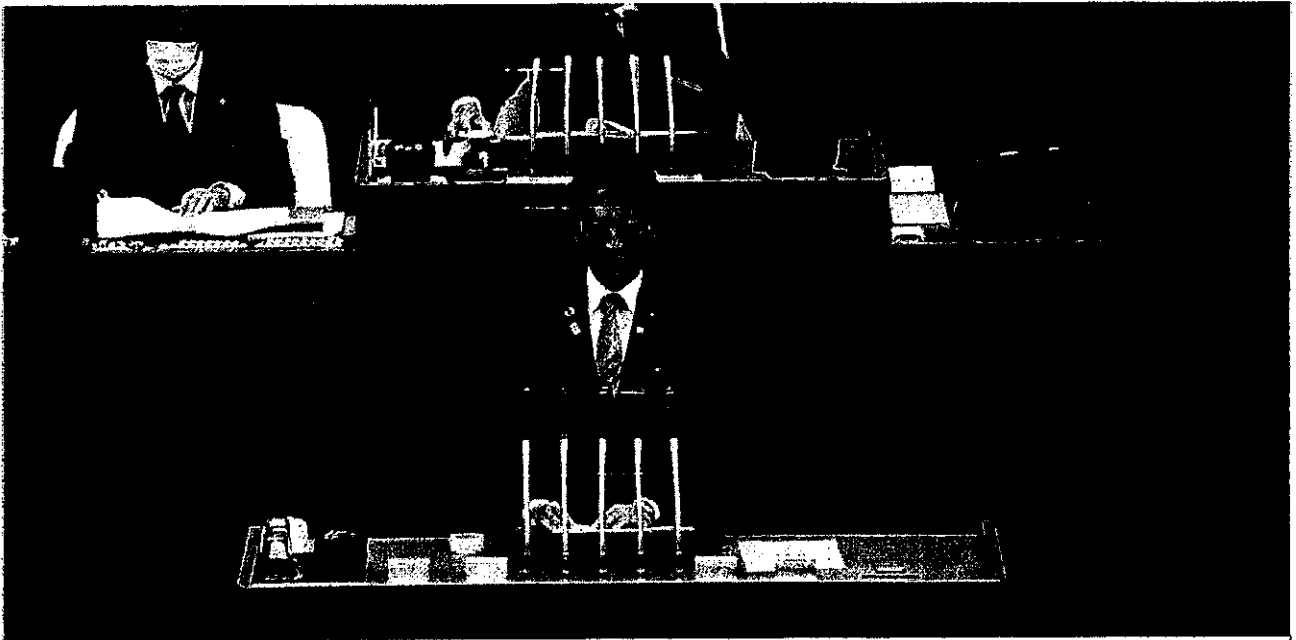

### 第356回12月定例兵庫県議会が開会

第356回12月定例兵庫県議会が12月1日開会し、議案19件が上程されました。提…

[>>> 詳しく見る](#)



### 【2021年11月19日】自民党兵庫 鳥インフルエンザ対策を齋藤知事に要請

17日に姫路市の養鶏（家きん）農場で発生した鳥インフルエンザ対策について、自民党…

[>>> 詳しく見る](#)



【2021年11月19日】旅館ホテル生活衛生同業組合との意見交換会

自民党兵庫議員団として、新型コロナからの地域経済の再生・活性化に取り組んでまいり…

>>> 詳しく見る

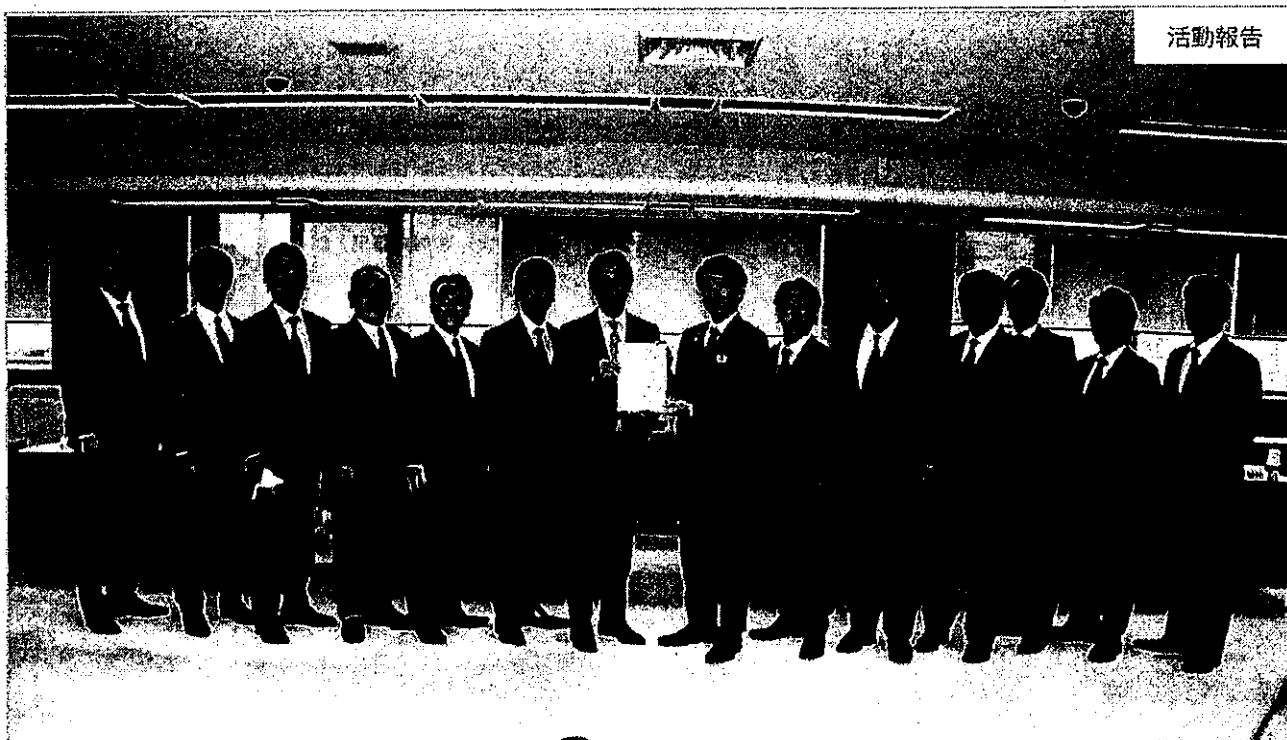

【2021年11月11日】令和4年度当初予算編成に対する知事申し入れ

県議会自民党兵庫議員団として9月に行った重要政策提言を具現化した令和4年度県当初…

>>> 詳しく見る

領収書等添付様式【共通】

(令和3年11月分)

(自民党兵庫)

整理番号	使 途 項 目									
		調査研究費・研修費・会議費・広報広聴費・要請陳情等活動費・資料作成費・資料購入費・事務所費・事務費・人件費								
9	本領収書は、自民党兵庫議員団宛のものである	<table border="1"> <tr> <td rowspan="2">案分率</td> <td>共通案分率</td> <td>%</td> </tr> <tr> <td>それ以外の案分</td> <td>100%</td> </tr> <tr> <td colspan="3">案分の説明</td> </tr> </table>	案分率	共通案分率	%	それ以外の案分	100%	案分の説明		
		案分率		共通案分率	%					
それ以外の案分	100%									
案分の説明										
		読売新聞								
		備考								



## 領 収 書

区域011 全戸0055 お問合せNo28695

お名前 自民党兵庫 議員団 様

下山手通4-17-3 Tel.078-362-3721  
 兵庫県庁3号館 4F  
 3年 11月分 振替

No.	銘 柄	部 数	金 額	◇左記の通り領収しました
1	読売新聞朝刊 ※	1	4,200	
2				
3				
合 計			4,200円	領収日 年 月 日

※は軽減税率 (10.0%対象 0円)  
(8.0%対象 4,200円)

読売センター東神戸 Tel.078-341-4169  
 神戸市中央区北長狭通8-2-12



領収書等添付様式【共通】

(令和3年11月分)

(自民党兵庫)

整理 番号	使 途 項 目	
		調査研究費・研修費・会議費・広報広聴費・要請陳情等活動費・資料作成費・資料購入費・事務所費・事務費・人件費
10	本領収書は、自民党兵庫議員団宛のものである	共通案分率 %
		それ以外の案分 100% 案分の説明
		備考 朝日・日経新聞

080-0302 070	2021 年 11 月分	領収証
下山手通5-10-1県庁3号館 4F		
自民党兵庫議員団様		

銘 柄	部数	金 額	合 計
朝 日 朝 刊	※ 1	4200	9,000 円 (内消費税 667円)
日 本 経 済 朝 刊	※ 1	4800	

金額には消費税を含みます。  
上記金額正に領収した。  
No.1176032

8%対象 9,000円 (内消費税 667円) 印  
10%対象 0円 (内消費税 0円) 印  
※は軽減税率の対象であることを示します。

朝日新聞兵庫販売株式会社 神戸三宮店  
中央区中山手通4-18-27 TEL: 078-251-0223  
FAX: 078-241-4586

毎度ご愛読ありがとうございます。お支払には便利な金融機関での自動引落もご利用になれます。



領収書等添付様式【共通】

(令和3年11月分)

(自民党兵庫)

整理 番号	使 途 項 目	
	調査研究費・研修費・会議費・広報広聴費・要請陳情等活動費・資料作成費・資料購入費・事務所費・事務費・人件費	
11	本領収書は、自民党兵庫議員団宛のものである	共通案分率 %
		それ以外の案分 100% 案分の説明
		神戸新聞
		備考

### 領 収 証

2021年11月分 No. 5- 13-3036-000

県庁3号館 4F  
**兵庫県議会自民党兵庫控室 様**

<table border="1" style="width: 100%;"> <tr> <th>銘 柄</th> <th>部</th> <th>金 額</th> </tr> <tr> <td>神戸新聞朝刊※</td> <td style="text-align: center;">1</td> <td style="text-align: right;">2,720</td> </tr> <tr> <td colspan="2" style="text-align: center;"><b>合 計</b></td> <td style="text-align: right;"><b>¥ 2,720</b></td> </tr> <tr> <td colspan="3"><small>※は軽減税率対象品目</small></td> </tr> </table>	銘 柄	部	金 額	神戸新聞朝刊※	1	2,720	<b>合 計</b>		<b>¥ 2,720</b>	<small>※は軽減税率対象品目</small>			<p>お知らせ 領収日 3年11月29日</p> <p>12月の集金は少し早めにまわらせて頂きますので宜しくお願い致します</p> <p>毎度ご購入有難うございます。 左記の通り領収致しました。</p> <p>8%対象 ¥2,720(消費税 ¥201)</p>
銘 柄	部	金 額											
神戸新聞朝刊※	1	2,720											
<b>合 計</b>		<b>¥ 2,720</b>											
<small>※は軽減税率対象品目</small>													

株式会社神戸新聞神戸中央販売  
〒650-0011  
神戸市中央区下山手通4丁目15-1  
TEL: 078-331-0218 FAX: 078-222-6405

領  
神戸新聞  
収

領収書等添付様式【共通】

(令和3年11月分)

(自民党兵庫)

整理番号	使 途 項 目																						
	調査研究費・研修費・会議費・広報広聴費・要請陳情等活動費・資料作成費・資料購入費・事務所費 <span style="border: 1px solid black;">事務費</span> ・人件費																						
12	本領収書は、自民党兵庫議員団宛のものである	案分率																					
<div style="text-align: center;"><h3>ご利用明細票</h3><table border="1"><thead><tr><th>お取扱日</th><th>店番</th><th>お取引内容</th></tr></thead><tbody><tr><td>03-11-30</td><td></td><td></td></tr><tr><td>記号</td><td>番号</td><td></td></tr><tr><td>***</td><td>***</td><td></td></tr><tr><td>取扱番号</td><td colspan="2">お取引金額</td></tr><tr><td>N036</td><td colspan="2">*24,646</td></tr><tr><td></td><td colspan="2">残高</td></tr></tbody></table><p>4610217310955 払込金額 *24,646円</p><p>払込内容 N T T ファイナンス 2021年11月分</p><p>ご利用いただきましてありがとうございました。</p><p style="text-align: center;">— ゆうちょ銀行 —</p><div style="border: 1px solid black; padding: 2px; width: fit-content; margin: 0 auto;">印紙税申告納 付につき廻町 税務署承認済</div></div>		お取扱日	店番	お取引内容	03-11-30			記号	番号		***	***		取扱番号	お取引金額		N036	*24,646			残高		共通案分率 50%
		お取扱日	店番	お取引内容																			
03-11-30																							
記号	番号																						
***	***																						
取扱番号	お取引金額																						
N036	*24,646																						
	残高																						
		それ以外の案分 %																					
		案分の説明																					
		備考																					
		NTTファイナンス(光ネット集利用料、契約料、工事料、)																					

請求書 (西日本ご利用分)

650-0011  
神戸市中央区下山手通5丁目10-1

郵便区内特別

NTTファイナンス



NTTファイナンス株式会社  
〒108-0075 東京都港区港南1-2-70

兵庫県庁3号館 4階  
自民党兵庫議員団幹事長 内藤兵衛 様

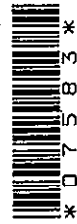

Webでのお問い合わせ先



http://contact.bill.ntt-finance.co.jp/w/?page=1

発行年月日 2021年11月17日発行  
発行会社 NTTファイナンス株式会社  
料金センター  
お問合せ先 0800-3335550 (無料)  
【還付先】  
〒536 大阪市城東区森之宮1-6  
-0025 -111 NLC森の宮ビル6F  
社用コード M20021111004 07661 07583 00 J  
61 000000 1 0 21110301J



021112101041580799

07661

日頃、NTTファイナンスをご利用いただきまして誠にありがとうございます。

下記の料金を請求させていただきますので、内容を十分ご確認のうえ、お支払い期限までに裏面記載の場所でお支払いをお願いします。

( 1 / 2 ページ )

お客様ご請求番号 (BILLING NUMBER) お客様番号 (CUSTOMER NUMBER)	請求年月 (MONTH OF ISSUE)	ご請求金額 (TOTAL AMOUNT)	お支払期限 (DUE DATE)
00-4273-1281	2021年11月ご請求分	24,646円	2021年11月30日(火)

【NTTファイナンスからのお知らせ】

\*\*\* NTTグループ各社ご請求金額 \*\*\*

NTT西日本分ご請求額  
(合計)

24,646円

24,646円 詳細については、「ご請求内訳」をご覧ください。



( 2 / 2 ページ )

お客様ご請求番号 BILLING NUMBER	請求年月 MONTH OF ISSUE	2021年11月ご請求分
----------------------------	------------------------	--------------

ご請求内訳 (お客様番号 4610-2173-10955)

内訳項目 CHARGE BREAKDOWN BY CATEGORY (YEN)	金額(円)	内訳金額(円) AMOUNT (YEN)	請求内訳等詳細 DETAILS OF CHARGE BREAKDOWN	税区分 TAX
◆00-4273-1281 ◇NTT西日本ご利用分	24,646	4,529 -923	フレッツ 光ネクスト F 単利用料 光はじめ割	合算 合算
		800	契約料	個別
		18,000	工事料	個別
		2,240	消費税等相当額(合計)	
	( 360 )	( 360 )	(内訳) 消費税等相当額(合算分)	合算表示の料金合計×10%
	( 1,880 )	( 1,880 )	(内訳) 消費税等相当額(個別分)	個別表示の1件毎の金額×10%
◇合計	24,646	24,646	合計	

ユニバーサルサービス料他には、2021年7月利用料分から2022年1月利用料分まで、ユニバーサルサービス料に加え、電話リレーサービス料として1番号あたり1.1円(税込)が含まれています。電話リレーサービス料については一般社団法人電気通信事業者協会のホームページをご確認下さい。  
[https://www.tca.or.jp/telephonerelay\\_service\\_support/qa/](https://www.tca.or.jp/telephonerelay_service_support/qa/)

\*\*\*ユニバーサルサービス料について\*\*\*

ユニバーサルサービス料は、あまねく日本全国においてユニバーサルサービス (NTT東西の加入電話等) の提供を確保するためにご負担いただく料金です。なお、一般社団法人電気通信事業者協会から1番号あたりの費用 (番号単価) が公表されています。

M20021111004 07661 07583 01

### 領収書等添付様式【共通】

(令和3年12月分)

(自民党兵庫)

(自民党兵庫議員団)

整理番号	使 途 項 目	
	調査研究費・研修費・会議費・広報広聴費・要請陳情等活動費・資料作成費・資料購入費・事務所費・ <span style="border: 1px solid black;">事務費</span> ・人件費	
1	本領収書は、自民党兵庫議員団 宛のものである	共通案分率 %
		それ以外の案分 100% 案分の説明
		案分率
		備考
	3-12--3 振替	*15,070 シェアードファイナンス 複合機リース代

領収書等添付様式【共通】

(令和3年12月分)

(自民党兵庫)

整理 番号	使 途 項 目		
		調査研究費・研修費・会議費・広報広聴費・要請陳情等活動費・資料作成費・資料購入費・事務所費・事務費・人件費	
2	本領収書は、自民党兵庫議員団宛のものである	案分率	共通案分率 % それ以外の案分 100% 案分の説明
		備考	産経新聞



### 領 収 証

2021年11月分  
 下山手通5-10-1  
 兵庫県庁3号館  
 自民党兵庫議員団様

No. 1-213-0067-000

<table border="1"> <thead> <tr> <th>品 名</th> <th>部</th> <th>金 額</th> </tr> </thead> <tbody> <tr> <td>産経新聞朝端※</td> <td>1</td> <td>4,200</td> </tr> <tr> <td colspan="2" style="text-align: center;"><b>合 計</b></td> <td style="text-align: center;"><b>¥ 4,200</b></td> </tr> <tr> <td colspan="2">※は軽減税率対象品目</td> <td>(内消費税等¥311)</td> </tr> </tbody> </table>	品 名	部	金 額	産経新聞朝端※	1	4,200	<b>合 計</b>		<b>¥ 4,200</b>	※は軽減税率対象品目		(内消費税等¥311)	<p>お知らせ 領収日 2021年12月6日</p> <div style="border: 1px solid black; padding: 5px;"> <p>新聞配達アルバイト募集中。 朝刊のみ、夕刊のみでも可。</p> </div> <p>毎度ご購入有難うございます。 左記の通り領収致しました。</p> <p>8%対象 ¥4,200 (消費税 ¥311)</p>
品 名	部	金 額											
産経新聞朝端※	1	4,200											
<b>合 計</b>		<b>¥ 4,200</b>											
※は軽減税率対象品目		(内消費税等¥311)											



**産経新聞三宮専売所**  
〒650-0011  
神戸市中央区下山手通4-14-10  
TEL: 078-392-1017

産経新聞

領 収 印

販 売 所

領収書等添付様式【共通】

(令和3年12月分)

(自民党兵庫)

整理 番号	使 途 項 目									
		調査研究費・研修費・会議費・広報広聴費・要請陳情等活動費・資料作成費・資料購入費・事務所費・ <b>事務費</b> ・人件費								
3	本領収書は、自民党兵庫議員団宛のものである	<table border="1"> <tr> <td rowspan="2">案分率</td> <td>共通案分率</td> <td>%</td> </tr> <tr> <td>それ以外の案分</td> <td>100%</td> </tr> <tr> <td colspan="3">案分の説明</td> </tr> </table>	案分率	共通案分率	%	それ以外の案分	100%	案分の説明		
		案分率		共通案分率	%					
それ以外の案分	100%									
案分の説明										
		<table border="1"> <tr> <td>備考</td> <td>文具・事務用品(アスクル注文)</td> </tr> </table>	備考	文具・事務用品(アスクル注文)						
備考	文具・事務用品(アスクル注文)									

**振替払込請求書  
兼受領証**

通常払込料金  
加入者負担

口座振替  
加入者名  
SMBCファイナンスサービス 株式会社

金額	千	百	十	万	千	百	十	円
				7	8	7	1	

切取らないでお出しください。

ご依頼人住所氏名  
\*\*\*\*  
自民党兵庫議員団 事務

88808536  
アスクルご利用代金

料 金  
日 附 印  
03-12-06

備 考  
郵便局  
(43132 )  
N94360017

この受領証は、大切に保管してください。(CVS専任補控)

# アスクルご請求書

2021年11月30日締切分

650-0011 郵便区内特別  
 兵庫県神戸市中央区  
 下山手通5-10-1  
 兵庫県議会 4階

自民党兵庫議員団 事務

B1 142336 00002/00002 88808536 U AB

00218357 C15-U1



お問い合わせ番号 88808536

アスクル担当販売店  
 株式会社黒田生々堂  
 アスクル事業部  
 大阪府大阪市中央区  
 南久宝寺町1-4-9



573078 036

TEL: 06-6268-0255

担当: アスクル担当者

お支払いに関するお問い合わせは担当販売店までお願い申し上げます。

TEL: 078-362-3721

FAX: 078-362-4259

お買い上げいただきましてありがとうございます。  
 記載の通り、ご請求申し上げます。

当月ご請求額

7,871円

うち消費税等 (

715円)

お支払い日 ▶ 2021年 12月 15日

お支払い方法 ▶ 郵便/コンビニ支払

対象期間 2021/11/01 ~ 2021/11/30

当月お買い上げ金額 7,871円

当月返品金額 0円

当月値引金額 0円

税率別のお買い上げ金額等は裏面に表示しています。

お支払いには、別紙の払込取扱票をご利用ください。

月日 / 伝票番号 / 取引区分 お申込番号 / 商品名	数量	単価(円) (税込)	金額(円) (税込)	備考	税率/グリー
11/02 63120757					
359-1534 コクヨ イレーザー付きホワイトボード用マーカーマグネット付	5	93	465		10.0
856-0755 片面用L型カード立て 特大横 1セット (10個: 1個×10)	1	2,618	2,618		10.0
844-4710 片面用L型カード立て 特大横 1個 アスクル オリジナル	3	290	870		10.0
		*小計*	3,953	■ 様ご発注分	
11/12 65161549					
192-6922 エーワン ラベルシール 表示・宛名ラベル プリンタ兼用 マツ	1	3,198	3,198		10.0
370-558 スコッチ メンディングテープ 小巻 1インチ 巻芯径25mm	2	360	720		10.0
		*小計*	3,918	■ 様ご発注分	

アスクル請求額 案分算定表 11月注文分12月支払い

項目	来客用飲物代					菓子類				消耗品			
	ミネラル水等	お茶	コーヒー	紙カップ	計	ジュース等	スナック類	その他	計	文具・事務用品	生活用品	その他	計
1							864		チーズおかき				
2							567		おかき(3袋)				
3								380	ミルク飴(2袋)				
4								317	のど飴(2袋)				
5								303	キャラメル大箱				
6								984	チョコ3袋				
7				502	インサートカップ								
8							1,166		米菓セット				
9											2,200	吊電	11月4日
10	1,901												11月4日
11	3,823												11月9日
12		2,130											
13			306		来客コーヒー用砂糖								11月17日
14											174	ポリ袋	
事務-1										465		ホワイトボードマーカー	
事務-2										2,618		机上名札用カード立て	
事務-3										870		机上名札用カード立て	11月2日
事務-4										3,198		宛名ラベル	
事務-5										720		メンディングテープ	11月2日
計	5,724	2,130	306	502	8,662	0	2,597	1,984	4,581	7,871	174	2,200	10,245
充当率	政活				25%				0%	100%	0%	0%	
	団費				75%				100%	0%	100%	100%	
										7,871	0	0	
団費					6,497				4,581	0	174	2,200	2,374

会計帳簿上への整理

団費	金額
(来客用飲物代)	6,497
(菓子類)	4,581
小計:飲物代等	11,078
(事務用品等購入費)	0
(その他消耗品代)	2,374
小計:消耗品等購入費	2,374
計	23,488

その他

10,036	7,871
	0
	2,374
13,452	
23,488	10,245
	10,245

請求額 23,488



領収書等添付様式【共通】

(令和3年12月分)

(自民党兵庫)

整理番号	使 途 項 目															
	調査研究費・研修費・会議費・広報広聴費・要請陳情等活動費・資料作成費・資料購入費・事務所費・ <b>事務費</b> ・人件費															
4	本領収書は、自民党兵庫議員団宛のものである	共通案分率 25%														
		それ以外の案分 % 案分の説明														
		案分率														
		備考														
	<p>振替払込請求書 兼受領証</p> <table border="1"><tr><td>口座振替号</td><td>[REDACTED]</td></tr><tr><td>加入者負担</td><td>[REDACTED]</td></tr><tr><td>加入者名</td><td>SMBCファイナンスサービス 株式会社</td></tr><tr><td>金額</td><td>千 百 十 万 千 百 十 円 1 5 6 1 7</td></tr><tr><td>ご依頼人住所氏名</td><td>**** 自民党兵庫議員団</td></tr><tr><td>料 金</td><td>88250340 アスクルご利用代金</td></tr><tr><td>備 考</td><td>日 附 印 03-12-06 郵便局 (43132 ) N94360016</td></tr></table> <p>この受領証は、大切に保管してください。(CVS等店舗向け)</p>		口座振替号	[REDACTED]	加入者負担	[REDACTED]	加入者名	SMBCファイナンスサービス 株式会社	金額	千 百 十 万 千 百 十 円 1 5 6 1 7	ご依頼人住所氏名	**** 自民党兵庫議員団	料 金	88250340 アスクルご利用代金	備 考	日 附 印 03-12-06 郵便局 (43132 ) N94360016
口座振替号	[REDACTED]															
加入者負担	[REDACTED]															
加入者名	SMBCファイナンスサービス 株式会社															
金額	千 百 十 万 千 百 十 円 1 5 6 1 7															
ご依頼人住所氏名	**** 自民党兵庫議員団															
料 金	88250340 アスクルご利用代金															
備 考	日 附 印 03-12-06 郵便局 (43132 ) N94360016															

# アスクルご請求書

2021年11月30日締切分

650-0011 郵便区内特別  
 兵庫県神戸市中央区  
 下山手通5-10-1  
 兵庫県議会



お問い合わせ番号 88250340

自民党兵庫議員団

様

B1 142332 00002/00002 88250340 U AB

00218349 C15-U1

アスクル担当販売店

株式会社黒田生々堂  
 アスクル事業部  
 大阪府大阪市中央区  
 南久宝寺町1-4-9



573078 036

TEL: 06-6268-0255

担当: アスクル担当者

お支払いに関するお問い合わせは担当販売店までお願い申し上げます。

TEL: 078-362-3721

FAX:

お買い上げいただきましてありがとうございます。  
 記載の通り、ご請求申し上げます。

当月ご請求額

15,617円

うち消費税等 (

1,204円)

対象期間

2021/11/01 ~ 2021/11/30

当月お買い上げ金額

15,718円

当月返品金額

0円

当月値引金額

-101円

税率別のお買い上げ金額等は裏面に表示しています。

お支払い日 ▶ 2021年 12月 15日

お支払い方法 ▶ 郵便/コンビニ支払

お支払いには、別紙の払込取扱票をご利用ください。

月日 / 伝票番号 / 取引区分 お申込番号 / 商品名	数量	単価(円) (税込)	金額(円) (税込)	備考	税率/クレー
11/04 63445269					
W56-8457 チーズおかき 230g 1袋 プルボン おつまみ せんべい	1	864	864		軽 8.0
AH9-8339 岩塚製菓 田舎のおかき塩味 1セット (3袋入)	1	567	567		軽 8.0
U89-2912 UHA味覚糖 特濃ミルク8.2 2個	1	380	380		軽 8.0
AH9-8335 バヤリースとろける果実のど飴 1セット (2袋入) アサヒグル	1	317	317		軽 8.0
AH9-8274 森永製菓 ミルクキャラメル大箱 149g 1個	1	303	303		軽 8.0
AX8-9592 ガーナ&クランキー シェアバック 3個 ロッテ チョコレート	1	984	984		軽 8.0
174-4349 旭化成ボックス インサートカップ 220ml 1袋 (60個)	2	251	502		10.0
360-9521 米菓バラエティセット 1セット (73袋入) 栗山米菓	1	1,166	1,166		軽 8.0
		*小 計*	5,083	自民党兵庫議員団控室様ご発注分	
11/04 D9066016					
A54-5704 コシ/ジュンコ電報/弔富士 CJK-01	1	2,200	2,200		10.0
		*小 計*	2,200	自民党兵庫議員団控室様ご発注分	
11/09 64389463					
P70-3623 アサヒ飲料 おいしい水 天然水 ラベルレス 2L 1箱 (9本)	2	1,001	2,002		軽 8.0
927-0620 冬の飲料食品・日用品5%OFFクーポン	1	-101	-101		軽 8.0
		*小 計*	1,901	自民党兵庫議員団控室様ご発注分	
11/17 65937806					
198-4701 キリンビバレッジ キリンのやわらか天然水 310ml 1セッ	1	3,823	3,823		軽 8.0
X72-9893 伊藤園 香り豊かなお茶 緑茶 265ml ラベルレス 1箱	1	2,130	2,130		軽 8.0 *
		*小 計*	5,953	自民党兵庫議員団控室様ご発注分	
11/17 65938542					
895-554 三井製糖 スティックシュガー (セレニーク) 3g 1箱 (10	1	306	306		軽 8.0
580-2647 室内ペール用ポリ袋 半透明 50枚 L	1	174	174		10.0
		*小 計*	480	自民党兵庫議員団控室様ご発注分	

アスクル請求額 案分算定表 11月注文分12月支払い

項目	来客用飲物代					菓子類				消耗品				
	ミネラル水等	お茶	コーヒー	紙カップ	計	ジュース等	スナック類	その他	計	文具・事務用品	生活用品	その他	計	
1							864		チーズおかき					
2							567		おかき(3袋)					
3								380	ミルク飴(2袋)					
4								317	のど飴(2袋)					
5								303	キャラメル大箱					
6								984	チョコ3袋					
7				502	インサートカップ									
8							1,166		米菓セット					
9											2,200	吊電	11月4日	
10	1,901												11月4日	
11	3,823												11月9日	
12		2,130												
13			306		来客コーヒー用砂糖								11月17日	
14											174	ポリ袋		
事務-1										465		ホワイトボードマーカー		
事務-2										2,618		机上名札用カード立て		
事務-3										870		机上名札用カード立て	11月2日	
事務-4										3,198		宛名ラベル		
事務-5										720		マンデイングテープ	11月2日	
計	5,724	2,130	306	502	8,662	0	2,597	1,984	4,581	7,871	174	2,200	10,245	
充当率	政活				25%				0%	100%	0%	0%		
	団費				75%				100%	0%	100%	100%		
										7,871	0	0		
団費					6,497				4,581		0	174	2,200	2,374

会計帳簿上への整理

計		23,488
団費	(来客用飲物代)	6,497
	(菓子類)	4,581
	小計:飲物代等	11,078
	(事務用品等購入費)	0
	(その他消耗品代)	2,374
	小計:消耗品等購入費	2,374
計		23,488

10,036

その他

7,871

0

2,374

10,245

10,245

請求額 23,488

### 領収書等添付様式【共通】

(令和3年12月分)

(自民党兵庫)

整理番号	使 途 項 目																											
		調査研究費・研修費・会議費・広報広聴費・要請陳情等活動費・資料作成費・資料購入費・事務所費・ <span style="border: 1px solid black;">事務費</span> ・人件費																										
5	本領収書は、自民党兵庫議員団宛のものである	<table border="1"> <tr> <td rowspan="3" style="writing-mode: vertical-rl;">案分率</td> <td>共通案分率</td> <td>50%</td> </tr> <tr> <td>それ以外の案分</td> <td>%</td> </tr> <tr> <td colspan="2">案分の説明</td> </tr> </table>	案分率	共通案分率	50%	それ以外の案分	%	案分の説明																				
		案分率		共通案分率	50%																							
それ以外の案分	%																											
案分の説明																												
<p style="text-align: center;"><b>ご利用明細票</b></p> <table border="1"> <tr> <td>お取扱日</td> <td>店番</td> <td>取扱番号</td> </tr> <tr> <td>03-12-10</td> <td></td> <td></td> </tr> <tr> <td>取扱店</td> <td colspan="2"></td> </tr> <tr> <td>払込口座</td> <td colspan="2"></td> </tr> <tr> <td>払込金額</td> <td>*1,265</td> <td>料金 *0</td> </tr> <tr> <td colspan="3"> </td> </tr> <tr> <td>入金額</td> <td>*1,265</td> <td></td> </tr> <tr> <td>おつり</td> <td>*0</td> <td></td> </tr> </table> <p>1月に各種料金を改定します。詳細は当行WEBサイトをご覧ください。</p> <div style="border: 1px solid black; padding: 5px; text-align: center;">       印紙税申告納付につき廻町        税務署承認済     </div>		お取扱日	店番	取扱番号	03-12-10			取扱店			払込口座			払込金額	*1,265	料金 *0				入金額	*1,265		おつり	*0		<table border="1"> <tr> <td rowspan="2" style="writing-mode: vertical-rl;">備考</td> <td>インターネットサービス プロバイダ料</td> </tr> </table>	備考	インターネットサービス プロバイダ料
お取扱日	店番	取扱番号																										
03-12-10																												
取扱店																												
払込口座																												
払込金額	*1,265	料金 *0																										
入金額	*1,265																											
おつり	*0																											
備考	インターネットサービス プロバイダ料																											

請求明細 DETAILED STATEMENT

ご利用月	ご利用会社名	サービス名	数量	ご利用金額 (税込)
2021年11月分	お客様番号: [REDACTED]	WAKWAK 光プラス	1	1,320
		請求書発行手数料	1	220
		WAKWAK光プラス割引	1	-275

650-8567  
 兵庫県神戸市中央区下山手通  
 5-10-1 兵庫県庁3号館4階

発行年月日 2021年12月 6日

1枚中 1枚目

自民党兵庫議員団 様



C62001311001 03850 03850 00

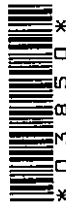

請求人 株式会社エヌ・ティ・ティ  
 〒170-0013  
 東京都豊島区東池袋3丁目  
 TEL 0120-781401



ご請求書

毎度格別のお引き立てを賜り、誠にありがとうございます。  
 「ご請求金額」と「お支払期限」を右記の通りご案内いたします。  
 お支払期限までに下部添付の払込票にてお支払いいただきますようお願い申し上げます。

<収納代行会社> NTTファイナンス株式会社  
 NTTファイナンス株式会社は、上記サービス提供事業者の委託を受けて収納代行を行っています。  
 ご請求及びご利用明細の内容につきましては、サービス提供事業者へお問い合わせ下さい。

お支払期限 2022年 1月10日

ご請求金額合計 1,265円

ご利用明細合計 (税込) 1,265円

ご請求番号 [REDACTED]

お客様番号 [REDACTED]

お知らせ

- ゆうちょ銀行・郵便局を除く金融機関の窓口では金融機関指定の払込票が必要です。
- お支払期限が過ぎた場合は下記の担当までお問い合わせください。  
 WAKWAK料金ヘルプデスク: 0120-781401 携帯電話など 050-3646-8010 (有料)  
 営業時間 9:30~17:00 (土日祝・年末年始は除く)

### 領収書等添付様式【共通】

(令和3年12月分)

(自民党兵庫)

整理 番号	使 途 項 目						
6	<p data-bbox="284 544 951 582">本領収書は、自民党兵庫議員団宛のものである</p> <div data-bbox="539 723 791 1585"><p>電話料金等払込受領証 西日本ご利用分</p><p>ATMまたはゆうちょ銀行郵便局でお支払いの場合は、領収書をお出しください。上記以外でお支払いの場合は切り取らないでください。</p><p>ご請求先氏名 自民党兵庫議員団幹 事長 内藤兵衛 様</p><p>お客様番号 4610-2173-10955</p><p>2021年12月ご請求分 金額(円) ¥4,730-</p><p>受取人 NTTファイナンス株式会社</p><p>お問合せ先 (無料) 0800-3335550</p><p>領 収 日 附 印 21.12.21 取 入 印 紙 貼 付 欄 (金融機関・CVS用)→お客様</p></div>	<table border="1"><tr><td data-bbox="1062 483 1121 860" rowspan="2">案 分 率</td><td data-bbox="1121 483 1425 528">共通案分率 50%</td></tr><tr><td data-bbox="1121 528 1425 860">それ以外の案分 % 案分の説明</td></tr><tr><td data-bbox="1062 860 1121 1126">備 考</td><td data-bbox="1121 860 1425 1126">NTTファイナンス(光ネット準利用料)</td></tr></table>	案 分 率	共通案分率 50%	それ以外の案分 % 案分の説明	備 考	NTTファイナンス(光ネット準利用料)
案 分 率	共通案分率 50%						
	それ以外の案分 % 案分の説明						
備 考	NTTファイナンス(光ネット準利用料)						

請求書 (西日本ご利用分)



650-0011  
神戸市中央区下山手通5丁目10-1

郵便区内特別

NTTファイナンス株式会社  
〒108-0075 東京都港区港南1-2-70

兵庫県庁3号館 4階  
自民党兵庫議員団幹事長 内藤兵衛 様



Webでのお問い合わせ先



http://contact.bill.ntt-finance.co.jp/lw/?page-1

発行年月日 2021年12月17日発行  
発行会社 NTTファイナンス株式会社  
料金センター  
お問合せ先 0800-3335550 (無料)  
【速付先】  
〒536 大阪市城東区森之宮1-6  
-0025 -111 NLC森の宮ビル6F  
社用コード M20021111006 12775 12685 00 J  
61 10000 1 0 21120301J



02112210104997686

12775

日頃、NTTファイナンスをご利用いただきまして誠にありがとうございます。

下記の料金を請求させていただきますので、内容を十分ご確認のうえ、お支払い期限までに裏面記載の場所でお支払いをお願いします。 ( 1 / 2 ページ )

お客様ご請求番号 (BILLING NUMBER) お客様番号 (CUSTOMER NUMBER)	請求年月 (MONTH OF ISSUE)	ご請求金額 (TOTAL AMOUNT)	お支払期限 (DUE DATE)
00-4273-1281	2021年12月ご請求分	4,730円	2022年1月4日(火)

お知らせ

【NTTファイナンスからのお知らせ】

\*\*\* NTTグループ各社ご請求金額 \*\*\*  
NTT西日本ご請求額 (合計)

4,730円

4,730円 詳細については、「ご請求内訳」をご覧ください。



( 2 / 2 ページ )

お客様ご請求番号 BILLING NUMBER		請求年月 MONTH OF ISSUE	2021年12月ご請求分
----------------------------	--	------------------------	--------------

ご請求内訳 (お客様番号 4610-2173-10955)

内訳項目 CHARGE BREAKDOWN BY CATEGORY (YEN)	金額(円) AMOUNT (YEN)	内訳金額(円) AMOUNT (YEN)	請求内訳等詳細 DETAILS OF CHARGE BREAKDOWN	税区分 TAX
◆00-4273-1281				
◇NTT西日本ご利用分	4,730	5,400	フレッツ 光ネクスト F 準利用料	11月1日~11月30日 合算
		-1,100	光はじめ割	2023年09月~2023年11月以外 の解約は解約金がかかります 合算表示の料金合計×10% 合算
		430	消費税等相当額 (合計)	
◇合計	4,730	4,730	合計	

ユニバーサルサービス料他には、2021年7月利用料分から2022年1月利用料分まで、ユニバーサルサービス料に加え、電話リレーサービス料として1番号あたり1.1円(税込)が含まれています。電話リレーサービス料については一般社団法人電気通信事業者協会のホームページをご確認ください。  
[https://www.tca.or.jp/telephonerelay\\_service\\_support/qa/](https://www.tca.or.jp/telephonerelay_service_support/qa/)

\*\*\*ユニバーサルサービス料について\*\*\*  
ユニバーサルサービス料は、あまねく日本全国においてユニバーサルサービス (NTT東西の加入電話等) の提供を確保するためにご負担いただく料金です。なお、一般社団法人電気通信事業者協会から1番号あたりの費用 (番号単価) が公表されています。

M20021111006 12775 12685 00

(添付様式2)

領収書等添付様式【共通】

(令和3年12月分)

(自民党兵庫)

整理番号	使途項目	
	7	本領収書は、自民党兵庫議員団宛のものである

調査研究費・研修費・会議費・広報広聴費・要請陳情等活動費・資料作成費・資料購入費・事務所費・事務費・人件費

案分率	共通案分率 %
	それ以外の案分 100%
案分の説明	

読売新聞

備考

**YC 領収書** 区域011 金戸0055 お問合せNo28695

お名前 自民党兵庫 議員団様

下山手通4-17-3 TEL078-362-3721  
兵庫県庁3号館4F  
3年12月分振替

銘柄	部数	金額
1 読売新聞朝刊 ※	1	4,200
2		
3		
合計		4,200円

◇左記の通り領収しました

領収日 3年/2月27日

※は軽減税率 (10.0%対象 0円)  
(8.0%対象 4,200円)

読売センター東神戸 TEL078-341-4169  
神戸市中央区北長狭通8-2-12

領収印 



領収書等添付様式【共通】

(令和3年12月分)

(自民党兵庫)

整理番号	使 途 項 目	
		調査研究費・研修費・会議費・広報広聴費・要請陳情等活動費・資料作成費・資料購入費・事務所費・事務費・人件費
8	本領収書は、自民党兵庫議員団宛のものである	共通案分率 %
		それ以外の案分 100%
		案分の説明
		朝日・日経新聞
		備考

080-0302 070	2021 年 12 月分	領収証											
下山手通5-10-1県庁3号館 4F													
自民党兵庫議員団 様													
<table border="1"> <thead> <tr> <th>銘 柄</th> <th>部 数</th> <th>金 額</th> <th>合 計</th> </tr> </thead> <tbody> <tr> <td>朝 日 朝 刊</td> <td>※ 1</td> <td>4200</td> <td rowspan="2">9,000 円 (内消費税 667円)</td> </tr> <tr> <td>日本経済朝刊</td> <td>※ 1</td> <td>4800</td> </tr> </tbody> </table>	銘 柄	部 数	金 額	合 計	朝 日 朝 刊	※ 1	4200	9,000 円 (内消費税 667円)	日本経済朝刊	※ 1	4800	金額には消費税を含みます。 上記金額正に領収した。 No.1176032	
銘 柄	部 数	金 額	合 計										
朝 日 朝 刊	※ 1	4200	9,000 円 (内消費税 667円)										
日本経済朝刊	※ 1	4800											
8%対象 9,000円 (内消費税 10%対象 0円 (内消費税 ※は軽減税率の対象であることを示します。													
朝日新聞兵庫販売株式会社 神戸三宮店 中央区中山手通4-18-27 TEL: 078-251-0223 FAX: 078-241-4586													
毎度ご愛読ありがとうございます。お支払には便利な金融機関での自動引落もご利用になれます。													

領収書等添付様式【共通】

(令和3年12月分)

(自民党兵庫)

整理番号	使 途 項 目		
		調査研究費・研修費・会議費・広報広聴費・要請陳情等活動費・資料作成費・資料購入費・事務所費・事務費・人件費	
9	本領収書は、自民党兵庫議員団宛のものである	案分率	共通案分率 % それ以外の案分 100% 案分の説明
		備考	神戸新聞

### 領 収 証

2021年12月分 No. 5- 13-3036-000

県庁3号館 4F  
**兵庫県議会自民党兵庫控室 様**

<table border="1"> <thead> <tr> <th>銘 柄</th> <th>部</th> <th>金 額</th> </tr> </thead> <tbody> <tr> <td>神戸新聞朝刊※</td> <td style="text-align: center;">1</td> <td style="text-align: right;">2,850</td> </tr> <tr> <td style="text-align: center;">合 計</td> <td colspan="2" style="text-align: right;"><b>¥ 2,850</b></td> </tr> </tbody> </table> <p>※は軽減税率対象品目</p>	銘 柄	部	金 額	神戸新聞朝刊※	1	2,850	合 計	<b>¥ 2,850</b>		<p>お知らせ 領収日 3年12月27日</p> <p>今年もご愛読ありがとうございます。          来年もよろしくお願ひ致します          毎度ご購入有難うございます。          左記の通り領収致しました。</p> <p>8%対象 ¥2,850(消費税 ¥211)</p>
銘 柄	部	金 額								
神戸新聞朝刊※	1	2,850								
合 計	<b>¥ 2,850</b>									

**株式会社神戸新聞神戸中央販売**  
 〒650-0011  
 神戸市中央区下山手通4丁目15-1  
 TEL: 078-331-0218 FAX: 078-222-6405

領  
神戸新聞  
収

領収書等添付様式【共通】

(令和4年1月分)

(自民党兵庫)

(自民党兵庫議員団)

整理 番号	使 途 項 目	
1	<p>調査研究費・研修費・会議費・<b>広報広聴費</b>・要請陳情等活動費・資料作成費・資料購入費・事務所費・事務費・人件費</p> <p>本領収書は、自民党兵庫議員団宛のものである</p> <p style="text-align: center;"><b>領収書</b></p> <p style="text-align: center;">自民党兵庫議員団 様</p> <hr/> <p>[別納引受] 第一種定形外(規格内) 129.0g @210 325通 ¥68,250</p> <hr/> <p>小 計 ¥68,250</p> <hr/> <p>郵便物引受合計通数 325通 課税計(10%) ¥68,250 (内消費税等 ¥6,204) 非課税計 ¥0</p> <hr/> <p>△計 ¥68,250 お預り金額 ¥70,000 おつり ¥1,750</p> <div style="border: 1px solid black; padding: 5px; margin: 10px auto; width: fit-content;">       印紙税申告納 付につき趣町 税務署承認済     </div> <p style="text-align: center;">         〒100-8792 日本郵便株式会社        東京都千代田区大手町2-3-1        取扱日時：2021年12月21日 16:10        発行No. 211221A5274 端N26箱71        連絡先： 郵便局     </p>	<p>共通案分率 %</p> <hr/> <p>それ以外の案分 100%</p> <p>案分の説明</p> <hr/> <p>備考</p> <p>会派県政報告・当初予算にかかる申入書郵送代①</p>

(添付様式7)

## 活動報告書

※政務活動費の透明性確保の観点から可能な限り具体的に記載すること

議員名	自民党兵庫議員団
-----	----------

活動名	会派県政報告「令和3年冬号」の発行			
活動概要	<p>○発行日 令和3年12月20日</p> <p>○発行部数 2,500部</p> <p>○対象者 兵庫県内</p> <p>○配布方法 郵送 344枚(12/21~1/6) 会派議員割当 1,300枚(100枚×13名) 手配り 856枚</p> <p>○内容 別添のとおり</p> <p>○郵送について (配布先) 県内市町長、市町議会議長、友好団体、商工会議所等 郵送費については、県政報告に加えて、11月に作成した会派令和4年度当初予算編成に対する申し入れ冊子を同封して郵送のため、第一種定形外(規格内)@210円で郵送。</p> <p>○案文率 政務活動費100%を適用する。</p>			
経費	項目	政活費充当金額	領収書NO	内容
	郵送費①	68,250	1	325通
	郵送費②	3,360	2	16通
	郵送費③	210	3	1通
	郵送費④	210	4	1通
	郵送費⑤	210	5	1通
	県政報告紙 制作・印刷費	203,500	12	203,500円(株)兵庫新報
	合計	275,740		
備考	*添付書類:自民党兵庫議員団 県政報告(令和3年冬号)			

\*この様式は、「視察・調査活動」、「要請陳情活動」、「県政報告会・要望会等会議の開催」、「研修会への参加」、「意見交換会への参加」、「業務の委託」、「広報紙・誌の発行」等を行った場合等、政務活動費を使用した全ての活動について作成する。

\*「活動概要」欄には、例えば①活動実施年月日、②場所、③行程、④目的、⑤相手方、⑥参加者、⑦結果・成果⑧広報誌発行部数・配付方法等、具体内容を詳細に記載する。

# 令和4年度当初予算編成へ 齋藤知事に政策提言・施策申し入れ

令和4年度県当初予算編成に対する重要政策提言を9月15日に、自民党兵庫議員団として、齋藤知事に行いました。この重要政策提言を具現・施策化し、重点提言項目4項目及び部会毎に224項目にとりまとめた申し入れを11月11日、齋藤知事に行い、予算への反映を求めました。

提言・申し入れのとりまとめは、各種団体からご要望をいただいた内容、議員団のメンバーがそれぞれの地元の課題、意見を政策化し、盛り込みました。重点提言項目は次の通りです。



齋藤元彦知事に重要政策提言書を提出(9月15日)

- I 県民の命と暮らしを守る施策の総合的な推進
- II 五国の魅力を磨く地域創生の実現
- III 防災先進県・兵庫の災害に強い県土づくりの推進
- IV 県民本意の行財政改革の実行

## 令和2年度決算特別委員会

第355回9月定例県議会では、令和2年度決算案を集中審議する特別委員会が設置され、自民党兵庫議員団から4名が委員に選ばれました。令和2年度決算は、井戸県政20年を総括し、今後の齋藤新県政の方向性を示す重要な意義があり、そのような位置づけから、前例にとらわれることなくチェックし、今後の事業の見直し等に関して質疑を行いました。審議の結果、原案通り認定しました。

### 【財政状況】 石井 秀武 議員



副委員長 北野 実議員

- ① 施策・事業の適正な評価と事業の見直し方針
- ② 令和3年度の県税収入について  
【企画県民部①】 奥谷 謙一 議員
- ① 兵庫県・神戸市の連携について
- ② 地域防災力の向上の取組  
【企画県民部②】 北野 実 議員
- ① 新長期ビジョンの検討
- ② 水素社会の実現に向けた取組  
【健康福祉部】 橋 秀太郎 議員
- ① 保育士、福祉・介護人材確保対策の強化
- ② へき地等勤務医師の養成・派遣  
【産業労働部】 石井 秀武 議員
- ① ゼロゼロ融資の金利
- ② 制度融資の適正な金利水準の設定  
【公安委員会】 奥谷 謙一 議員
- ① AIを活用した犯罪捜査  
【農政環境部】 石井 秀武 議員
- ① 新規就農者の課題



委員 奥谷 謙一議員

### ② 県有施設の温室効果ガス削減の取組

- 【県土整備部】 北野 実 議員
- ① 河川対策及び渋滞交差点解消プログラム、公共交通のバリアフリー化
- ② 既存住宅の流通促進  
【教育委員会】 橋 秀太郎 議員
- ① 学力向上への取組
- ② 学習環境整備  
【病院局】 石井 秀武 議員
- ① 県立がんセンターの建替整備
- ② 県立はりま姫路総合医療センターの運営  
【企業庁】 北野 実 議員
- ① 播磨科学公園都市の将来
- ② 淡路夢舞台の大阪・関西万博を契機とした誘客  
【総括審査】 橋 秀太郎 議員
- ① 令和2年度の決算、投資的経費
- ② コロナ対策の検証
- ③ 地域再生大作戦
- ④ 近隣府県との連携による観光振興



委員 石井 秀武議員



委員 橋 秀太郎議員

## 行財政運営方針見直し 特別委員会で審議



県は今年度、行財政運営方針の策定から3年目にあたることから、行革条例に基づき、県政全般を検証し、行財政運営の新たな方針を策定することとしています。県議会は、この審議のため行財政運営調査特別委員会(委員12人)を設置し、自民党兵庫議員団からは、内藤兵衛幹事長が副委員長に、中田慎也議員が委員に選任されました。自民党兵庫議員団は、財政フレームの数値見直し、民間活力の積極的な導入、歳入増へ企業版ふるさと納税の活用、公共事業を県民の肌感覚で中身を精査し、適切に事業配分を行うこと等を求め、躍動する県政の礎となる持続可能な財政基盤の確立に向け提言しました。見直し作業は今後も進められ、今年度中に議会の議決を得て、新たな方針が策定されます。自民党兵庫議員団として、県民本位の行革をめざし、取り組んで参ります。

### 「躍動する県政」の礎となる財政基盤を

兵庫県議会 自民党兵庫議員団 の活動は公式サイトで随時更新しています。



# 県議会と齋藤新県政との論戦スタート



県民ボトムアップ型県政を共に

## 自民党兵庫議員団 県政報告 令和3年 冬号

LIBERAL&DEMOCRATIC HYOGO MEMBERS CORPS

私たち兵庫県議会 自民党兵庫議員団と志を同じくする齋藤元彦知事が令和3年8月1日に就任され、新県政がスタートしました。就任早々、新型コロナウイルス感染症対策への対応や社会経済の再開をはじめ、選挙公約実現の司令塔となる新県政推進室の設置など精力的な県政運営がなされています。

9月および12月と定例県議会がそれぞれ開催され、県議会と齋藤知事との本格的な論戦がスタートしました。医療体制の充実、地域経済の活性化などコロナ対策を中心とした補正予算をはじめ、齋藤知事の選挙公約である知事給与を減額する条例の可決など、自民党兵庫議員団を筆頭に議会と一体となって、県政課題に対し、スピーディーな対応が図られています。

感染再拡大に対して、しっかりと備え、日々の暮らしや経済活動にも徐々に活力が戻りつつある今こそ、躍動する兵庫の実現に向けて、若きニューリーダーと議会が県政を担う両輪となって取り組んでいくときです。そのために兵庫県を変えてほしいと願う県民一人ひとりの思いを胸に、急速に進む時代の変化に臆することなく、停滞感や閉塞感に風穴を開け、県境を越えた取組や近隣府県との連携強化など新しい発想を持ってチャレンジしていくことが必要です。

令和4年度当初予算は、齋藤カラーが具体化される初の予算編成作業であり、自民党兵庫議員団としても積極的な政策提言を行い、全ての県民が安心して暮らせる県民本意の新しい兵庫の創生につながるよう全力を尽くして参ります。

齋藤県政が基本姿勢とする「開放性を高める」「誰も取り残さない」「県民ボトムアップ型県政」を共に進め、「躍動する兵庫」の実現へ、果敢に挑む覚悟です。皆様方のご支援ご協力を賜りますようお願い申し上げます。



奥谷 謙一 神戸市北区・2期	中田 慎也 伊丹市・2期	北野 実 姫路市・3期	松本 隆弘 明石市・5期	副政調会長 五島 壮一郎 姫路市・2期	政調会長 山口 晋平 たかたか町・3期	幹事長 内藤 兵衛 西脇市・4期	副幹事長 橋 秀太郎 美たけ町・1期	石川 憲幸 丹波市・6期	石井 秀武 神戸市東区・5期	中野 郁吾 西宮市・3期	戸井 由緒 姫路市・2期	風早 早希 宝塚市・1期
-------------------	-----------------	----------------	-----------------	---------------------------	---------------------------	------------------------	--------------------------	-----------------	-------------------	-----------------	-----------------	-----------------

県政に関するご意見・ご要望は議員団メンバーまでお寄せください

# 第355回9月定例県議会 (9月21日~10月22日)

齋藤元彦知事の就任後、初の県会本会議となる第355回9月定例県議会は、新型コロナウイルス感染症の拡大防止対策、県民生活の安定化に向けた支援策、地域経済の活性化等を中心とした令和3年度補正予算、令和2年度決算案、公約でもある知事及び副知事の給与を減額する条例などを可決しました。また、副知事に片山安孝氏(元県公営企業管理者)を選任する人事案件に同意しました。代表・一般質問では自民党兵庫議員団から3議員が登壇し、新県政の基本姿勢等をただしました。

## 代表質問 五島 壮一郎 政調副会長

- ①県政における知事の基本姿勢について
- ②兵庫の自然増に向けた不妊治療対策について
- ③観光分野における近隣府県との関わりについて
- ④本県農林水産業の今後の展開について
- ⑤県民の安全・安心を支える社会基盤の推進
- ⑥社会基盤施設の信頼性・快適性の確保について
- ⑦新しい時代に対応した学びの推進について



## 一般質問 中田 慎也 議員

- ①新県政を推進するうえでの人材の活用について
- ②経済成長分野への投資や企業誘致および外資系投資を誘発する仕掛けについて
- ③SNS情報発信に特化した戦略チームの創設について
- ④インターネット上の誹謗中傷への対策について
- ⑤対面授業とオンライン学習支援の併用推進について



## 一般質問 北野 実 議員

- ①ワーケーション知事室の効果的な実施について
- ②県庁舎の再整備の見直しと本庁機能の分権・分散について
- ③五国「播磨」の魅力をもっと観光振興戦略の展開について
- ④「県立はりま姫路総合医療センター(仮称)」への期待と役割について
- ⑤感染症疫学専門研究機関の設置について
- ⑥「防災道の駅」について



## 議会費を削減 新型コロナウイルス対策に活用

県のコロナ対策に県議会として協力するため、11月から3月まで5カ月分の政務活動費の15%カット及び期末手当のカットなど、議会費を総額で約8,100万円を削減することを全議員が合意し、条例改正案を可決しました。県議会の議会費削減によるコロナ対策への協力は昨年度に続き2回目です。

## 12月補正予算

### 次なる波への備えと回復に向けて

令和3年度12月補正予算は約723億円で、コロナの次なる波に備えた医療提供・保健所体制の強化やワクチン接種体制の整備、事業者への支援拡充、観光等の需要喚起対策の実施等をはじめ、11月、姫路市で発生した鳥インフルエンザで影響を受けた養鶏農家等への支援策などを盛り込んでいます。13日には質疑が行われ、自民党兵庫議員団から山口晋平政調会長が登壇。①県民へ安心を与えるコロナ感染拡大防止への取組②効果的な事業者支援について質問しました。



# 第356回12月定例県議会 (12月1日~12月13日)

第356回12月定例県議会では、現場の意見等を踏まえた感染症の次なる波への備え、ウィズコロナ下での元気回復に向けた令和3年度12月補正予算などを可決しました。また、自民党兵庫議員団を代表しての橘秀太郎副幹事長のトップマネジメント機能の強化に対する質問に対し、齋藤元彦知事は、現場主義、時代潮流を捉えた組織運営で「新しいことに挑戦できる社会」「誰一人取り残さない社会」の実現に向けた取り組みを、新しい兵庫長期ビジョンの中で示し、推進する決意を表明しました。

## 齋藤知事 県政運営方針

齋藤元彦知事は、県議会での代表・一般質問、政策提言などを踏まえ、第356回定例県議会での今後の県政方針を次のように説明しています。

### 【県政の基本姿勢】

「県民との対話、現場主義を徹底しながら、地に足を付け、新しい時代を切りひらく、躍動する県政の実現に向け、皆さまの理解と支援を」

### 【新型コロナウイルス感染症への対応】

更なる病床等の確保〇同意を得た発熱等診療・検査医療機関を公表して外来医療の利便性の向上、自宅療養の場合でも血圧計の貸出等により、特に妊婦への対応強化〇保健所の初動体制を強化し、感染拡大時に機動的に増員できるように、職員約1,000人を応援職員として研修〇ワクチン3回目接種の促進

### 【社会経済活動の本格的再開支援】

観光対策、県産農林水産物の需要喚起

### 【地域創生の推進】

UJIターンの移住や企業誘致、民間投資促進のため、規制緩和など土地利用促進策を検討〇SDGs課題解決に挑むスタートアップを支援し、兵庫からグローバルな社会変革を生み出す

### 【交流、連携の促進】

広域交流につながる基幹道路ネットワークの整備を着実に推進〇2025年大阪・関西万博に向けて人の流れ投資を呼び込む大阪湾ベイエリアの再生を推進

### 【県政運営の改革】

「県民ボトムアップ型県政」の礎となるワーケーション知事室の県内各地での実施〇10月に設置した公民連携プラットフォームによる県民サービスの向上や地域活性化

## 代表質問 橘 秀太郎 副幹事長

- ①トップマネジメント機能の強化について
- ②人生100年時代に向けた持続可能で効果的な医療について
- ③コロナ後の観光施策について
- ④基幹道路八連携軸の推進について
- ⑤スマート農業の確立について
- ⑥新しい時代に対応した質の高い教員の確保・育成



## 一般質問 風早ひさお 議員

- ①県民の命を守る河川整備の推進について
- ②県民の時間を浪費する渋滞問題対策について
- ③児童虐待問題対策における「家庭支援プログラム」について
- ④五国の魅力を世界に発信する大阪・関西万博「兵庫フィールドパビリオン」の概要
- ⑤コロナからの創造的復興のための消費喚起について
- ⑥投票率向上に向けた取組



## 一般質問 戸井田ゆうすけ議員

- ①放課後児童クラブへの支援について
- ②土地利用規制の緩和について
- ③印刷製造の発注における知的財産権の取り扱いについて
- ④新たな時代における広報活動と情報発信について
- ⑤県立病院における患者と家族とのつながりと面会制限について



領収書等添付様式【共通】

(令和4年1月分)

(自民党兵庫)

整理 番号	使 途 項 目							
	調査研究費・研修費・会議費・ <span style="border: 1px solid black;">広報広聴費</span> ・要請陳情等活動費・資料作成費・資料購入費・事務所費・事務費・人件費							
2	本領収書は、自民党兵庫議員団宛のものである	<table border="1"> <tr> <td>共通案分率</td> <td style="text-align: right;">%</td> </tr> <tr> <td>それ以外の案分</td> <td style="text-align: right;">100%</td> </tr> <tr> <td colspan="2">案分の説明</td> </tr> </table>	共通案分率	%	それ以外の案分	100%	案分の説明	
		共通案分率	%					
それ以外の案分	100%							
案分の説明								
		<table border="1"> <tr> <td>備考</td> <td>会派県政報告・当初予算にかかる申入書郵送代②</td> </tr> </table>	備考	会派県政報告・当初予算にかかる申入書郵送代②				
備考	会派県政報告・当初予算にかかる申入書郵送代②							
<p><b>領収書</b></p> <p>自民党兵庫議員団 様</p> <hr/> <p>[別納引受]            第一種定形外(規格内) 128.5g            @210 16通 ¥3,360</p> <hr/> <p>小 計 ¥3,360</p> <hr/> <p>郵便物引受合計通数 16通            課税計 (10%) ¥3,360            (内消費税等 ¥305)            非課税計 ¥0</p> <hr/> <p>△計 ¥3,360            お預り金額 ¥10,360            おつり ¥7,000</p>  <p>〒100-8792 日本郵便株式会社            東京都千代田区大手町2-3-1            取扱日時：2021年12月22日 14:31            発行No. 211222A4543 端N97箱02            連絡先： <span style="background-color: black; color: black;">XXXXXXXXXX</span> 郵便局</p>								

領収書等添付様式【共通】

(令和4年1月分)

(自民党兵庫)

整理番号	使 途 項 目	
	調査研究費・研修費・会議費・ <b>広報広聴費</b> ・要請陳情等活動費・資料作成費・資料購入費・事務所費・事務費・人件費	
3	<p>本領収書は、自民党兵庫議員団宛のものである</p> <p style="text-align: center;"><b>領収書</b></p> <p style="text-align: center;">自民党兵庫議員団 様</p> <p>〔証紙切手引受〕            第一種定形外(規格内) 128.5g            @210 1通 ¥210</p> <hr/> <p>小 計 ¥210</p> <hr/> <p>郵便物引受合計通数 1通            課税計(10%) ¥210            (内消費税等 ¥19)            非課税計 ¥0</p> <hr/> <p>△            合計 ¥210            お預り金額 ¥500            おつり ¥290</p>  <p>〒100-8792 日本郵便株式会社            東京都千代田区大手町2-3-1            取扱日時：2021年12月23日 14:30            発行No. 211223A4605 端N97箱02            連絡先： ██████████ 郵便局</p>	<p>共通案分率 %</p> <hr/> <p>それ以外の案分 100%</p> <p>案分の説明</p> <hr/> <p>備考</p> <p>会派県政報告・当初予算にかかる申入書郵送代③</p>



領収書等添付様式【共通】

(令和4年1月分)

(自民党兵庫)

整理 番号	使 途 項 目									
	調査研究費・研修費・会議費・ <span style="border: 1px solid black;">広報広聴費</span> ・要請陳情等活動費・資料作成費・資料購入費・事務所費・事務費・人件費									
4	<p>本領収書は、自民党兵庫議員団宛のものである</p> <div style="text-align: center;"> <p><b>領収書</b></p> <p>自民党兵庫議員団 様</p> <hr/> <p>[証紙切手引受]            第一種定形外(規格内) 128.5g            @210 1通 ¥210</p> <hr/> <p>小 計 ¥210</p> <hr/> <p>郵便物引受合計通数 1通            課税計(10%) ¥210            (内消費税等 ¥19)            非課税計 ¥0</p> <hr/> <p>△計 ¥210            □計            お預り金額 ¥210</p>  <p>〒100-8792 日本郵便株式会社            東京都千代田区大手町2-3-1            取扱日時：2021年12月24日 15:05            発行No. 211224A4671 端N97箱02            連絡先： <span style="background-color: black; color: black;">XXXXXXXXXX</span> 郵便局</p> </div>	<table border="1"> <tr> <td rowspan="2" style="writing-mode: vertical-rl; text-orientation: upright;">案分率</td> <td>共通案分率 %</td> </tr> <tr> <td>それ以外の案分 100%</td> </tr> <tr> <td colspan="2">案分の説明</td> </tr> <tr> <td rowspan="2" style="writing-mode: vertical-rl; text-orientation: upright;">備考</td> <td>会派県政報告・当初予算にかかる申入書郵送代④</td> </tr> <tr> <td></td> </tr> </table>	案分率	共通案分率 %	それ以外の案分 100%	案分の説明		備考	会派県政報告・当初予算にかかる申入書郵送代④	
案分率	共通案分率 %									
	それ以外の案分 100%									
案分の説明										
備考	会派県政報告・当初予算にかかる申入書郵送代④									

領収書等添付様式【共通】

(令和4年1月分)

(自民党兵庫)

整理番号	使 途 項 目	
	調査研究費・研修費・会議費・ <b>広報広聴費</b> ・要請陳情等活動費・資料作成費・資料購入費・事務所費・事務費・人件費	
5	本領収書は、自民党兵庫議員団宛のものである	共通案分率 %
		それ以外の案分 100% 案分の説明
		備考
<b>領収書</b> 自民党兵庫議員団 様		
〔証紙切手引受〕		
第一種定形外(規格内) 128.0g		
@210 1通 ¥210		
-----		
小 計 ¥210		
郵便物引受合計通数 1通		
課税計(10%) ¥210		
(内消費税等 ¥19)		
非課税計 ¥0		
-----		
△計 ¥210		
合計 ¥210		
お預り金額 ¥210		
		
〒100-8792 日本郵便株式会社		
東京都千代田区大手町2-3-1		
取扱日時：2022年 1月 6日 15:52		
発行No. 220106A5719 端N26箱71		
連絡先： <span style="background-color: black; color: black;">XXXXXXXXXX</span> 郵便局		

領収書等添付様式【共通】

(令和4年1月分)

(自民党兵庫)

整理 番号	使 途 項 目	
	調査研究費・研修費・会議費・広報広聴費・要請陳情等活動費・資料作成費・資料購入費・事務所費・ <span style="border: 1px solid black;">事務費</span> ・人件費	
6	本領収書は、自民党兵庫議員団宛のものである	共通案分率 %
		それ以外の案分 100% 案分の説明
		複合機リース料(シャープファイナンス)1月請求
		備考
4--1--4 振替 *15,070 印-7°77付入 複合機リース料		

領収書等添付様式【共通】

(令和4年1月分)

(自民党兵庫)

整理 番号	使 途 項 目	
	調査研究費・研修費・会議費・広報広聴費・要請陳情等活動費・資料作成費・資料購入費・事務所費・事務費・人件費	
7	本領収書は、自民党兵庫議員団宛のものである	共通案分率 %
		それ以外の案分 100% 案分の説明
		備考 産経新聞

**新聞 産経 領収証**

2021年12月分 No. 1-213-0067-000

下山手通5-10-1  
兵庫県庁3号館  
自民党兵庫議員団様

<table border="1"> <tr> <th>品 名</th> <th>部</th> <th>金 額</th> </tr> <tr> <td>産経新聞朝端※</td> <td>1</td> <td>4,200</td> </tr> <tr> <td colspan="2"><b>合 計</b></td> <td><b>¥ 4,200</b></td> </tr> <tr> <td colspan="2">※は軽減税率対象品目</td> <td>(内消費税等¥311)</td> </tr> </table>	品 名	部	金 額	産経新聞朝端※	1	4,200	<b>合 計</b>		<b>¥ 4,200</b>	※は軽減税率対象品目		(内消費税等¥311)	<p>お知らせ 領収日 2021年1月6日</p> <p>新聞配達アルバイト募集中。 朝刊のみ、夕刊のみでも可。</p> <p>毎度ご購入有難うございます。 左記の通り領収致しました。</p> <p>8%対象 ¥4,200 (消費税 ¥311)</p>
品 名	部	金 額											
産経新聞朝端※	1	4,200											
<b>合 計</b>		<b>¥ 4,200</b>											
※は軽減税率対象品目		(内消費税等¥311)											

産経新聞三宮専売所  
〒650-0011  
神戸市中央区下山手通4-14-10  
TEL: 078-392-1017



領収書等添付様式【共通】

(令和4年1月分)

(自民党兵庫)

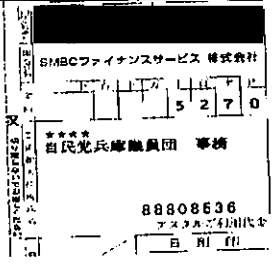
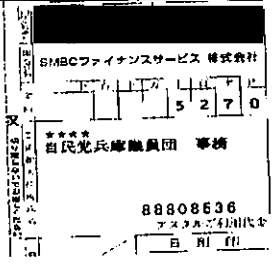
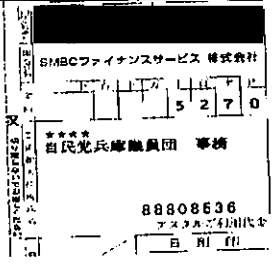
整理番号	使 途 項 目																																	
8	<p>本領収書は、自民党兵庫議員団 宛のものである</p> <p style="text-align: center;"><b>ご利用明細票</b></p> <table border="1" data-bbox="411 891 874 1460"><tr><td>お取扱日</td><td>店番</td><td>取扱番号</td></tr><tr><td>04-01-06</td><td></td><td></td></tr><tr><td>取扱店</td><td colspan="2"></td></tr><tr><td>払込口座</td><td colspan="2"></td></tr><tr><td>払込金額</td><td>*5,270</td><td>料金 *0</td></tr><tr><td colspan="3"></td></tr><tr><td>入金額</td><td>*5,270</td><td></td></tr><tr><td>おつり</td><td>*0</td><td></td></tr><tr><td colspan="3">1月17日に各種料金を改定します 詳しくは当行WEBサイトへ</td></tr></table> <p style="text-align: right; border: 1px solid black; padding: 2px;">印紙税申告納付につき廻町 税務署承認済</p>	お取扱日	店番	取扱番号	04-01-06			取扱店			払込口座			払込金額	*5,270	料金 *0				入金額	*5,270		おつり	*0		1月17日に各種料金を改定します 詳しくは当行WEBサイトへ			<table border="1" data-bbox="1069 488 1433 2080"><tr><td rowspan="2" style="writing-mode: vertical-rl; text-orientation: upright;">案分率</td><td>共通案分率 %</td></tr><tr><td>それ以外の案分 100% 案分の説明</td></tr><tr><td rowspan="2" style="writing-mode: vertical-rl; text-orientation: upright;">備考</td><td>文具・事務用品(アスクル注文)</td></tr></table>	案分率	共通案分率 %	それ以外の案分 100% 案分の説明	備考	文具・事務用品(アスクル注文)
お取扱日	店番	取扱番号																																
04-01-06																																		
取扱店																																		
払込口座																																		
払込金額	*5,270	料金 *0																																
																																		
入金額	*5,270																																	
おつり	*0																																	
1月17日に各種料金を改定します 詳しくは当行WEBサイトへ																																		
案分率	共通案分率 %																																	
	それ以外の案分 100% 案分の説明																																	
備考	文具・事務用品(アスクル注文)																																	

# アスクルご請求書

2021年12月31日締切分

650-0011 郵便区内特別  
 兵庫県神戸市中央区  
 下山手通5-10-1  
 兵庫県議会 4階

自民党兵庫議員団 事務

B1 145896 00002/00002 88808536 UA

00225986 C15-U1



お問い合わせ番号 88808536

アスクル担当販売店

株式会社黒田生々堂  
 アスクル事業部  
 大阪府大阪市中央区  
 南久宝寺町1-4-9

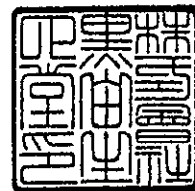

573078 036

TEL: 06-6268-0255

担当: アスクル担当者

お支払いに関するお問い合わせは担当販売店までお願い申し上げます。

TEL: 078-362-3721

FAX: 078-362-4259

お買い上げいただきましてありがとうございます。  
 記載の通り、ご請求申し上げます。

当月ご請求額	<b>5,270円</b>
うち消費税等 ( )	479円

お支払い日 ▶ 2022年 01月 17日  
 お支払い方法 ▶ 郵便/コンビニ支払

対象期間	2021/12/01 ~ 2021/12/31
当月お買い上げ金額	5,270円
当月返品金額	0円
当月値引金額	0円

税率別のお買い上げ金額等は裏面に表示しています。

お支払いには、別紙の払込取扱票をご利用ください。

月日 / 伝票番号 / 取引区分 お申込番号 / 商品名	数量	単価(円) (税込)	金額(円) (税込)	備考	税率/クリー
12/06 69424919					
701-839 コピー用紙 マルチペーパー スーパーエコノミーJ A4 1箱	1	3,165	3,165		10.0 %
500-732 油性ボールペン ジェットストリーム単色 0.5mm 白軸 黒	5	125	625		10.0 %
501-883 ボールペン替芯 ジェットストリーム単色ボールペン用 0.5m	5	88	440		10.0
		*小計*	4,230	※ご発注分	
12/13 D9780245					
706-4449 A147 料金別納郵便(丸) ゴム印	1	710	710		10.0
991-0301 アスクル運賃	1	330	330		10.0
		*小計*	1,040	※ご発注分	

アスクル請求額 案分算定表 12月注文分

項目	来客用飲物代					菓子類				消耗品			
	ミネラル水等	お茶	コーヒー	紙カップ	計	ジュース等	スナック類	その他	計	文具・事務用品	生活用品	その他	計
1			2,487										
2								640	ブラックサンダー				
3											1,248	ウェットティッシュ詰替	12月6日
4								1,283	キャラメル大袋				
5				753	インサートカップ								
6								1,069	カントリーマアム大袋				12月9日
7								760	ミルク飴(2袋)				
8								378	塩飴(2袋)				
9							612		磯めぐりセット				
10	1,001												12月9日
11								648	ブラックサンダー				12月9日
12				490									
13		7,192											12月22日
14			2,354										
15								1,280	チョコバラエティパック				
16		451			ほうじ茶								
17			281		コーヒーフレッシュ								12月22日
事務-1										3,165		コピー用紙	
事務-2										625		0.5ボールペン5本	
事務-3										440		0.5ボールペン替芯	12月6日
事務-4										710		別納郵便印	
事務-5										330		上記運賃	12月13日
計	1,001	7,643	5,122	1,243	15,009	0	612	6,058	6,670	5,270	1,248	0	6,518
充当率	政活				25%				0%	100%	0%	0%	
	団費				75%				100%	0%	100%	100%	
	団費				11,257				6,670	5,270	0	0	
					11,257				6,670	0	1,248	0	1,248

会計帳簿上への整理

区分	内容	金額
団費	(来客用飲物代)	11,257
	(菓子類)	6,670
	小計:飲物代等	17,927
	(事務用品等購入費)	0
	(その他消耗品代)	1,248
	小計:消耗品等購入費	1,248
計		28,197

その他

9,022	5,270	
	0	
	1,248	
19,175		
28,197	6,518	6,518

請求額	28,197
-----	--------

領収書等添付様式【共通】

(令和4年1月分)

(自民党兵庫)

整理 番号	使 途 項 目																																																
9	<p>本領収書は、自民党兵庫議員団 宛のものである</p> <p style="text-align: center;"><b>ご利用明細票</b></p> <table border="1" style="width: 100%; border-collapse: collapse;"> <tr> <td style="width: 25%;">お取扱日</td> <td style="width: 25%;">店 番</td> <td style="width: 25%;">取 扱 番 号</td> <td style="width: 25%;"></td> </tr> <tr> <td>04-01-06</td> <td></td> <td></td> <td></td> </tr> <tr> <td>取 扱 店</td> <td colspan="3"></td> </tr> <tr> <td>払 込 口 座</td> <td colspan="3"></td> </tr> <tr> <td>払込金額</td> <td>*22,927</td> <td>料 金</td> <td>*0</td> </tr> </table> <div style="display: flex; justify-content: space-between; align-items: flex-start;"> <div style="width: 45%;"> <table border="1" style="width: 100%; border-collapse: collapse;"> <tr> <td style="width: 20px; text-align: center;">振替受付票</td> <td>払込みの証拠となるものですから大切に保存して下さい。</td> </tr> <tr> <td style="width: 20px; text-align: center;">SMBCファイナンスサービス株式会社</td> <td>料金には、消費税等が含まれています。</td> </tr> <tr> <td style="width: 20px; text-align: center;">****</td> <td>(ゆうちょ銀行)</td> </tr> <tr> <td style="width: 20px; text-align: center;">自民党兵庫議員団</td> <td></td> </tr> <tr> <td style="width: 20px; text-align: center;">88250340</td> <td></td> </tr> <tr> <td style="width: 20px; text-align: center;">アスクAご利用口座</td> <td></td> </tr> <tr> <td style="width: 20px; text-align: center;">01 04 11</td> <td></td> </tr> </table> <p>入金額 *22,927 おつり *0</p> <p>1月17日に各種料金を改定します 詳しくは当行WEBサイトへ</p> </div> <div style="width: 50%; font-size: small;"> <p>振替受付票 払込みの証拠となるもの ですから大切に保存し て下さい。 料金には、消費 税等が含まれて います。 (ゆうちょ銀行)</p> </div> </div>	お取扱日	店 番	取 扱 番 号		04-01-06				取 扱 店				払 込 口 座				払込金額	*22,927	料 金	*0	振替受付票	払込みの証拠となるものですから大切に保存して下さい。	SMBCファイナンスサービス株式会社	料金には、消費税等が含まれています。	****	(ゆうちょ銀行)	自民党兵庫議員団		88250340		アスクAご利用口座		01 04 11		<table border="1" style="width: 100%; border-collapse: collapse;"> <tr> <td rowspan="2" style="width: 20px; text-align: center; vertical-align: middle;">案 分 率</td> <td style="width: 60%;">共通案分率</td> <td style="width: 20%; text-align: right;">25%</td> </tr> <tr> <td>それ以外の案分</td> <td style="text-align: right;">%</td> </tr> <tr> <td colspan="3">案分の説明</td> </tr> <tr> <td rowspan="2" style="text-align: center; vertical-align: middle;">備 考</td> <td colspan="2">来客用飲物代の一部(ミネラル水、お茶、コーヒー、紙カップ)(アスクル注文)</td> </tr> <tr> <td colspan="2"> </td> </tr> </table>	案 分 率	共通案分率	25%	それ以外の案分	%	案分の説明			備 考	来客用飲物代の一部(ミネラル水、お茶、コーヒー、紙カップ)(アスクル注文)			
お取扱日	店 番	取 扱 番 号																																															
04-01-06																																																	
取 扱 店																																																	
払 込 口 座																																																	
払込金額	*22,927	料 金	*0																																														
振替受付票	払込みの証拠となるものですから大切に保存して下さい。																																																
SMBCファイナンスサービス株式会社	料金には、消費税等が含まれています。																																																
****	(ゆうちょ銀行)																																																
自民党兵庫議員団																																																	
88250340																																																	
アスクAご利用口座																																																	
01 04 11																																																	
案 分 率	共通案分率	25%																																															
	それ以外の案分	%																																															
案分の説明																																																	
備 考	来客用飲物代の一部(ミネラル水、お茶、コーヒー、紙カップ)(アスクル注文)																																																
<div style="border: 1px solid black; padding: 5px; display: inline-block;">             印紙税申告納付につき趣町              税務署承認済           </div>																																																	



# アスクルご請求書

2021年12月31日締切分

650-0011 郵便区内特別  
 兵庫県神戸市中央区  
 下山手通5-10-1  
 兵庫県議会



お問い合わせ番号 88250340

自民党兵庫議員団

様

B1 145893 00002/00002 88250340 UA

アスクル担当販売店

株式会社黒田生々堂  
 アスクル事業部  
 大阪府大阪市中央区  
 南久宝寺町1-4-9



573078 036

00225980 C15-U1

TEL: 078-362-3721 FAX:

TEL: 06-6268-0255

担当:アスクル担当者

お支払いに関するお問い合わせは担当販売店までお願い申し上げます。

お買い上げいただきましてありがとうございます。  
 記載の通り、ご請求申し上げます。

当月ご請求額

22,927円

うち消費税等 ( 1,739円)

お支払い日 ▶ 2022年 01月 17日

お支払い方法 ▶ 郵便/コンビニ支払

対象期間 2021/12/01 ~ 2021/12/31

当月お買い上げ金額 22,927円

当月返品金額 0円

当月値引金額 0円

税率別のお買い上げ金額等は裏面に表示しています。

お支払いには、別紙の払込取扱票をご利用ください。

月日 / 伝票番号 / 取引区分 お申込番号 / 商品名	数量	単価(円) (税込)	金額(円) (税込)	備考	税率/グリー
12/06 69426204					
537-2985 【インスタントコーヒー】 ネスカフェ ゴールドブレンド エコ	1	2,487	2,487		軽 8.0 *
626-7705 ブラックサンダー 20個 有楽製菓 チョコレート	1	640	640		軽 8.0
P25-4779 ウェットティッシュ ノンアルコール 詰替用 150枚入 スコ	3	416	1,248		10.0
	*小 計*		4,375	自民党兵庫議員団控室様ご発注分	
12/09 70219136					
297-0139 森永製菓 ミルクキャラメル大袋 1袋 (557g:約120粒入)	1	1,283	1,283		軽 8.0
174-4349 旭化成パックス インサートカップ 220ml 1袋 (50個)	3	251	753		10.0
196-5493 カントリーマアムクリスマスビー 1袋 (約50枚入) 不二家	1	1,069	1,069		軽 8.0
	*小 計*		3,105	自民党兵庫議員団控室様ご発注分	
12/09 70219870					
U89-2912 UHA味覚糖 特濃ミルク8.2 2個	2	380	760		軽 8.0
U89-7248 UHA味覚糖 塩の花 1セット (2袋)	1	378	378		軽 8.0
U89-3749 三幸製菓 磯めぐり 1セット (3袋入)	1	612	612		軽 8.0
P70-3623 アサヒ飲料 おいしい水 天然水 ラベルレス 2L 1箱 (9本)	1	1,001	1,001		軽 8.0
	*小 計*		2,751	自民党兵庫議員団控室様ご発注分	
12/09 70223164					
AR1-3762 チロルチョコ<バラエティパック>1セット (54個:27個入x2)	1	648	648		軽 8.0
	*小 計*		648	自民党兵庫議員団控室様ご発注分	
12/22 72961824					
351-1079 サンナップ 紙コップ ホワイト 205ml (7オンス) 1箱	1	490	490		10.0
U56-5027 伊藤園 香り豊かなお茶 緑茶 265ml ラベルレス 1セッ	1	7,192	7,192		軽 8.0 *
	*小 計*		7,682	自民党兵庫議員団控室様ご発注分	
12/22 72962533					
537-2985 【インスタントコーヒー】 ネスカフェ ゴールドブレンド エコ	1	2,354	2,354		軽 8.0 *
626-7705 ブラックサンダー 20個 有楽製菓 チョコレート	2	640	1,280		軽 8.0
937-7756 ハラダ製茶 香りやすらぐほうじ茶ティーバッグ 1箱 (50パッ	1	451	451		軽 8.0
P23-2171 メロディアン コーヒーフレッシュ (セレニータ) 4.5ml 1	1	281	281		軽 8.0 *
	*小 計*		4,366	自民党兵庫議員団控室様ご発注分	

税率の前に「軽」を表示している明細は、軽減税率対象です。

裏面もご覧ください。▶

アスクル請求額 案分算定表 12月注文分

項目	来客用飲物代					菓子類				消耗品			
	ミネラル水等	お茶	コーヒー	紙カップ	計	ジュース等	スナック類	その他	計	文具・事務用品	生活用品	その他	計
1			2,487										
2								640	ブラックサンダー				
3											1,248	ウェットティッシュ詰替	
4								1,283	キャラメル大袋				
5				753	インサートカップ								
6								1,069	カントリーマアム大袋				
7								760	ミルク飴(2袋)				
8								378	塩飴(2袋)				
9							612		磯めぐりセット				
10	1,001												
11								648	ブラックサンダー				
12				490									
13		7,192											
14			2,354										
15								1,280	チョコパティエパック				
16		451			ほうじ茶								
17			281		コーヒーフレッシュ								
事務-1										3,165		コピー用紙	
事務-2										625		0.5ボールペン5本	
事務-3										440		0.5ボールペン替芯	
事務-4										710		別納郵便印	
事務-5										330		上記運賃	
計	1,001	7,643	5,122	1,243	15,009	0	612	6,058	6,670	5,270	1,248	0	6,518
充当率	政活				25%				0%	100%	0%	0%	
	団費				75%				100%	0%	100%	100%	
団費					11,257				6,670	5,270	0	0	1,248

会計帳簿上への整理

区分	内容	金額
団費	(来客用飲物代)	11,257
	(菓子類)	6,670
	小計:飲物代等	17,927
	(事務用品等購入費)	0
	(その他消耗品代)	1,248
小計:消耗品等購入費	1,248	
計		28,197

その他

9,022	5,270	
	0	
	1,248	
19,175	6,518	6,518

請求額	28,197
-----	--------

(添付様式2)

領収書等添付様式【共通】

(令和4年1月分)  
(自民党兵庫)

整理番号	使 途 項 目														
		調査研究費・研修費・会議費・広報広聴費・要請陳情等活動費・資料作成費・資料購入費・事務所費・ <b>事務費</b> ・人件費													
10	本領収書は、自民党兵庫議員団宛のものである	<table border="1"> <tr> <td rowspan="2">案分率</td> <td>共通案分率</td> <td>50%</td> </tr> <tr> <td>それ以外の案分</td> <td>%</td> </tr> <tr> <td colspan="3">案分の説明</td> </tr> <tr> <td rowspan="2">備考</td> <td colspan="2">会派封筒 作成代(長形3号、角型2号)</td> </tr> <tr> <td colspan="2"></td> </tr> </table>	案分率	共通案分率	50%	それ以外の案分	%	案分の説明			備考	会派封筒 作成代(長形3号、角型2号)			
案分率	共通案分率	50%													
	それ以外の案分	%													
案分の説明															
備考	会派封筒 作成代(長形3号、角型2号)														

請 求 書

日付	伝票番号	担当
2021/12/01		

自民党兵庫議員団

様

株式会社

代表取締役

〒650-0044

神戸市中央区東川崎町1丁目5-1-1004

TEL: 080-2477-3733 FAX: 078-761-3975



お客様コードNO.

--	--	--

毎度ありがとうございます。下記の通り御請求申し上げます。

品番・品名	数量	単位	単価	金額(税抜)	消費税額
長形3号封筒	1,000	枚		21,000	2,100
角型2号封筒	1,000	枚		30,000	3,000
摘要	合計	税抜	51,000	税額	5,100
		総額			¥56,100-

[振込先]

[名義]株式会社 兵庫新報

FSC®ミックス紙製紙株式会社

振込・振替明細帳票

[状態] 完了

印刷日時 2022/ 1/ 7 10:34

受付番号	0107-003
振込振替区分	即時振込(ｼﾝﾌﾟﾙ)
出金口座	
振込依頼人名(加)	ｼﾞﾐﾝﾄﾞﾋﾞﾖｺﾞｷﾞﾝﾀﾞﾝ, ｶﾝｼﾞﾁﾖｸ ﾅｲﾄﾞ ﾋﾞﾖｺﾞ
振込指定日	1月 7日
入金口座	
	加) ﾋﾞﾖｺﾞ ﾏﾝﾎﾞㇿ
支払金額	56,100円
振込金額	56,100円
手数料負担	当方
振込手数料	0円
先方手数料	0円
実額手数料	0円
手数料のお支払方法	振込の都度
振込メモ	長形3号・角型2号封筒代
作成者	五島 壮一郎
承認者	[承認済] 五島 壮一郎

\*\*\* プリント終了 \*\*\*



躍動する県政を県民と共に

---

**兵庫県議会 自民党兵庫議員団**

---

〒650-8567 神戸市中央区下山手通5丁目10-1  
Tel: 078-341-7711 (兵庫県庁 内線 5099)

<https://jiminhyogo.com>





躍動する県政を県民と共に

**兵庫県議会 自民党兵庫議員団**

LIBERAL&DEMOCRATIC HYOGO MEMBERS CORPS

〒650-8567 神戸市中央区下山路5丁目10-1  
Tel: 078-341-7711 (兵庫県庁代) 内線 5099

<https://jiminhyogo.com>



(添付様式2)

領収書等添付様式【共通】

(令和4年1月分)  
(自民党兵庫)

整理番号	使 途 項 目	
		調査研究費・研修費・会議費・ <b>広報広聴費</b> ・要請陳情等活動費・資料作成費・資料購入費・事務所費・事務費・人件費
11	本領収書は、自民党兵庫議員団宛のものである	共通案分率 %
		それ以外の案分 100% 案分の説明
		備考 会派ホームページ管理料、活動報告更新料(11月分)

請 求 書

日付	伝票番号	担当
2021/12/01		

自民党兵庫議員団

様

株式会社

代表取締役

〒650-0044  
神戸市中央区東川崎町1丁目5-1-1004  
TEL: 080-2477-3733 FAX: 078-761-3975



報

お客様コードNO.

--	--	--	--

毎度ありがとうございます。下記の通り御請求申し上げます。

品番・品名	数量	単位	単価	金額(税抜)	消費税額
ホームページ 月間管理費				15,000	1,500
(ドメイン・サーバー・サイト管理費等)					
活動報告更新料11月分	3	件		15,000	1,500
摘要	合計	税抜	30,000	税額	3,000
		総額	¥33,000-		

[振込先]

[名義]株式会社 兵庫新報

振込・振替明細帳票

[状態] 完了

印刷日時 2022/ 1/ 7 10:35

受付番号	0107-002
振込振替区分	即時振込(シブール)
出金口座	
振込依頼人名(加)	ジミトウヒョウゴキイダツ, カジヲウ ナイトウ ヒョウ
振込指定日	1月 7日
入金口座	
	加) ヒョウゴ シンボウ
支払金額	33,000円
振込金額	33,000円
手数料負担	当方
振込手数料	0円
先方手数料	0円
実額手数料	0円
手数料のお支払方法	振込の都度
振込メモ	HP月間管理費・活動報告更新料11月分
作成者	五島 壮一郎
承認者	[承認済] 五島 壮一郎

\*\*\* プリント終了 \*\*\*



(添付様式7)

# 活動報告書

※政務活動費の透明性確保の観点から可能な限り具体的に記載すること

議員名	自民党兵庫議員団
-----	----------

活動名	【会派ホームページ】月間管理費、活動報告更新料 1 1 月分			
活動概要	○公開日 令和3年11月 ○対象者 兵庫県内 ○内容 別添のとおり ○URL <a href="https://jiminhyogo.com/">https://jiminhyogo.com/</a> ○案文率 すべて政務活動に関する内容のため100%とする。			
経費	項目	政活費充当金額	領収書NO	内容
	ホームページ月間管理費(ドメイン・サーバー・サイト管理費等)	16,500	11	株式会社兵庫新報
	活動報告更新料	16,500	//	株式会社兵庫新報
		合計	33,000	
備考	*添付書類:ホームページ印刷			

\*この様式は、「視察・調査活動」、「要請陳情活動」、「県政報告会・要望会等会議の開催」、「研修会への参加」、「意見交換会への参加」、「業務の委託」、「広報紙・誌の発行」等を行った場合等、政務活動費を使用した全ての活動について作成する。  
\*「活動概要」欄には、例えば①活動実施年月日、②場所、③行程、④目的、⑤相手方、⑥参加者、⑦結果・成果⑧広報誌発行部数・配付方法等、具体内容を詳細に記載する。



## お知らせ / 活動報告

Information / Activity



### 【2021年11月19日】旅館ホテル生活衛生同業組合との意見交換会

自民党兵庫議員団として、新型コロナからの地域経済の再生・活性化に取り組んでまいり…

[>>> 詳しく見る](#)



**【2021年11月11日】 令和4年度当初予算編成に対する知事申し入れ**

県議会自民党兵庫議員団として9月に行った重要政策提言を具現化した令和4年度県当初…

[>>> 詳しく見る](#)



**【2021年10月26日】 行財政運営調査特別委員会**

第355回定例県議会で設置された行財政運営調査特別委員会（委員12人）が開催され…

[>>> 詳しく見る](#)

(添付様式2)

領収書等添付様式【共通】

(令和4年1月分)

(自民党兵庫)

整理番号	使 途 項 目		
		調査研究費・研修費・会議費・ <b>広報広聴費</b> ・要請陳情等活動費・資料作成費・資料購入費・事務所費・事務費・人件費	
12	本領収書は、自民党兵庫議員団宛のものである。	案分率	共通案分率 % それ以外の案分 100% 案分の説明
		備考	会派県政報告(制作・印刷費(2500部))

請 求 書

日付	伝票番号	担当
2022/01/07		

自民党兵庫議員団

様

株式会社

代表取締役

〒650-0044

神戸市中央区東川崎町1丁目5-1-1004

TEL: 080-2477-3733 FAX: 078-761-3975



お客様コードNO.

--	--	--	--

毎度ありがとうございます。下記の通り御請求申し上げます。

品番・品名	数量	単位	単価	金額(税抜)	消費税額
自民党兵庫議員団 県政報告	2,500	枚		185,000	18,500
摘要	合計	税抜	185,000	税額	18,500
		総額	¥203,500-		

[振込先]

[名義]株式会社 兵庫新報

振込・振替明細帳票

[状態] 完了

印刷日時 2022/ 1/14 14:59

受付番号	0114-001
振込振替区分	即時振込(シンプル)
出金口座	
振込依頼人名(加)	ジミトヒヨゴギンダウ、カジチウナトウヒヨギ
振込指定日	1月14日
入金口座	
	加ヒヨゴシホウ
支払金額	203,500円
振込金額	203,500円
手数料負担	当方
振込手数料	0円
先方手数料	0円
実額手数料	0円
手数料のお支払方法	振込の都度
振込メモ	自民党兵庫議員団 県政報告
作成者	五島 壮一郎
承認者	[承認済] 五島 壮一郎

\*\*\*プリント終了\*\*\*

領収書等添付様式【共通】

(令和4年1月分)

(自民党兵庫)

整理 番号	使 途 項 目	
	調査研究費・研修費・会議費・広報広聴費・要請陳情等活動費・資料作成費・資料購入費・事務所費・ <b>事務費</b> ・人件費	
13	本領収書は、自民党兵庫議員団宛のものである  領収書は別添のとおり	共通案分率 %
		それ以外の案分 100% 案分の説明
		備考 11月度・12月度コピーカ ウント調査分+振込手数料

振込・振替明細帳票

【状態】完了

印刷日時 2022/ 1/14 15:04

受付番号	0114-003
振込振替区分	即時振込(シンプル)
出金口座	
振込依頼人名(加)	ジミトヒヨウコギインダツカンザツチヨウサイウヒヨウ
振込指定日	1月14日
入金口座	
	ユ)ﾌﾞﾏﾗｽﾄ
支払金額	36,490円
振込金額	36,490円
手数料負担	当方
振込手数料	330円
先方手数料	0円
実額手数料	330円
手数料のお支払方法	振込の都度
振込メモ	11、12月度コピーカウント調査分
作成者	五島 壮一郎
承認者	[承認済] 五島 壮一郎

\*\*\* プリント終了 \*\*\*

# 請 求 書

No. 28-1

お客様コードNo. シ 06

21年12月31日 締切分 (31)

650-8567

神戸市中央区下山手通5丁目10番1号

北野産業グループ

**PT 有限会社プロト**



〒670-0836 姫路市神屋  
TEL: (079)283-5500 FAX: (079)283-5522

自民党兵庫議員団 御中

振込先:



TEL: 078-362-3721 FAX:

毎度ありがとうございます。下記の通り 御請求申し上げます。

※明細欄は税別金額です。

前回御請求額	御入金額	調整額	繰越金額	御買上額	今回御請求額
(11月分) 15,661			(11月末残分) 15,661	(12月分) 20,829	(11月+12月分) ¥36,490

伝票日付	伝票No.	品名	数量	単位	単価	金額
21/12/17	28931	C300i カウント フルカラー	60	枚	18.00	1,080
		C300i カウント フルカラーP	660	枚	18.00	11,880
		C300i カウント ブラック	1,992	枚	3.00	5,976
		消費税10%				1,893
		12月度コピーカウント調査分				( 20,829)
		【合計】				20,829
		(内消費税等)				1,893



# 請 求 書

No. 27-1

お客様コードNo. シ06

21年11月30日 締切分 (31)

650-8567

神戸市中央区下山手通5丁目10番1号

北野産業グループ

有限会社プロコ



〒670-0836 姫路市神屋  
TEL: (079) 283-5500 FAX: (079) 283-5522

自民党兵庫議員団 御中

振込先:



TEL: 078-362-3721 FAX:

毎度ありがとうございます。下記の通り 御請求申し上げます。

※明細欄は税別金額です。

前回御請求額	御入金額	調整額	繰越金額	御買上額	今回御請求額
25,009	25,009			15,661	¥15,661

伝票日付	伝票No.	品名	数量	単位	単価	金額
21/11/10	14529	[入金(振込)]				[ 25,009]
21/11/17	28778	C300i カウント フルカラー	111	枚	18.00	1,998
		C300i カウント フルカラーP	166	枚	18.00	2,988
		C300i カウント ブラック	3,084	枚	3.00	9,252
		消費税10%				1,423
		11月度コピーカウント調査分				( 15,661)
		【合計】				15,661
		(内消費税等)				1,423

11月末払分 明細

(添付様式2)

領収書等添付様式【共通】

(令和4年1月分)

(自民党兵庫)

整理番号	使 途 項 目		
		調査研究費・研修費・会議費・ <b>広報広聴費</b> ・要請陳情等活動費・資料作成費・資料購入費・事務所費・事務費・人件費	
14	本領収書は、自民党兵庫議員団宛のものである	案分率	共通案分率 % それ以外の案分 100% 案分の説明
		備考	会派ホームページ管理料、活動報告更新料(12月分)

請 求 書

日付	伝票番号	担当
2022/01/07		

自民党兵庫議員団

様

株式会社

代表取締役

〒650-0044

神戸市中央区東川崎町1丁目5-1-1004

TEL: 080-2477-3733 FAX: 078-761-3975



お客様コードNO.

--	--	--	--

毎度ありがとうございます。下記の通り御請求申し上げます。

品番・品名	数量	単位	単価	金額(税抜)	消費税額
ホームページ 月間管理費				15,000	1,500
(ドメイン・サーバー・サイト管理費等)					
活動報告更新料12月分	6	件		20,000	2,000
摘要	合計	税抜	35,000	税額	3,500
		総額			¥38,500-

[振込先]

[名義]株式会社 兵庫新報

振込・振替明細帳票

[状態] 完了

印刷日時 2022/ 1/14 14:59

受付番号	0114-002
振込振替区分	即時振込(シンプル)
出金口座	
振込依頼人名(加)	ジミトヒヨウゴキインダソ、カジチヨウ ナイトウ ヒヨウ
振込指定日	1月14日
入金口座	
	加) ヒヨウゴソホウ
支払金額	38,500円
振込金額	38,500円
手数料負担	当方
振込手数料	0円
先方手数料	0円
実額手数料	0円
手数料のお支払方法	振込の都度
振込メモ	ホームページ管理費・活動報告更新料12月
作成者	五島 壮一郎
承認者	[承認済] 五島 壮一郎

\*\*\*プリント終了\*\*\*

(添付様式7)

# 活動報告書

※政務活動費の透明性確保の観点から可能な限り具体的に記載すること

議員名	自民党兵庫議員団
-----	----------

活動名	【会派ホームページ】月間管理費、活動報告更新料 12月分			
活動概要	○公開日 令和3年12月 ○対象者 兵庫県内 ○内容 別添のとおり ○URL <a href="https://jiminhyogo.com/">https://jiminhyogo.com/</a> ○案文率 すべて政務活動に関する内容のため100%とする。			
経費	項目	政活費充当金額	領収書NO	内容
	ホームページ月間管理費(ドメイン・サーバー・サイト管理費等)	16,500	14	株式会社兵庫新報
	活動報告更新料	22,000	〃	株式会社兵庫新報
	合計	38,500		
備考	*添付書類:ホームページ印刷			

\*この様式は、「視察・調査活動」、「要請陳情活動」、「県政報告会・要望会等会議の開催」、「研修会への参加」、「意見交換会への参加」、「業務の委託」、「広報紙・誌の発行」等を行った場合等、政務活動費を使用した全ての活動について作成する。  
\*「活動概要」欄には、例えば①活動実施年月日、②場所、③行程、④目的、⑤相手方、⑥参加者、⑦結果・成果⑧広報誌発行部数・配付方法等、具体内容を詳細に記載する。



**【2022年1月6.7.11日】政務調査会を開催**

3日間にわたり、政務調査会を開き、令和4年度当初予算の編成状況などについて、県各…

[>>> 詳しく見る](#)

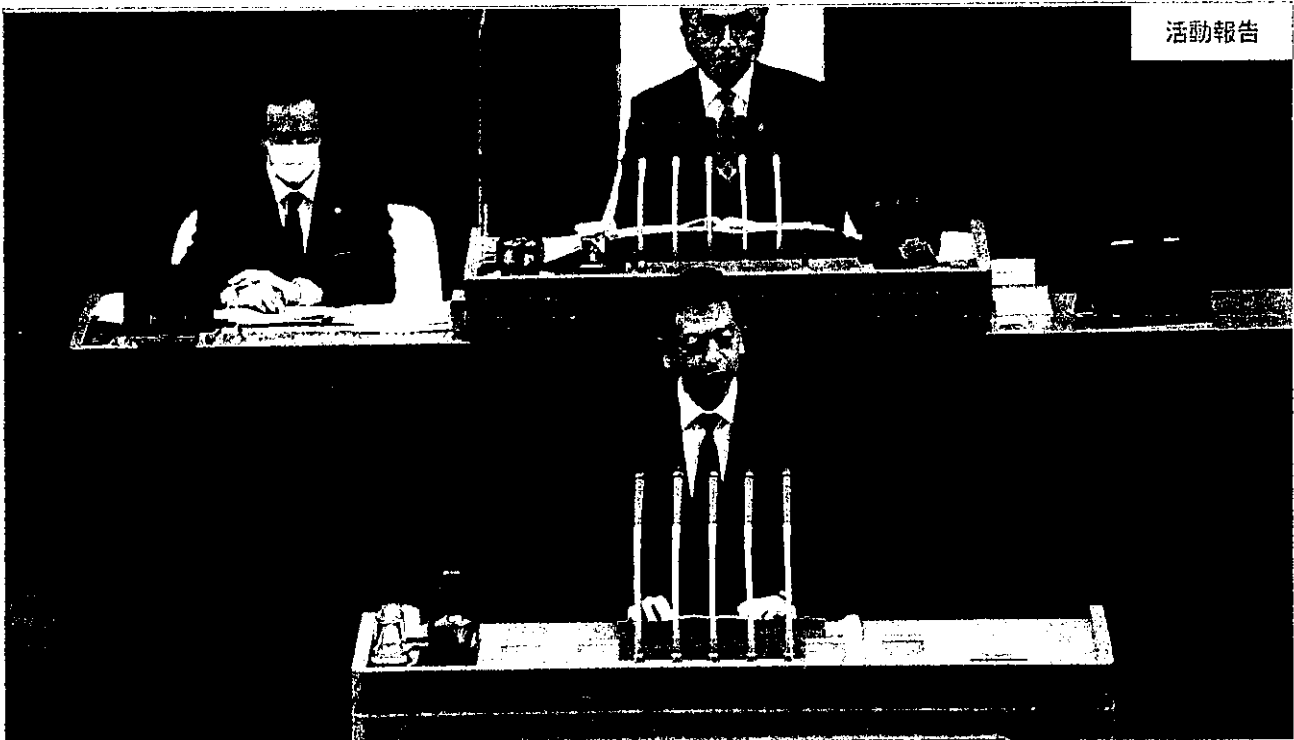

活動報告

**【2021年12月13日】第356回定例県議会が閉会 令和3年度12月補正予算など可決**

第356回12月定例県議会が13日間の審議を終え閉会しました。令和3年度12月補…

[>>> 詳しく見る](#)



【2021年12月8日】 県漁業組合長と意見交換

県内の漁業協同組合（JF）組合長と県水産振興議員連盟との懇談会が開かれ、自民党兵...

>>> 詳しく見る



【2021年12月8日】 第356回定例県議会 一般質問2日目

自民党兵庫議員団から戸井田ゆうすけ議員（2期、姫路市）が登壇しました。質問項目は...

>>> 詳しく見る

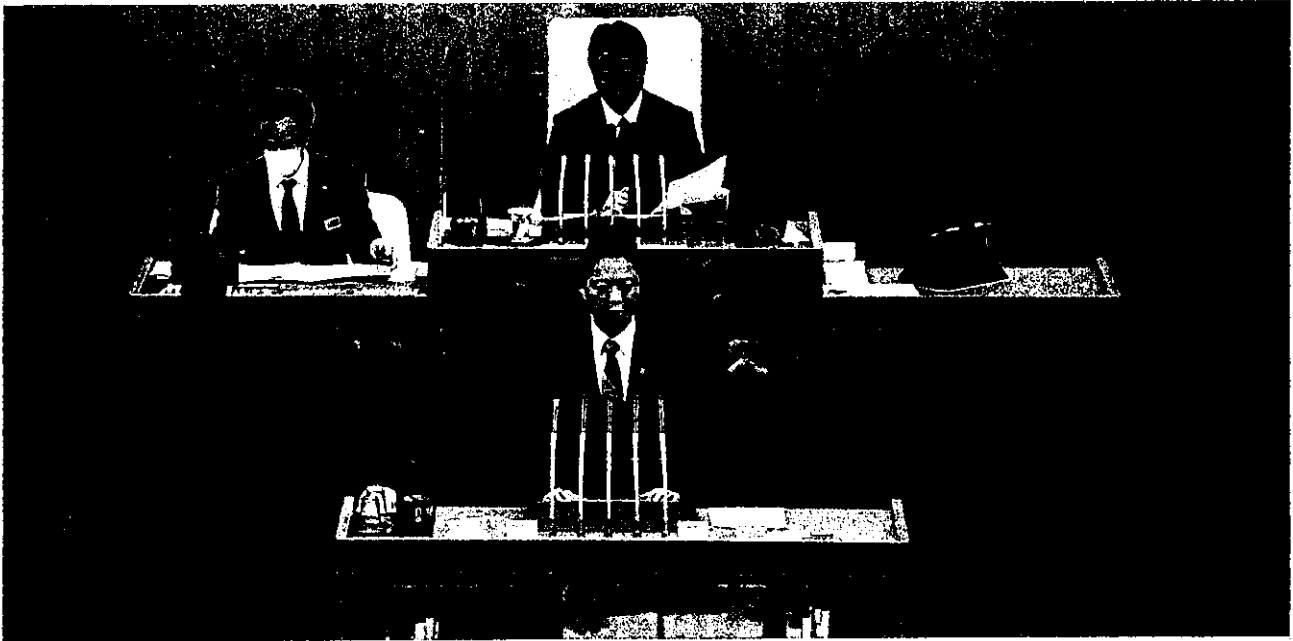

【2021年12月7日】第356回定例県議会 一般質問1日目

自民党兵庫議員団から風早ひさお議員（1期、宝塚市）が登壇しました。質問項目は次の…

>>> 詳しく見る



活動報告

【2021年12月6日】第356回定例県議会 代表質問

自民党兵庫議員団から橘秀太郎副幹事長（1期、美方郡）が登壇しました。質問項目は次…

>>> 詳しく見る

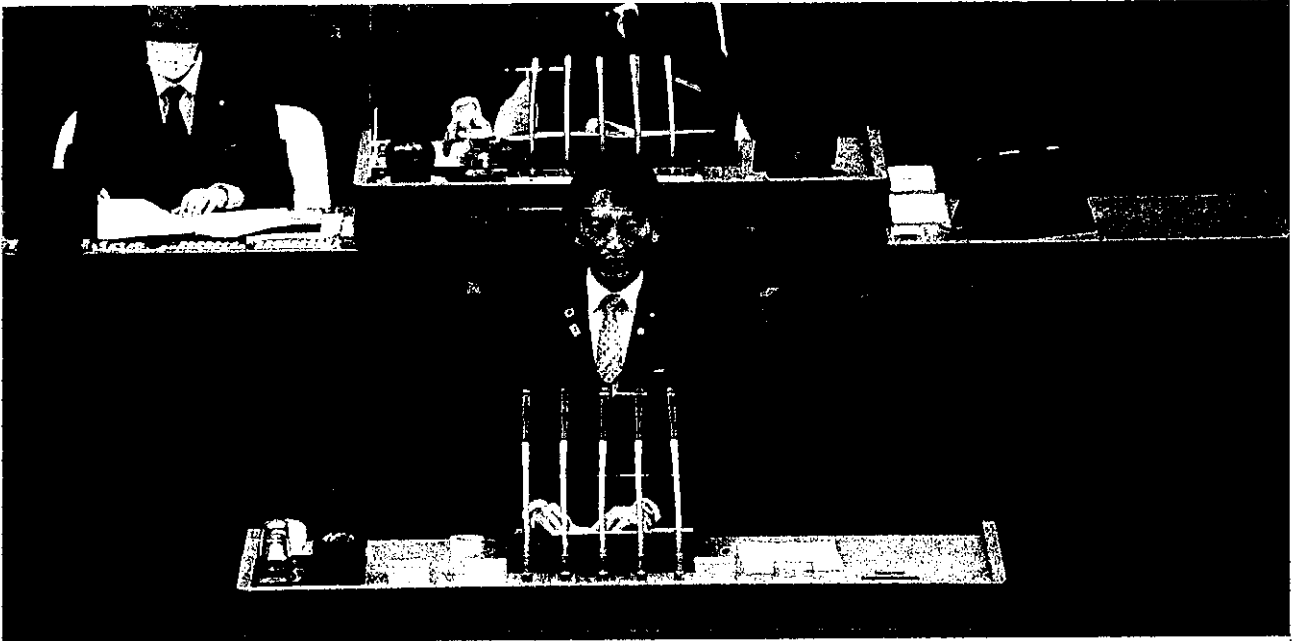

### 第356回12月定例兵庫県議会が開会

第356回12月定例兵庫県議会が12月1日開会し、議案19件が上程されました。提…

[>>> 詳しく見る](#)



活動報告

### 【2021年11月19日】自民党兵庫 鳥インフルエンザ対策を齋藤知事に要請

17日に姫路市の養鶏（家きん）農場で発生した鳥インフルエンザ対策について、自民党…

[>>> 詳しく見る](#)



領収書等添付様式【共通】

(令和4年1月分)

(自民党兵庫)

整理 番号	使 途 項 目																																						
		調査研究費・研修費・会議費・広報広聴費・要請陳情等活動費・資料作成費・資料購入費・事務所費・ <b>事務費</b> ・人件費																																					
15	本領収書は、自民党兵庫議員団宛のものである	<table border="1"> <tr> <td>共通案分率</td> <td>50%</td> </tr> <tr> <td>それ以外の案分</td> <td>%</td> </tr> <tr> <td colspan="2">案分の説明</td> </tr> </table>	共通案分率	50%	それ以外の案分	%	案分の説明																																
		共通案分率	50%																																				
それ以外の案分	%																																						
案分の説明																																							
		<table border="1"> <tr> <td>インターネットサービス プロバイダ料</td> <td>備考</td> </tr> </table>	インターネットサービス プロバイダ料	備考																																			
インターネットサービス プロバイダ料	備考																																						
<p style="text-align: center;"><b>ご利用明細票</b></p> <table border="1"> <tr> <td>お取扱目</td> <td>店番</td> <td>取扱番号</td> </tr> <tr> <td>04-01-14</td> <td></td> <td></td> </tr> <tr> <td>取扱店</td> <td></td> <td></td> </tr> <tr> <td>払込口座</td> <td></td> <td></td> </tr> <tr> <td>払込金額</td> <td>*1,265</td> <td>料金 *0</td> </tr> <tr> <td colspan="3"> <table border="1"> <tr> <td>振替受付票</td> <td>振替の証拠となるものですが、大切に保存して下さい。</td> </tr> <tr> <td>NTTファイナンス株式会社</td> <td>料金には、消費税等が含まれています。</td> </tr> <tr> <td>1,265</td> <td>(ゆうちょ銀行)</td> </tr> </table> </td> </tr> <tr> <td>入金額</td> <td>*1,265</td> <td></td> </tr> <tr> <td>おつり</td> <td>*0</td> <td></td> </tr> <tr> <td colspan="3">1月17日に各種料金を改定します 詳しくは当行WEBサイトへ</td> </tr> <tr> <td colspan="3" style="text-align: center;"> <table border="1"> <tr> <td>印紙税申告納付につき廻町 税務署承認済</td> </tr> </table> </td> </tr> </table>			お取扱目	店番	取扱番号	04-01-14			取扱店			払込口座			払込金額	*1,265	料金 *0	<table border="1"> <tr> <td>振替受付票</td> <td>振替の証拠となるものですが、大切に保存して下さい。</td> </tr> <tr> <td>NTTファイナンス株式会社</td> <td>料金には、消費税等が含まれています。</td> </tr> <tr> <td>1,265</td> <td>(ゆうちょ銀行)</td> </tr> </table>			振替受付票	振替の証拠となるものですが、大切に保存して下さい。	NTTファイナンス株式会社	料金には、消費税等が含まれています。	1,265	(ゆうちょ銀行)	入金額	*1,265		おつり	*0		1月17日に各種料金を改定します 詳しくは当行WEBサイトへ			<table border="1"> <tr> <td>印紙税申告納付につき廻町 税務署承認済</td> </tr> </table>			印紙税申告納付につき廻町 税務署承認済
お取扱目	店番	取扱番号																																					
04-01-14																																							
取扱店																																							
払込口座																																							
払込金額	*1,265	料金 *0																																					
<table border="1"> <tr> <td>振替受付票</td> <td>振替の証拠となるものですが、大切に保存して下さい。</td> </tr> <tr> <td>NTTファイナンス株式会社</td> <td>料金には、消費税等が含まれています。</td> </tr> <tr> <td>1,265</td> <td>(ゆうちょ銀行)</td> </tr> </table>			振替受付票	振替の証拠となるものですが、大切に保存して下さい。	NTTファイナンス株式会社	料金には、消費税等が含まれています。	1,265	(ゆうちょ銀行)																															
振替受付票	振替の証拠となるものですが、大切に保存して下さい。																																						
NTTファイナンス株式会社	料金には、消費税等が含まれています。																																						
1,265	(ゆうちょ銀行)																																						
入金額	*1,265																																						
おつり	*0																																						
1月17日に各種料金を改定します 詳しくは当行WEBサイトへ																																							
<table border="1"> <tr> <td>印紙税申告納付につき廻町 税務署承認済</td> </tr> </table>			印紙税申告納付につき廻町 税務署承認済																																				
印紙税申告納付につき廻町 税務署承認済																																							

請求明細 DETAILED STATEMENT

ご利用月	ご利用会社名	サービス名	数量	ご利用金額 (税込)
2021年12月分	お客様番号: [REDACTED]	WAKWAK 光プラス	1	1,320
		請求書発行手数料	1	220
		WAKWAK光プラス割引	1	-275

650-8567  
 兵庫県神戸市中央区下山手通  
 5-10-1 兵庫県庁3号館4階

発行年月日 2022年 1月 6日

1枚中 1枚目

自民党兵庫議員団 様



C62001311001 04630 04630 00

請求人 株式会社エヌ・ティ・ティ  
 〒170-0013  
 東京都豊島区東池袋3丁目  
 TEL 0120-781401

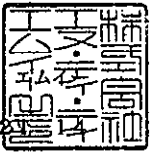

ご請求書

毎度格別のお引き立てを賜り、誠にありがとうございます。  
 「ご請求金額」と「お支払期限」を右記の通りご案内いたします。  
 お支払期限までに下部添付の払込票にてお支払いいただきますよう  
 お願い申し上げます。

<収納代行会社> NTTファイナンス株式会社  
 NTTファイナンス株式会社は、上記サービス提供事業者の  
 委託を受けて収納代行を行っています。  
 ご請求及びご利用明細の内容につきましては、サービス提供  
 事業者へお問い合わせ下さい。

お支払期限 2022年 2月10日

ご請求金額合計 1,265円

ご利用明細合計 (税込) 1,265円

ご請求番号 [REDACTED]

お客様番号 [REDACTED]

お知らせ

●ゆうちょ銀行・郵便局を除く金融機関の窓口では金融機関指定の払込票が必要です。

●お支払期限が過ぎた場合は下記の担当までお問い合わせください。

WAKWAK料金ヘルプデスク: 0120-781401 携帯電話など 050-3646-8010 (有料)  
 営業時間 9:30~17:00 (土日祝・年末年始は除く)

### 領収書等添付様式【共通】

(令和4年1月分)

(自民党兵庫)

整理 番号	使 途 項 目	
		調査研究費・研修費・会議費・広報広聴費・要請陳情等活動費・資料作成費・資料購入費・事務所費・ <b>事務費</b> ・人件費
16	本領収書は、自民党兵庫議員団 宛のものである	案分率
		共通案分率 50% それ以外の案分 % 案分の説明
		備考
		NTTファイナンス(光ネット集利用料)+振込手数料

ご 利 用 明 細 票	
お取扱日	店番
04-01-24	
記号	番号
***	***
取扱番号	お取引金額
N304	*4,840
	残高
4610217310955	
払込金額	*4,730円
払込内容 NTTファイナンス	
2022年 1月分	
払込手数料	*110円
ご利用いただきましてありがとうございました。	
— ゆうちょ銀行 —	

印紙税申告納 付につき廻町 税務署承認済
----------------------------

お客様ご請求番号 BILLING NUMBER	00-4273-1281	請求年月 MONTH OF ISSUE	2022年 1月ご請求分
----------------------------	--------------	------------------------	--------------

**ご請求内訳** (お客様番号 XXXXXXXXXX)

内訳項目 CHARGE BREAKDOWN BY CATEGORY (YEN)	金額(円) AMOUNT (YEN)	請求内訳等詳細 DETAILS OF CHARGE BREAKDOWN	税区分 TAX
◆00-4273-1281 ◇NTT西日本ご利用分			
4,730	5,400	フレッツ 光ネクスト F 単利用料	合 算
	-1,100	光はじめ割	合 算
	430	消費税等相当額 (合計)	
◇合計	4,730	合計	

本内訳は、各サービス提供事業者が発行したものです。

12月 1日~12月31日  
2023年09月~2023年11月以  
外の解約は解約金がかかります  
合算表示の料金合計×10%

**請求書 (西日本ご利用分)**

650-0011  
神戸市中央区下山手通5丁目10-1

郵便区内特別



NTTファイナンス株式会社  
〒108-0075 東京都港区港南1-2-70

兵庫県庁3号館 4階  
自民党兵庫議員団幹事長 内藤兵衛 様

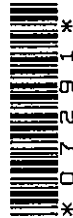

Webでのお問い合わせ先



<http://contact.bill.ntt-finance.co.jp/tw/?page-1>

発行年月日 2022年 1月19日発行  
発行会社 NTTファイナンス株式会社  
料金センター  
お問合せ先 0800-3335550 (無料)  
【速付先】  
〒536 大阪市城東区森之宮1-6  
-0025 -111 NLC森の宮ビル6F  
社用コード M20021111004 07360 07291 00 J  
81 00000 1 0 22010301J



07360

日頃、NTTファイナンスをご利用いただきまして誠にありがとうございます。  
下記の料金を請求させていただきますので、内容を十分ご確認ください。お支払い期限までに裏面記載の場所でお支払いをお願いします。( 1 / 2ページ)

お客様ご請求番号 (BILLING NUMBER) お客様番号 (CUSTOMER NUMBER)	請求年月 (MONTH OF ISSUE)	ご請求金額 (TOTAL AMOUNT)	お支払期限 (DUE DATE)
00-4273-1281	2022年 1月ご請求分	4,730円	2022年 1月31日(月)

お 知 ら せ

【NTTファイナンスからのお知らせ】

\*\*\* NTTグループ各社ご請求金額 \*\*\*

NTT西日本分ご請求額 4,730円  
(合計) 4,730円 詳細については、「ご請求内訳」をご覧ください。

\*\*\* NTTファイナンスからのお知らせ \*\*\*

奇数月のご請求額が5,000円未満の場合は、翌月の偶数月に2ヶ月まとめてご請求しております。  
※複数回線まとめてのご請求や、料金回収代行サービスをご利用の場合等は、毎月ご請求しております。

\*\*\* NTT西日本からのお知らせ \*\*\*

フレッツ光の割引サービス(光もつともつと割、Web光もつともつと割、どーんと割、どーんと学割、光はじめ割)は割引契約期間満了時に契約が自動延伸されます。自動延伸をご希望されない場合はNTT西日本へご連絡が必要です。  
割引適用期間中(自動延伸後を含む)に本割引サービスを解約された場合、解約金が発生する場合があります。  
なお、割引適用期間の満了月とその翌月に解約した場合には解約金は発生いたしません。  
詳しくはNTT西日本フレッツ公式サイト[<http://flets-w.com/wari/>]でご確認ください。  
\*NTT西日本請求額のうち、料金回収代行分はNTTファイナンスへ請求事務を委託しています。

↓下の部分を切り取り、当社指定のコンビニエンスストア、金融機関、ゆうちょ銀行・郵便局、ドコモショップへ払い込みをお願いいたします。  
Cut off the slip below and use it when paying the charges at one of our designated convenience stores, a financial institution, a post office, a docomo shop.

(添付様式2)

### 領収書等添付様式【共通】

(令和4年1月分)

(自民党兵庫)

整理番号	使 途 項 目	
	17	調査研究費・研修費・会議費・広報広聴費・要請陳情等活動費・資料作成費・資料購入費・事務所費・事務費・人件費
17	本領収書は、自民党兵庫議員団宛のものである	共通案分率 %
		それ以外の案分 100% 案分の説明
		備考 読売新聞

 **領 収 書**

区域011 全戸0055 お問合せNo28695

お名前 自民党兵庫 議員団 様

下山手通4-17-3 TEL078-362-3721  
兵庫県庁3号館 4F  
4年 1月分 振替

銘 柄	部 数	金 額	○左記の通り領収しました
1 読売新聞 朝刊 ※	1	4,200	
2			
3			
合 計		4,200円	領収日 4年 / 月 6日

※は軽減税率 (10.0%対象 0円)  
(8.0%対象 4,200円)

読売センター東神戸 TEL078-341-4169  
神戸市中央区北長狭通 8-2-12



領収書等添付様式【共通】

(令和4年1月分)

(自民党兵庫)

整理番号	使 途 項 目	
	調査研究費・研修費・会議費・広報広聴費・要請陳情等活動費・資料作成費・資料購入費・事務所費・事務費・人件費	
18	本領収書は、自民党兵庫議員団宛のものである	共通案分率 %
		それ以外の案分 100% 案分の説明
		備考 朝日・日経新聞

080 -0302 070	2022 年 1 月分	領収証
下山手通5-10-1県庁3号館 4F		
自民党兵庫議員団様		

銘 柄	部数	金 額	合 計
朝 日 朝 刊	※ 1	4200	9,000 円 (内消費税 667円)
日本経済朝刊	※ 1	4800	

金額には消費税を含みます。  
上記金額正に領収した。  
No.1176032 領収印

8%対象 9,000円 (内消費税 667円) 朝日新聞  
10%対象 0円 (内消費税 0円) 日経新聞  
※は軽減税率の対象であることを示します。

朝日新聞兵庫販売株式会社 神戸三宮店 2022.1.26  
中央区中山手通4-18-27 TEL: 078-251-0223  
FAX: 078-241-4586

毎度ご愛読ありがとうございます。お支払には便利な金融機関での自動引落もご利用になります。

領収書等添付様式【共通】

(令和4年1月分)

(自民党兵庫)

整理番号	使 途 項 目							
	調査研究費・研修費・会議費・広報広聴費・要請陳情等活動費・資料作成費・資料購入費・事務所費・事務費・人件費							
19	本領収書は、自民党兵庫議員団 宛のものである	<table border="1"> <tr> <td>共通案分率</td> <td>%</td> </tr> <tr> <td>それ以外の案分</td> <td>100%</td> </tr> <tr> <td colspan="2">案分の説明</td> </tr> </table>	共通案分率	%	それ以外の案分	100%	案分の説明	
		共通案分率	%					
それ以外の案分	100%							
案分の説明								
		<table border="1"> <tr> <td>神戸新聞</td> <td></td> </tr> </table>	神戸新聞					
神戸新聞								

### 領 収 証

2022年01月分 No. 5- 13-3036-000

下山手通4丁目  
 県庁3号館 4F  
**兵庫県議会自民党兵庫控室 様**

<table border="1"> <thead> <tr> <th>銘 柄</th> <th>部</th> <th>金 額</th> </tr> </thead> <tbody> <tr> <td>神戸新聞朝刊※</td> <td>1</td> <td>2,590</td> </tr> <tr> <td>合 計</td> <td></td> <td><b>¥ 2,590</b></td> </tr> </tbody> </table> <p>※は軽減税率対象品目</p>	銘 柄	部	金 額	神戸新聞朝刊※	1	2,590	合 計		<b>¥ 2,590</b>	<p>お知らせ 領収日 4年1月27日</p> <p>本年も宜しくお願い申し上げます。              (株)神戸新聞神戸中央販売 元町店</p> <p>毎度ご購入有難うございます。              左記の通り領収致しました。</p> <p>8%対象 ¥2,590(消費税 ¥192)</p>
銘 柄	部	金 額								
神戸新聞朝刊※	1	2,590								
合 計		<b>¥ 2,590</b>								

株式会社神戸新聞神戸中央販売  
 〒650-0011  
 神戸市中央区下山手通4丁目15-1  
 TEL: 078-331-0218 FAX: 078-222-6405

領 神戸新聞 収
----------------

(添付様式2)

領収書等添付様式【共通】

(令和4年2月分)

(自民党兵庫)

(自民党兵庫議員団)

整理番号	使 途 項 目	
		調査研究費・研修費・会議費・広報広聴費・要請陳情等活動費・資料作成費・資料購入費・事務所費・ <span style="border: 1px solid black;">事務費</span> ・人件費
1	本領収書は、自民党兵庫議員団 宛のものである	共通案分率 %
		それ以外の案分 100%
		案分の説明
4--2--3 振替	*15,070 シャープファイナンス 複合機リース代	備考
		複合機リース料(シャープファイナンス)2月請求



領収書等添付様式【共通】

(令和4年2月分)  
(自民党兵庫)

整理番号	使 途 項 目		
		調査研究費・研修費・会議費・広報広聴費・要請陳情等活動費・資料作成費・資料購入費・事務所費・事務費・人件費	
2	本領収書は、自民党兵庫議員団宛のものである	案分率	共通案分率 % それ以外の案分 100% 案分の説明
		備考	産経新聞



### 領 収 証

2022年01月分

下山手通5-10-1  
兵庫県庁3号館  
自民党兵庫議員団 様

No. 1-213-0067-000

<table border="1" style="width: 100%;"> <tr> <th>品 名</th> <th>部</th> <th>金 額</th> </tr> <tr> <td>産経新聞朝端※</td> <td>1</td> <td>4,200</td> </tr> <tr> <td colspan="2"><b>合 計</b></td> <td><b>¥ 4,200</b></td> </tr> <tr> <td colspan="2">※は軽減税率対象品目</td> <td>(内消費税等¥311)</td> </tr> </table>	品 名	部	金 額	産経新聞朝端※	1	4,200	<b>合 計</b>		<b>¥ 4,200</b>	※は軽減税率対象品目		(内消費税等¥311)	<p>お知らせ 領収日2022年2月7日</p> <div style="border: 1px solid black; padding: 5px;"> <p>新聞配達アルバイト募集中。 朝刊のみ、夕刊のみでも可。</p> </div> <p>毎度ご購入有難うございます。 左記の通り領収致しました。</p> <p>8%対象 ¥4,200 (消費税 ¥311)</p>
品 名	部	金 額											
産経新聞朝端※	1	4,200											
<b>合 計</b>		<b>¥ 4,200</b>											
※は軽減税率対象品目		(内消費税等¥311)											



**産経新聞三宮専売所**  
〒650-0011  
神戸市中央区下山手通4-14-10  
TEL: 078-209-1017



産経新聞  
領 収 印  
販 売 所

(添付様式2)

### 領収書等添付様式【共通】

(令和4年2月分)

(自民党兵庫)

整理番号	使途項目		
		調査研究費・研修費・会議費・ <span style="border: 1px solid black;">広報広聴費</span> ・要請陳情等活動費・資料作成費・資料購入費・事務所費・事務費・人件費	
3	本領収書は、自民党兵庫議員団宛のものである	共通案分率	%
		それ以外の案分	100%
		案分の説明	
		備考	会派ホームページ管理料、活動報告更新料(1月分)

### 請求書

日付	伝票番号	担当
2022/02/07		

自民党兵庫議員団

様

株式会社



代表取締役 大東 幸司  
 〒650-0044  
 神戸市中央区東川崎町1丁目5-1-1004  
 TEL: 080-2477-3733 FAX: 078-761-3975

お客様コードNO.

--	--	--

毎度ありがとうございます。下記の通り御請求申し上げます。

品番・品名	数量	単位	単価	金額(税抜)	消費税額
ホームページ 月間管理費 (ドメイン・サーバー・サイト管理費等)				15,000	1,500
活動報告更新料 令和4年1月分	2	件		10,000	1,000
摘要	合計	税抜	25,000	税額	2,500
				総額	¥27,500-

[振込先]

[名義]株式会社 兵庫新報

FSC® C012345 株式会社 兵庫新報

振込・振替明細帳票

[状態] 完了

印刷日時 2022/ 2/ 7 14:20

受付番号	0207-004
振込振替区分	即時振込(シリアル)
出金口座	
振込依頼人名(加)	ジミトウヒヨウゴギンダウ, カジヲウ ナイトウ ヒヨウ
振込指定日	2月 7日
入金口座	
支払金額	27,500円
振込金額	27,500円
手数料負担	当方
振込手数料	0円
先方手数料	0円
実額手数料	0円
手数料のお支払方法	振込の都度
振込メモ	HP月間管理費・活動報告更新料1月分
作成者	五島 壮一郎
承認者	[承認済] 五島 壮一郎

\*\*\* プリント終了 \*\*\*

(添付様式7)

## 活動報告書

※政務活動費の透明性確保の観点から可能な限り具体的に記載すること

議員名

自民党兵庫議員団

活動名	【会派ホームページ】月間管理費、活動報告更新料1月分			
活動概要	○公開日 令和4年1月 ○対象者 兵庫県内 ○内容 別添のとおり ○URL <a href="https://jiminhyogo.com/">https://jiminhyogo.com/</a> ○案文率 すべて政務活動に関する内容のため100%とする。			
経費	項目	政活費充当金額	領収書NO	内容
	ホームページ月間管理費(ドメイン・サーバー・サイト管理費等)	16,500	3	株式会社兵庫新報
	活動報告更新料	11,000	//	株式会社兵庫新報
	合計	27,500		
備考	*添付書類:ホームページ印刷			

\*この様式は、「視察・調査活動」、「要請陳情活動」、「県政報告会・要望会等会議の開催」、「研修会への参加」、「意見交換会への参加」、「業務の委託」、「広報紙・誌の発行」等を行った場合等、政務活動費を使用した全ての活動について作成する。  
\*「活動概要」欄には、例えば①活動実施年月日、②場所、③行程、④目的、⑤相手方、⑥参加者、⑦結果・成果⑧広報誌発行部数・配付方法等、具体内容を詳細に記載する。

## 自民党兵庫議員団



### 【2022年1月24日】行財政運営調査特別委員会

行財政運営調査特別委員会（委員12人）が開催され、自民党兵庫議員団から副委員長の…

[>>> 詳しく見る](#)



### 【2022年1月6.7.11日】政務調査会を開催

3日間にわたり、政務調査会を開き、令和4年度当初予算の編成状況などについて、県各…

[>>> 詳しく見る](#)

領収書等添付様式【共通】

(令和4年2月分)  
(自民党兵庫)

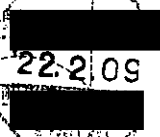
整理番号	使 途 項 目									
4	<p>本領収書は、自民党兵庫議員団宛のものである</p> <p>払込受領書  (コンビニエンスストア等お支払用)</p> <p>ゆうちょ銀行 払込人氏名 自民党兵庫議員団 事務</p> <p>お問い合わせ番号 88808536</p> <p>金額 ¥5441 内消費税等( 494)</p> <p>受取人 SMBCファイナンスサービス㈱ アスクル担当販売店 株式会社黒田生々堂</p> <p>受領印 コンビニエンスストア等取納用</p> <p>収入印  22.2.09</p> <p>金額を訂正された場合は、 コンビニエンスストア等での お支払いはできません。 (お客様控)</p>	<table border="1"><tr><td data-bbox="1075 488 1129 869" rowspan="2">案分率</td><td data-bbox="1129 488 1434 544">共通案分率 %</td></tr><tr><td data-bbox="1129 544 1434 589">それ以外の案分 100%</td></tr><tr><td colspan="2" data-bbox="1129 589 1434 869">案分の説明</td></tr><tr><td data-bbox="1075 869 1129 1137" rowspan="2">備考</td><td data-bbox="1129 869 1434 1137">文具・事務用品(アスクル注文)</td></tr><tr><td data-bbox="1129 1137 1434 2085"></td></tr></table>	案分率	共通案分率 %	それ以外の案分 100%	案分の説明		備考	文具・事務用品(アスクル注文)	
案分率	共通案分率 %									
	それ以外の案分 100%									
案分の説明										
備考	文具・事務用品(アスクル注文)									

ASKUL請求書  
2022年01月31日締切分

650-0011 郵便区内特別  
兵庫県神戸市中央区  
下山手通5-10-1  
兵庫県議会 4階



お問い合わせ番号 88808536

自民党兵庫議員団 事務

様

B1 142399 00002/00002 88808536 U A

00218436 C15-U1

ASKUL担当販売店

株式会社黒田生々堂  
ASKUL事業部  
大阪府大阪市中央区  
南久宝寺町1-4-9



573078 036

TEL: 06-6268-0255

担当: ASKUL担当者

お支払いに関するお問い合わせは担当販売店までお願い申し上げます。

TEL: 078-362-3721

FAX: 078-362-4259

お買い上げいただきましてありがとうございます。  
記載の通り、ご請求申し上げます。

当月ご請求額

5,441円

うち消費税等 (

494円)

お支払い日 ▶ 2022年 02月 15日

お支払い方法 ▶ 郵便/コンビニ支払

対象期間

2022/01/01 ~ 2022/01/31

当月お買い上げ金額

5,441円

当月返品金額

0円

当月値引金額

0円

税率別のお買い上げ金額等は裏面に表示しています。

お支払いには、別紙の払込取扱票をご利用ください。

月日 / 伝票番号 / 取引区分 お申込番号 / 商品名	数量	単価(円) (税込)	金額(円) (税込)	備考	税率/グリー
01/24 78286916					
001-189 プラス レポートパッド A4 A罫 RE-250A 7683	2	180	360		10.0
701-839 コピー用紙 マルチペーパー スーパーエコノミーJ A4 1箱	1	3,165	3,165		10.0
596-223 ASKUL クリアーホルダー A4 1袋(100枚) スタンダ	1	766	766		10.0
234-019 油性ボールペン ジェットストリーム単色 0.7mm 黒軸 黒	1	1,150	1,150		10.0
		*小 計*	5,441	※ご発注分	

アスクル請求額 案分算定表 1月注文分2月支払い

項目	来客用飲物代					菓子類				消耗品			
	ミネラル水等	お茶	コーヒー	紙カップ	計	ジュース等	スナック類	その他	計	文具・事務用品	生活用品	その他	計
1	3,823												
2		3,193											
3	1,001												
4											357		ティッシュ
5								1,257	チョコ				
6		972											
7											207		爪楊枝
8											247		おしぼり
9						2,016			サイダー				
10			753		インサートカップ								
11			2,354										
12								594	チョコ				
13								1,069	カントリーマアム				
14							578		瀬戸の汐揚げ				
15								1,280	チョコ				
16											832		ウェットティッシュ
17											348		ポリ袋
18							864		チーズおかし				
事務-1										360			レポート用紙
事務-2										3,165			A4コピー用紙
事務-3										766			クリアホルダー
事務-4										1,150			油性ボールペン
計	4,824	4,165	3,107	0	12,096	2,016	1,442	4,200	7,658	5,441	1,991	0	7,432
充当率	政活				25%				0%	100%	0%	0%	
	団費				75%				100%	0%	100%	100%	
政活費					3,024				0	5,441	0	0	5,441
団費					9,072				7,658	0	1,991	0	1,991

会計帳簿上への整理

政務活動費	来客用飲物代等	3,024
	事務用品等購入費	5,441
団費	(来客用飲物代)	9,072
	(菓子類)	7,658
	小計:飲物代等	16,730
	(事務用品等購入費)	0
	(その他消耗品代)	1,991
	小計:消耗品等購入費	1,991
計		27,186

8,465	5,441	0	1,991	18,721	27,186

請求額	27,186
-----	--------



領収書等添付様式【共通】

(令和4年2月分)  
(自民党兵庫)

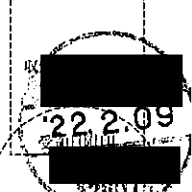
整理番号	使 途 項 目					
5	<p>本領収書は、自民党兵庫議員団宛のものである</p> <p>払込受領書  (コンビニエンスストア等お支払用)</p> <p>払込人氏名 自民党兵庫議員団</p> <p>お問い合わせ番号 88250340</p> <p>金額 ¥21745 内消費税等(1656)</p> <p>受取人 SMBCファイナンスサービス㈱ アスクル担当販売店 株式会社黒田生々堂</p> <p>受領印 コンビニエンスストア等取納用</p> <p></p> <p>金額を訂正された領収書は、 コンビニエンスストア等での お支払いはできません。 (お客様控)</p>	<table border="1"><tr><td data-bbox="1070 488 1129 869">案分率</td><td data-bbox="1129 488 1434 544">共通案分率 25%</td></tr><tr><td data-bbox="1070 869 1129 1137">備考</td><td data-bbox="1129 869 1434 1137">それ以外の案分 % 案分の説明  来客用飲物代の一部(ミネラル水、お茶、コーヒー、紙カップ)(アスクル注文)</td></tr></table>	案分率	共通案分率 25%	備考	それ以外の案分 % 案分の説明  来客用飲物代の一部(ミネラル水、お茶、コーヒー、紙カップ)(アスクル注文)
案分率	共通案分率 25%					
備考	それ以外の案分 % 案分の説明  来客用飲物代の一部(ミネラル水、お茶、コーヒー、紙カップ)(アスクル注文)					

# ASKUL 請求書

2022年01月31日締切分

650-0011 郵便区内特別  
 兵庫県神戸市中央区  
 下山手通5-10-1  
 兵庫県議会



お問い合わせ番号 88250340

自民党兵庫議員団

様

B1 142975 00002/00002 88250340 U AB

00219588 C15-U1

ASKUL担当販売店

株式会社黒田生々堂  
 ASKUL事業部  
 大阪府大阪市中央区  
 南久宝寺町1-4-9



573078 036

TEL: 06-6268-0255

担当: ASKUL担当者

お支払いに関するお問い合わせは担当販売店までお願い申し上げます。

TEL: 078-362-3721

FAX:

お買い上げいただきましてありがとうございます。  
 記載の通り、ご請求申し上げます。

当月ご請求額 **21,745円**

うち消費税等 ( 1,656円)

お支払い日 ▶ 2022年 02月 15日

お支払い方法 ▶ 郵便/コンビニ支払

対象期間	2022/01/01 ~ 2022/01/31
当月お買い上げ金額	22,128円
当月返品金額	0円
当月値引金額	-383円

税率別のお買い上げ金額等は裏面に表示しています。

お支払いには、別紙の払込取扱票をご利用ください。

月日 / 伝票番号 / 取引区分 お申込番号 / 商品名	数量	単価(円) (税込)	金額(円) (税込)	備考	税率/グー
01/05 74500475 198-4701 キリンビバレッジ キリンのやわらか天然水 310ml 1セツ X72-9904 伊藤園 香り豊かなお茶 緑茶 500ml ラベルレス 1セツ 927-8202 1月おすすめ商品10%OFFクーポン!	1 1 1	3,823 3,576 -383	3,823 3,576 -383 7,016	軽 8.0 軽 8.0 軽 8.0 自民党兵庫議員団控室様ご発注分	8.0 8.0 8.0
01/11 75536612 P70-3623 アサヒ飲料 おいしい水 天然水 ラベルレス 2L 1箱(9本) 473-1845 ティッシュペーパー 200組(5箱入) オリジナルティッシュ WK6-8011 チョコレート効果カカオ72%大袋 2袋 明治 チョコレート	1 1 1	1,001 357 1,257	1,001 357 1,257 2,615	軽 8.0 10.0 軽 8.0 自民党兵庫議員団控室様ご発注分	8.0 10.0 8.0
01/18 77170554 851-2079 【水出し可】伊藤園 おーいお茶抹茶入りさらさら緑茶 80g 175-642 やなぎプロダクツ 袋入り楊枝 白無地紙袋 1箱(1000本入) 541-0692 濃縮紙工印刷 レーヨンおしぼり 平判 1セット(100枚:5)	1 1 1	972 207 247	972 207 247 1,426	軽 8.0 10.0 10.0 自民党兵庫議員団控室様ご発注分	8.0 10.0 10.0
01/21 77755726 318-9445 アサヒ飲料 ミツ矢サイダー ゼロストロング 250ml 1セ 174-4349 旭化成ボックス インサートカップ 220ml 1袋(50個)	1 3	2,016 251	2,016 753 2,769	軽 8.0 10.0 自民党兵庫議員団控室様ご発注分	8.0 10.0
01/28 79202029 537-2985 【インスタントコーヒー】 ネスカフェ ゴールドブレンド エコ AX7-8118 ハッピーポケット ザッキービーナッツチョコウエハース 150 966-1449 カントリーマアム (バナナ&ココア) 1袋(約50枚入) 不二 X79-4898 栗山米菓 BIGパック瀬戸の沙揚アソート 1袋(60枚入) 626-7705 ブラックサンダー 20個 有楽製菓 チョコレート P25-4779 ウェットティッシュ ノンアルコール 詰替用 150枚入 スコ 580-2647 室内ペール用ポリ袋 半透明 50枚 L W56-8457 チーズおかし 230g 1袋 ブルボン おつまみ せんべい	1 1 1 1 2 2 2 1	2,354 594 1,069 578 640 416 174 864	2,354 594 1,069 578 1,280 832 348 864 7,919	軽 8.0 軽 8.0 軽 8.0 軽 8.0 軽 8.0 10.0 10.0 軽 8.0 自民党兵庫議員団控室様ご発注分	8.0 8.0 8.0 8.0 8.0 10.0 10.0 8.0

税率の前に「軽」を表示している明細は、軽減税率対象です。

裏面もご確認ください。■

アスクル請求額 案分算定表 1月注文分2月支払い

項目	来客用飲物代					菓子類				消耗品			
	ミネラル水等	お茶	コーヒー	紙カップ	計	ジュース等	スナック類	その他	計	文具・事務用品	生活用品	その他	計
1	3,823												
2		3,193											
3	1,001												
4											357		ティッシュ
5								1,257	チョコ				
6		972											
7											207		爪楊枝
8											247		おしぼり
9						2,016			サイダー				
10			753		インサートカップ								
11			2,354										
12								594	チョコ				
13								1,069	カントリーマアム				
14							578		瀬戸の汐揚げ				
15								1,280	チョコ				
16											832		ウェットティッシュ
17											348		ポリ袋
18							864		チーズおかし				
事務-1										360			レポート用紙
事務-2										3,165			A4コピー用紙
事務-3										766			クリアホルダー
事務-4										1,150			油性ボールペン
計	4,824	4,165	3,107	0	12,096	2,016	1,442	4,200	7,658	5,441	1,991	0	7,432
充当率	政活				25%				0%	100%	0%	0%	
	団費				75%				100%	0%	100%	100%	
政活費					3,024				0	5,441	0	0	5,441
団費					9,072				7,658	0	1,991	0	1,991

会計帳簿上への整理

政務活動費	来客用飲物代等	3,024
	事務用品等購入費	5,441
団費	(来客用飲物代)	9,072
	(菓子類)	7,658
	小計:飲物代等	16,730
	(事務用品等購入費)	0
	(その他消耗品代)	1,991
小計:消耗品等購入費	1,991	
計		27,186

8,465	5,441		
	0		
18,721	1,991		
27,186	7,432	7,432	

請求額	27,186
-----	--------

領収書等添付様式【共通】

(令和4年2月分)

(自民党兵庫)

整理番号	使 途 項 目						
6	<p>本領収書は、自民党兵庫議員団宛のものである</p> <div data-bbox="555 696 810 1547" style="border: 1px solid black; padding: 5px;"><p style="text-align: center;"><b>払込受領証</b> <small>金融機関・コンビニエンスストア用</small></p><p>請求書発行日 2022年 2月 4日</p><p>ご請求番号 [REDACTED]</p><p>お客様番号 [REDACTED]</p><p>ご請求金額 1,265円</p><p>お客様氏名 自民党兵庫議員団 様</p><p>請求人 株式会社エス・ティ・ティ イ エムイー</p><p>コンビニエンス ストア用 受領 収入印紙貼付欄</p><p style="text-align: center;">22.2.08</p><p><small>代行会社 三菱DFJファクター株式会社</small></p></div>	<table border="1"><tr><td data-bbox="1075 488 1129 869" rowspan="2">案分率</td><td data-bbox="1129 488 1420 539">共通案分率 50%</td></tr><tr><td data-bbox="1129 539 1420 869">それ以外の案分 % 案分の説明</td></tr><tr><td data-bbox="1075 869 1129 1137">備考</td><td data-bbox="1129 869 1420 1137">インターネットサービス プロバイダ料</td></tr></table>	案分率	共通案分率 50%	それ以外の案分 % 案分の説明	備考	インターネットサービス プロバイダ料
案分率	共通案分率 50%						
	それ以外の案分 % 案分の説明						
備考	インターネットサービス プロバイダ料						

請求明細 DETAILED STATEMENT

ご利用月	ご利用会社名	サービス名	数量	ご利用金額 (税込)
2022年 1月分	お客様番号 [REDACTED]	WAKWAK 光プラス	1	1,320
		請求書発行手数料	1	220
		WAKWAK光プラス割引	1	-275

650-8567  
兵庫県神戸市中央区下山手通  
5-10-1 兵庫泉庁3号館4階

自民党兵庫議員団 様



C62001311001 03871 03871 00



発行年月日 2022年 2月 4日

1枚中 1枚目

請求人 株式会社エヌ・ティ・ティ  
〒170-0013  
東京都豊島区東池袋3丁目  
TEL 0120-781401



ご請求書

毎度格別のお引き立てを賜り、誠にありがとうございます。  
「ご請求金額」と「お支払期限」を右記の通りご案内いたします。  
お支払期限までに下部添付の払込票にてお支払いいただきますようお願い申し上げます。

<収納代行会社> NTTファイナンス株式会社  
NTTファイナンス株式会社は、上記サービス提供事業者の委託を受けて収納代行を行っています。  
ご請求及びご利用明細の内容につきましては、サービス提供事業者へお問い合わせ下さい。

お支払期限 2022年 3月10日

ご請求金額合計 1,265円

ご利用明細合計 (税込) 1,265円

ご請求番号 [REDACTED]

お客様番号 [REDACTED]

お知らせ

●ゆうちょ銀行・郵便局を除く金融機関の窓口では金融機関指定の払込票が必要です。

●お支払期限が過ぎた場合は下記の担当までお問い合わせください。

WAKWAK料金ヘルプデスク: 0120-781401 携帯電話など 050-3646-8010 (有料)

営業時間 9:30~17:00 (土日祝・年末年始は除く)

(添付様式2)

領収書等添付様式【共通】

(令和4年2月分)

(自民党兵庫)

整理番号	使 途 項 目	
	調査研究費・研修費・会議費・広報広聴費・要請陳情等活動費・資料作成費・資料購入費・事務所費・ <span style="border: 1px solid black;">事務費</span> ・人件費	
7	本領収書は、自民党兵庫議員団 宛のものである	共通案分率 %
		それ以外の案分 100%
		案分の説明
		備考
		1月度コピーカウント調査分+振込手数料

振込・振替明細帳票

[状態] 予約完了

印刷日時 2022/ 2/ 9 15:55

受付番号	0209-001
振込振替区分	予約振込(ｼﾝﾌﾟﾙ)
出金口座	
振込依頼人名(ｶﾅ)	ｼﾞﾐﾝﾄﾞﾋﾞﾖｺﾞｷﾞﾝﾀﾞﾝ, ｶﾝｼﾞﾁﾖ ﻧﺎｲﾄﾞ ﻋﾞﾖｸﾞ
振込指定日	2月10日
入金口座	
支払金額	17,922円
振込金額	17,922円
手数料負担	当方
振込手数料	165円
先方手数料	0円
実額手数料	165円
手数料のお支払方法	振込の都度
振込メモ	1月度コピーカウント調査分
作成者	五島 壮一郎
承認者	[承認済] 五島 壮一郎

\*\*\*プリント終了\*\*\*

# 請 求 書

No. 28- 1

22年 1月 31日 締切分 (31)

お客様コードNo. シ`06

650-8567

神戸市中央区下山手通5丁目10番1号

自民党兵庫議員団 御中

北野産業グループ

**有限会社プロト**

〒670-0836 姫路市神屋

TEL: (079)283-5500 FAX: (079)283-5522

振込先:

TEL: 078-362-3721 FAX:

毎度ありがとうございます。下記の通り 御請求申し上げます。

※明細欄は税別金額です。

前回御請求額	御入金額	調整額	繰越金額	御買上額	今回御請求額
36,490	36,490			17,922	¥17,922

伝票日付	伝票No.	品名	数量	単位	単価	金額
22/ 1/ 7	14728	[入金 (振 込) ]				[ 15,661]
22/ 1/13	14821	[入金 (振 込) ]				[ 20,829]
22/ 1/19	29073	C300i カウント カラー	15	枚	18.00	270
		C300i カウント カラーP	515	枚	18.00	9,270
		C300i カウント ブラック	2,251	枚	3.00	6,753
		消費税10%				1,629
		1月度コピーカウント調査分				( 17,922)
		【合 計】				17,922
		(内消費税等)				1,629



領収書等添付様式【共通】

(令和4年2月分)  
(自民党兵庫)

整理番号	使 途 項 目									
8	<p>本領収書は、自民党兵庫議員団 宛のものである</p> <p>電話料金等払込受領証 西日本ご利用分</p> <p>ATMまたはゆうちょ銀行 郵便局でお支払いの場合は、左側の枚をお出しください。上記以外でお支払いの場合は切り取り取らないでください。</p> <p>ご請求先氏名 自民党兵庫議員団幹 事長 内藤兵衛 様</p> <p>お客様番号 [REDACTED]</p> <p>2022年 2月ご請求分</p> <p>金額(円) ¥4,730-</p> <p>受取人 NTTファイナンス株式会社</p> <p>お問合せ先 (無料) 0800-3335550</p> <p>領収日、附印 [REDACTED] 22.2.24 [REDACTED]</p> <p>収入印紙貼付欄 (金融機関・CVS用)→お客様</p>	<table border="1"><tr><td data-bbox="1077 488 1133 869">案分率</td><td data-bbox="1133 488 1444 542">共通案分率 50%</td></tr><tr><td data-bbox="1077 542 1133 869"></td><td data-bbox="1133 542 1444 595">それ以外の案分 %</td></tr><tr><td data-bbox="1077 595 1133 869"></td><td data-bbox="1133 595 1444 869">案分の説明</td></tr><tr><td data-bbox="1077 869 1133 1137">備考</td><td data-bbox="1133 869 1444 1137">NTTファイナンス(光ネット集利用料)+振込手数料</td></tr></table>	案分率	共通案分率 50%		それ以外の案分 %		案分の説明	備考	NTTファイナンス(光ネット集利用料)+振込手数料
案分率	共通案分率 50%									
	それ以外の案分 %									
	案分の説明									
備考	NTTファイナンス(光ネット集利用料)+振込手数料									

請求書 (西日本ご利用分)

650-0011  
神戸市中央区下山手通5丁目10-1

兵庫県庁3号館 4階  
自民党兵庫議員団幹事長 内藤兵衛 様



022022101045065326

郵便区内特別



07395

Webでのお問い合わせ先



http://contact.bill.ntt-finance.co.jp/lw/?page=1

NTTファイナンス



NTTファイナンス株式会社  
〒108-0075 東京都港区港南1-2-70

発行年月日 2022年 2月16日発行  
発行会社 NTTファイナンス株式会社  
料金センター  
お問合せ先 0800-3335550 (無料)  
【還付先】  
〒536 大阪市城東区森之宮1-6  
-0025 -111 NLC森の宮ビル6F  
社用コード M20021111006 07395 07342 00 J  
81 100000 1 0 22020301J

日頃、NTTファイナンスをご利用いただきまして誠にありがとうございます。  
下記の料金を請求させていただきますので、内容を十分ご確認ください。お支払い期限までに裏面記載の場所でお支払いをお願いします。( 1 / 2ページ)

お客様ご請求番号 (BILLING NUMBER) お客様番号 (CUSTOMER NUMBER)	請求年月 (MONTH OF ISSUE)	ご請求金額 (TOTAL AMOUNT)	お支払期限 (DUE DATE)
00-4273-1281	2022年 2月ご請求分	4,730円	2022年 2月28日(月)

【NTTファイナンスからのお知らせ】

\*\*\* NTTグループ各社ご請求金額 \*\*\*

NTT西日本分ご請求額 4,730円  
(合計) 4,730円 詳細については、「ご請求内訳」をご覧ください。



( 2 / 2ページ)

お客様ご請求番号 BILLING NUMBER	00-4273-1281	請求年月 MONTH OF ISSUE	2022年 2月ご請求分
----------------------------	--------------	------------------------	--------------

ご請求内訳 (お客様番号)

内訳項目 金額(円) CHARGE BREAKDOWN BY CATEGORY (YEN)	内訳金額(円) AMOUNT (YEN)	請求内訳等詳細 DETAILS OF CHARGE BREAKDOWN	税区分 TAX
◆00-4273-1281 ◇NTT西日本ご利用分 4,730	5,400 -1,100	フレッツ 光ネクスト F 単利用料 光はじめ割 1月1日~1月31日 2023年09月~2023年11月以外 の解約は解約金がかかります 合算表示の料金合計×10%	合算 合算
◇合計 4,730	4,730	消費税等相当額 (合計) 合計	

ユニバーサルサービス料他には、2021年7月利用料分から2022年1月利用料分まで、ユニバーサルサービス料に加え、電話リレーサービス料として1番号あたり1.1円(税込)が含まれています。電話リレーサービス料については一般社団法人電気通信事業者協会のホームページをご確認ください。  
[https://www.tca.or.jp/telephonerelay\\_service\\_support/qa/](https://www.tca.or.jp/telephonerelay_service_support/qa/)

\*\*\*ユニバーサルサービス料について\*\*\*  
ユニバーサルサービス料は、あまねく日本全国においてユニバーサルサービス (NTT東西の加入電話等) の提供を確保するためにご負担いただく料金です。なお、一般社団法人電気通信事業者協会から1番号あたりの費用 (番号単価) が公表されています。

M20021111006 07395 07342 00

領収書等添付様式【共通】

(令和4年2月分)  
(自民党兵庫)

整理 番号	使 途 項 目	
	調査研究費・研修費・会議費・広報広聴費・要請陳情等活動費・資料作成費・資料購入費・事務所費・事務費・人件費	
9	本領収書は、自民党兵庫議員団宛のものである	案分率
		共通案分率 % それ以外の案分 100% 案分の説明
		備考
		読売新聞

YCC 領 収 書

区域011 全戸0055 お問合せNo28695

お名前 自民党兵庫 議員団 様

下山路4-17-3 TEL078-362-3721  
兵庫県庁3号館 4F  
4年 2月分 振替

銘 柄	部 数	金 額	◇左記の通り領収しました
1 読売新聞 朝刊 ※	1	4,200	
2			
3			
合 計		4,200 円	領収日 年 月 日

※は軽減税率 (10.0%対象 0円)  
(8.0%対象 4,200円)

読売センター東神戸 TEL078-341-4169  
神戸市中央区北長狭通8-2-12



領収書等添付様式【共通】

(令和4年2月分)

(自民党兵庫)

整理 番号	使 途 項 目	
	調査研究費・研修費・会議費・広報広聴費・要請陳情等活動費・資料作成費・資料購入費・事務所費・事務費・人件費	
10	本領収書は、自民党兵庫議員団宛のものである	共通案分率 %
		それ以外の案分 100%
		案分の説明
		朝日・日経新聞
		備考

080 -0302 070	2022 年 2 月分	領収証
下山手通5-10-1県庁3号館 4F		
自民党兵庫議員団 様		

銘 柄	部数	金 額	合 計
朝 日 朝 刊	※ 1	4200	9,000 円 (内消費税 667円)
日本経済朝刊	※ 1	4800	

金額には消費税を含みます。  
上記金額正に領収しました。

No.1176032 

8%対象 9,000円 (内消費税 667円)  
10%対象 0円 (内消費税 0円)  
※は軽減税率の対象であることを示します。

朝日新聞兵庫販売株式会社 神戸三宮店  
中央区中山手通4-18-27 TEL: 078-251-0223  
FAX: 078-241-4586

毎度ご愛読ありがとうございます。お支払には便利な金融機関での自動引落もご利用になれます。

領収書等添付様式【共通】

(令和4年2月分)  
(自民党兵庫)

整理番号	使 途 項 目		
		調査研究費・研修費・会議費・広報広聴費・要請陳情等活動費・資料作成費・資料購入費・事務所費・事務費・人件費	
11	本領収書は、自民党兵庫議員団 宛のものである	案分率	共通案分率 % それ以外の案分 100% 案分の説明
		備考	神戸新聞

領 収 証

2022年02月分

No. 5- 13-3036-000

下山路通4丁目  
県庁3号館 4F

兵庫県議会自民党兵庫控室 様

銘 柄	部	金 額
神戸新聞朝刊※	1	2,590
合 計		¥ 2,590
※は軽減税率対象品目		

お知らせ 領収日 4年2月28日

自動払込を推奨しておりクレジット  
払い・銀行・郵便局などございます  
毎度ご購入有難うございます。  
左記の通り領収致しました。

8%対象 ¥2,590(消費税 ¥192)

株式会社神戸新聞神戸中央販売

〒650-0011

神戸市中央区下山路通4丁目15-1

TEL: 078-331-0218

FAX: 078-222-6405



# 請求書

2022年02月分

page 1

〒650-8567

県庁3号館 4F

兵庫県議会自民党兵庫控室 御中

株式会社神戸新聞神戸中央販売

代表取締役 山田 秀基

〒650-0011

神戸市中央区下山手通4丁目15-1

TEL : 078-331-0218 FAX : 078-222-6405

振込先



下記のとおり御請求申し上げます

ご購読者様	銘柄	請求年月	単価	部数	値引き	合計金額	
兵庫県議会自民党兵庫控室	神戸新聞朝刊※	2022年02月	3,890	1	1,300	2,590	
※は軽減税率対象品目				件数	1	合計金額	2,590
					御請求金額		¥2,590

8%対象 ¥2,590(値引 ¥-1,300)(消費税 ¥191)

(添付様式2)

領収書等添付様式【共通】

(令和4年3月分)

(自民党兵庫)

(自民党兵庫議員団)

整理 番号	使 途 項 目	
	調査研究費・研修費・会議費・広報広聴費・要請陳情等活動費・資料作成費・資料購入費・事務所費・ <span style="border: 1px solid black;">事務費</span> ・人件費	
1	本領収書は、自民党兵庫議員団 宛のものである	共通案分率 %
		それ以外の案分 100%
		案分の説明
		備考
	4--3--3 振替	*15,070 JP-7ファイナンス 複合機リース料

(添付様式2)

領収書等添付様式【共通】

(令和4年3月分)

(自民党兵庫)

整理番号	使 途 項 目	
	調査研究費・研修費・会議費・広報広聴費・要請陳情等活動費・資料作成費・資料購入費・事務所費・事務費・人件費	
2	本領収書は、自民党兵庫議員団宛のものである	案分率
		共通案分率 % それ以外の案分 100% 案分の説明
		備考
		産経新聞

2022年02月分	 領収証	No. 1- 213-0067-000
下山手通 6-10-1 兵庫県庁 3号館 自民党兵庫議員団 様		
産経新聞朝端※	部 金 額 1 4,200	お知らせ 領収日 2022年 3月 7日
合計	¥ 4,200 (内消費税等¥311)	新聞配達アルバイト募集中。 朝刊のみ、夕刊のみでも可。 毎度ご購入有難うございます。 左記の通り領収致しました。 8%対象 ¥4,200 (消費税 ¥311)
※は軽減税率対象品目		

 産経新聞三宮専売所  
〒650-0011  
神戸市中央区下山手通4-14-10  
TEL: 078-392-1017

 産経新聞  
領収印  
販売所



(添付様式2)

領収書等添付様式【共通】

(令和4年3月分)

(自民党兵庫)

整理 番号	使 途 項 目	
	調査研究費・研修費・会議費・広報広聴費・要請陳情等活動費・資料作成費・資料購入費・事務所費・ <span style="border: 1px solid black;">事務費</span> ・人件費	
3	本領収書は、自民党兵庫議員団 宛のものである	共通案分率 %
		それ以外の案分 100%
	案分の説明	
		会派用パソコン購入費 +振込手数料

領 収 証



No. HPF00066757

兵庫県議会自民党兵庫議員団 様

合計金額	¥108,400※
------	-----------

但し、パソコン代として(会派用)

2022年3月8日

上記の通り正に領収致しました。

収入印紙

¥200

内 訳	金 額
現金前振込み	¥108,400
	¥0
	¥0
	¥0
	¥0
内消費税(10%)	¥9,855

株式会社 日本HP  
〒108-0075  
東京都港区港南1-2-70  
品川シーズンテラス 21階

22DPL70732478

振込・振替明細帳票

[状態] 完了

印刷日時 2022/ 3/ 8 14:47

受付番号	0308-003
振込振替区分	即時振込(シンプル)
出金口座	
振込依頼人名(加)	70732478ヒヨコケンギカヅミツヒヨコギンダシ
振込指定日	3月 8日
入金口座	
支払金額	108,400円
振込金額	108,400円
手数料負担	当方
振込手数料	330円
先方手数料	0円
実額手数料	330円
手数料のお支払方法	振込の都度
振込メモ	会派用パソコン代
作成者	五島 壮一郎
承認者	[承認済] 五島 壮一郎

\*\*\* プリント終了 \*\*\*



# 納品書

黄注文番号 : 22DPL70732478

出荷年月日 : 2022年03月11日  
弊社手配番号 : 0107805619  
配送業者 : ヤマト運輸株式会社

御納入先  
〒650-8567  
兵庫県神戸市中央区下山手通り5-10-1 兵庫県  
庁3号館4階  
  
兵庫県議会自民党兵庫議員団  
  
ご担当者 . 様  
  
TEL:078-362-3721

株式会社日本HP

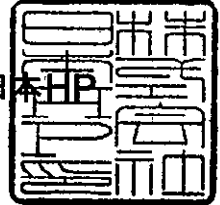

〒108-0075  
東京都港区港南1丁目2番70号  
品川シーズンテラス21階

下記の通り納品致します。

項目	品番	品名	数量
0010	4D8J5PA#ABJ	15-eg0 i5-1135G7/DT/16/512S/W10H/CCW/nSD 4D8J5PA-AAFN	1
0030	1DOM2PA	Microsoft Office 2019 H&Bドキュメント 4D8J5PA-AAFN	1
0040	6HS22PA#ABJ	Home and Business CNB 2019 MS Office 4D8J5PA-AAFN	1
0050	VOL79AA#UUF	HP Z3700ワイヤレスマウス (ブラック) 4D8J5PA-AAFN	1

22DPL70732478

☆本納品に関してのご不明の点がございましたら、当社販売担当またはエイチピーダイレクトプラス (TEL : 0120-077-322) にお問い合わせください。  
尚、販売代理店からご購入頂いた場合には、ご購入頂いた販売代理店へお問い合わせください。  
製品購入後の製品の不具合・トラブル・修理のお問い合わせは各製品のサポート窓口へお問い合わせ、またはWebサイト (<http://www.hp.com/support>) を参照頂けますようお願い致します。  
☆一部の「HP Care Pack 電子版」は納品書には明記されません。納品書への記載をご希望の方は、当社販売担当またはエイチピーダイレクトプラスにお問い合わせください。  
O/C -> お客様

(添付様式5)

【 自民党兵庫 】  
[ 会派用 ]

### 備品台帳

年	月	日	整理 区分	会計 帳簿 番号	摘 要 ※品名、型番、使用目的等を記載	単価 (税込)	異動高				現在高			
							取得		廃棄		使用	保管	計	
							数量	価格	数量	価格			数量	価格
3	7	6	購入	7-6	MSシュレッダー MSR-20CM 1113394	48,180 円	1	48,180 円					1	48,180 円
4	3	8	購入	3-3	ノートパソコン (日本HP 4D8J5PA#ABJ) 【使用目的】政務活動補助職員専用	108,400 円	1	108,400 円					1	108,400 円
4	3	30	購入	3-16	組立式スチールOAデスクシステム (X896719) 【使用目的】政務活動補助職員専用	35,900 円	1	35,900 円					1	35,900 円
					3年度 計		3	192,480 円			円		3	192,480 円

※年度ごとに集計し、政務活動費収支報告書とともに議長へ提出してください。

※備品は購入単価(税込)が1件3万円以上の物品とします。

※購入単価(税込)は上限10万円(ただし、パソコンは上限15万円)。購入単価を超える備品購入に政務活動費は充当できません。

※購入総額は、1年度に上限30万円。購入総額30万円を超える備品購入に政務活動費は充当できません。

※保管場所を明らかにし、現物確認ができる状態としてください。

(添付様式2)

### 領収書等添付様式【共通】

(令和4年3月分)

(自民党兵庫)

整理 番号	使 途 項 目												
	調査研究費・研修費・会議費・ <b>広報広聴費</b> ・要請陳情等活動費・資料作成費・資料購入費・事務所費・事務費・人件費												
4	本領収書は、自民党兵庫議員団宛のものである	<table border="1"> <tr> <td rowspan="2">案 分 率</td> <td>共通案分率</td> <td>%</td> </tr> <tr> <td>それ以外の案分</td> <td>100%</td> </tr> <tr> <td colspan="3">案分の説明</td> </tr> <tr> <td rowspan="2">備 考</td> <td colspan="2">会派ホームページ管理料、活動報告更新料(2月分)</td> </tr> </table>	案 分 率	共通案分率	%	それ以外の案分	100%	案分の説明			備 考	会派ホームページ管理料、活動報告更新料(2月分)	
案 分 率	共通案分率	%											
	それ以外の案分	100%											
案分の説明													
備 考	会派ホームページ管理料、活動報告更新料(2月分)												

### 請 求 書

日付	伝票番号	担当
2022/03/08		

自民党兵庫議員団

様

株 式 会 社

代表取締役

〒650-0044

神戸市中央区東川崎町1丁目5-1-1004

TEL: 080-2477-3733 FAX: 078-761-3975



お客様コードNO.

--	--	--	--

毎度ありがとうございます。下記の通り御請求申し上げます。

品番・品名	数量	単位	単価	金額(税抜)	消費税額
ホームページ 月間管理費 (ドメイン・サーバー・サイト管理費等)				15,000	1,500
活動報告更新料 令和4年2月分	7	件		20,000	2,000
摘要	合計	税抜	35,000	税額	3,500
				総額	¥38,500-

[振込先]

[名義]株式会社 兵庫新報

振込・振替明細帳票

[状態] 完了

印刷日時 2022/ 3/ 8 11:24

受付番号	0308-002
振込振替区分	即時振込(シブール)
出金口座	
振込依頼人名(対)	ジミトヒヨコギイダツカヅチヨナトウヒヨク
振込指定日	3月 8日
入金口座	
支払金額	38,500円
振込金額	38,500円
手数料負担	当方
振込手数料	0円
先方手数料	0円
実額手数料	0円
手数料のお支払方法	振込の都度
振込メモ	HP月間管理費・活動報告更新料2月分
作成者	五島 壮一郎
承認者	[承認済] 五島 壮一郎

\*\*\*プリント終了\*\*\*

## 活動報告書

※政務活動費の透明性確保の観点から可能な限り具体的に記載すること

議員名

自民党兵庫議員団

活動名	【会派ホームページ】月間管理費、活動報告更新料2月分				
活動概要	<p>○公開日 令和4年2月</p> <p>○対象者 兵庫県内</p> <p>○内容 別添のとおり</p> <p>○URL <a href="https://jiminhyogo.com/">https://jiminhyogo.com/</a></p> <p>○案分率 すべて政務活動に関する内容のため100%とする。</p>				
経費	領収書No	項目・内容	支出額	案分率(%)	政務活動費 充当金額
	4	ホームページ月間管理費(ドメイン・サーバー・サイト管理費等)	16,500	100	16,500
	〃	活動報告更新料	22,000	100	22,000
	合計		38,500		38,500
備考	*添付書類: ホームページ印刷				

\*この様式は、「視察・調査活動」、「要請陳情活動」、「県政報告会・要望会等会議の開催」、「研修会への参加」、「意見交換会への参加」、「業務の委託」、「広報紙・誌の発行」を行った場合等、政務活動費を使用した全ての活動について作成する。



お知らせ / 活動報告  
Information / Activity

活動報告

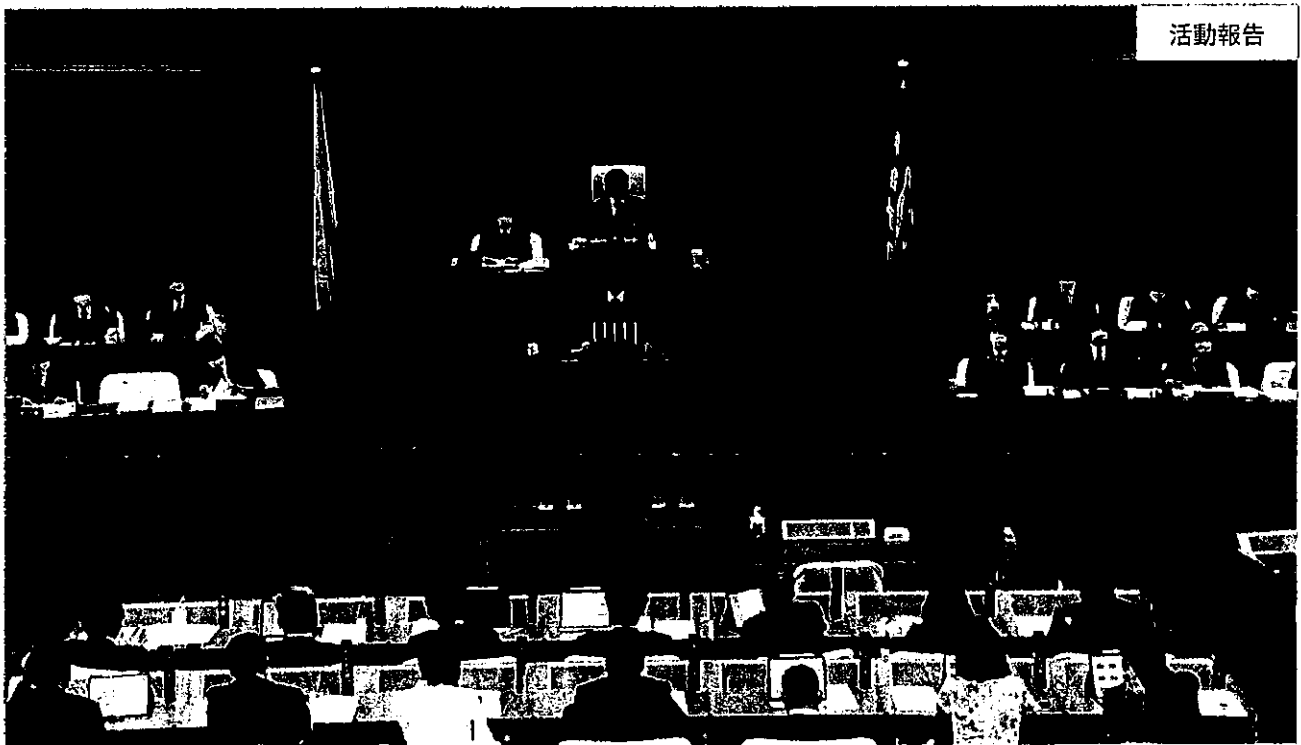

【2022年3月30日】第357回定例県議会が閉会

第357回2月定例県議会が閉会しました。齋藤元彦知事が新型コロナウイルスに感染し…

>>> 詳しく見る



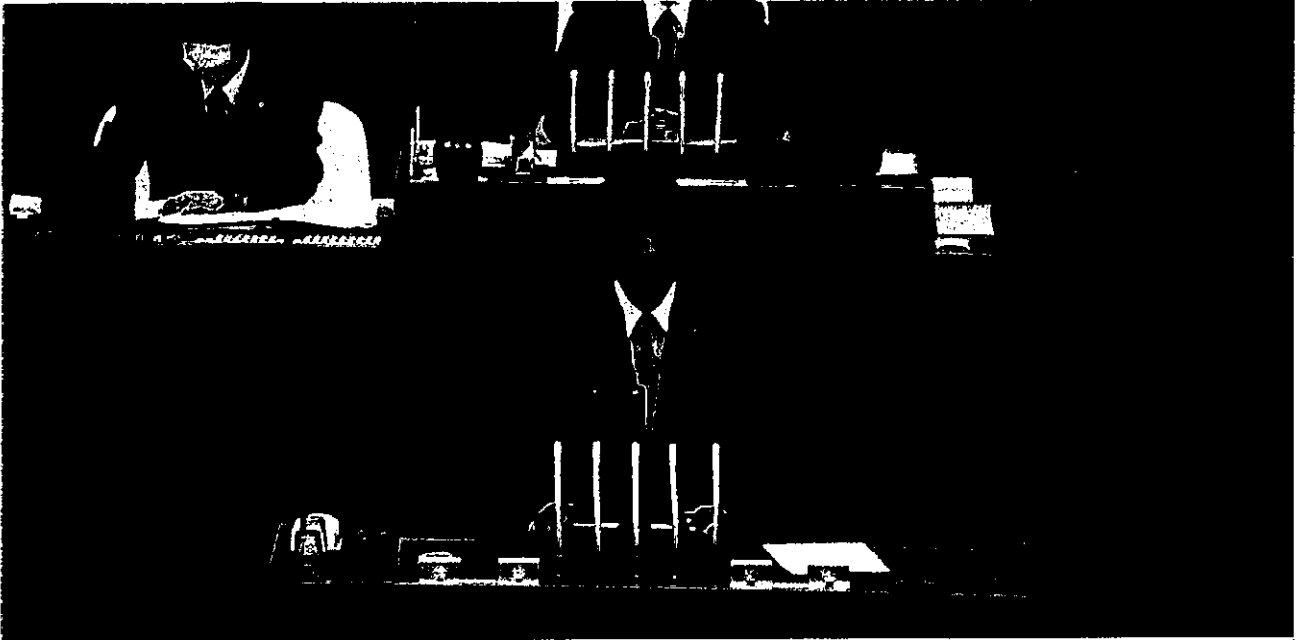

【2022年2月28日】第357回定例県議会 一般質問3日目

自民党兵庫議員団から石川 憲幸議員（丹波市・6期）が登壇しました。石川議員は米沢…

[>>> 詳しく見る](#)



活動報告

【2022年2月25日】第357回定例県議会 一般質問2日目

自民党兵庫議員団から中野 郁吾議員（西宮市・3期）が登壇しました。質問項目は次の…

[>>> 詳しく見る](#)

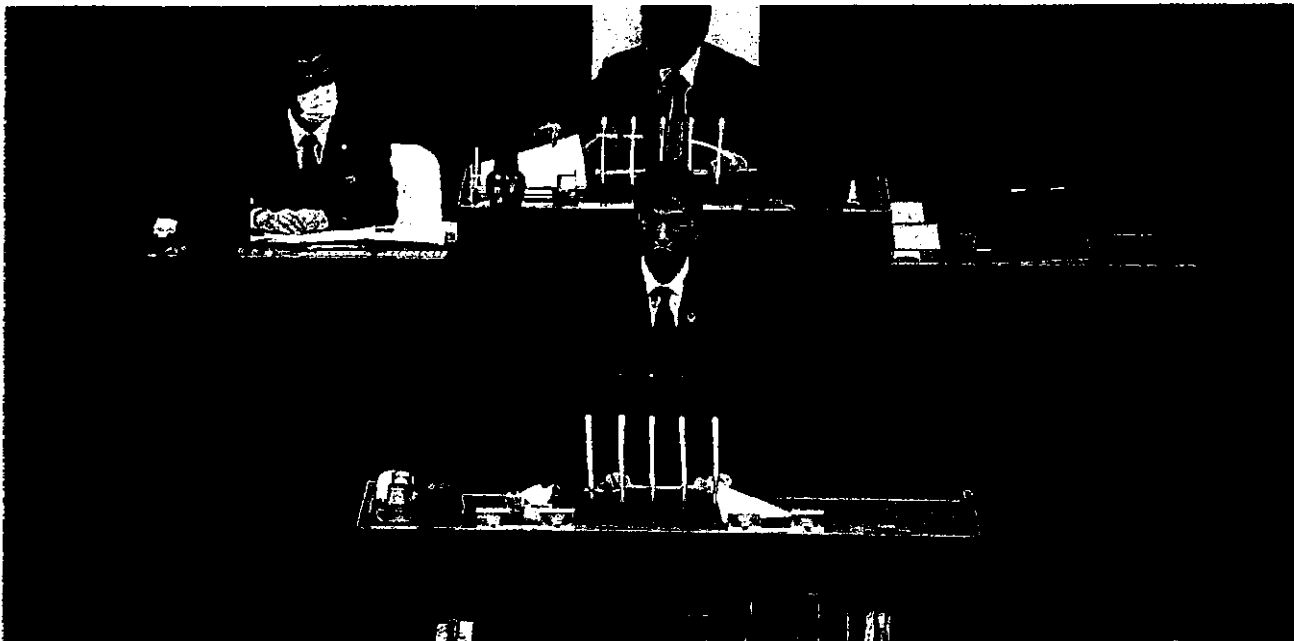

【2022年2月24日】第357回定例県議会 一般質問1日目

自民党兵庫議員団から奥谷 謙一議員（神戸市北区・2期）が登壇しました。質問項目は…  
>>> 詳しく見る

活動報告



【2022年2月22日】第357回定例県議会 代表質問

自民党兵庫議員団から山口晋平政調会長（たつの市及び揖保郡・3期）が登壇しました。…  
>>> 詳しく見る

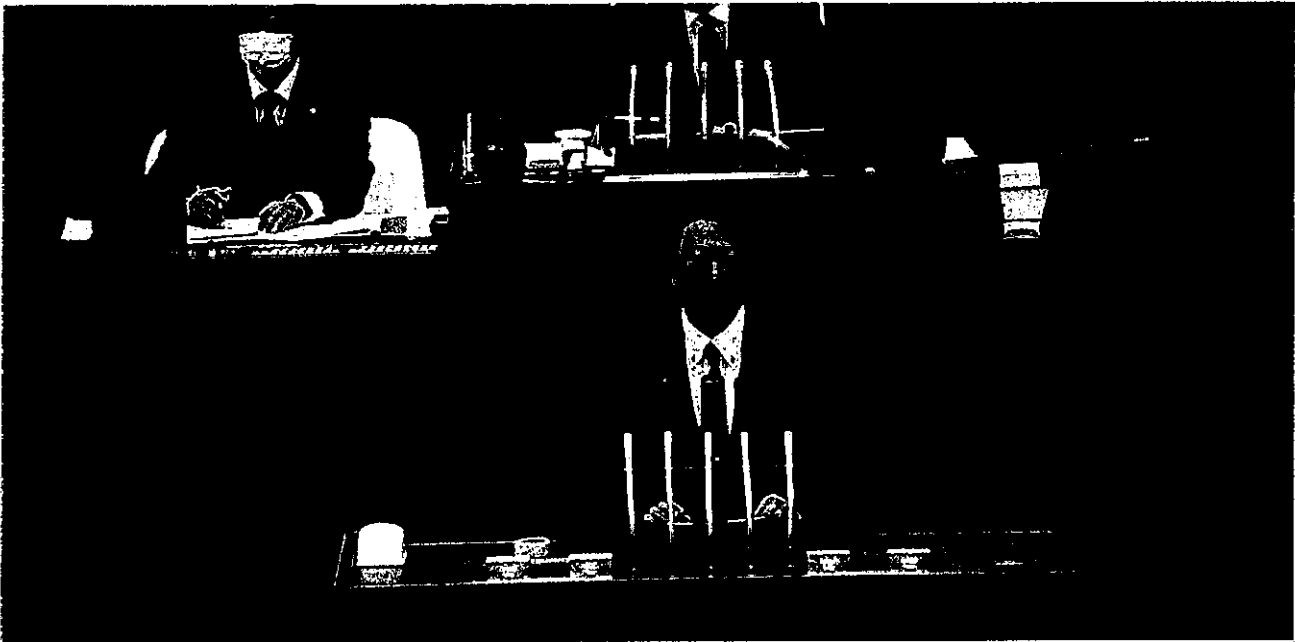

【2022年2月16日】第357回定例県議会 令和3年度2月補正予算を可決

第357回定例県議会の開会日の2月16日、令和3年度2月補正予算が上程されました…

>>> 詳しく見る

## 「躍動する兵庫」へ 3つの視点 ~人・モノ・投資を呼び~ 活動報告

### 新しい成長の種をまく

- ・スタートアップの育成強化
- ・中小企業等の革新（DX人材の育成等）
- ・地場産業・農林水産業の新展開
- ・新たな観光戦略の推進
- ・水素社会の推進（姫路港のCNP化等）
- ・特色ある学校づくり など

### 地域の価値を高める

- ・五国の魅力を高める地域創生の推進
- ・ひょうごフィールドパビリオン
- ・チャレンジ HYOGO 就職大作戦の展開
- ・スマートシティモデル事業の実施
- ・大阪湾ベイエリアの活性化
- ・スポーツ・芸術文化の振興 など

### 安全安心の網を広げる

- ・ヤングケアラー支援体制の構築
- ・発達障害児の保育園入園支援の拡充
- ・困難を抱える妊産婦の支援
- ・高齢者・障害者等の避難対策の推進
- ・災害に強い県土づくり
- ・防犯・交通安全対策の強化 など

SUSTAINABLE DEVELOPMENT GOALS

これらを支えるSDGsにつながる施策群

【2022年2月16日】令和4年度県当初予算案

第357回2月定例県議会に上程された令和4年度県当初予算案は、新たに策定した「県…

>>> 詳しく見る



**【2022年2月16日】第357回定例県議会が開会**

第357回2月定例県議会が開会しました。期間は3月24日までの37日間で、令和4…

[>>> 詳しく見る](#)

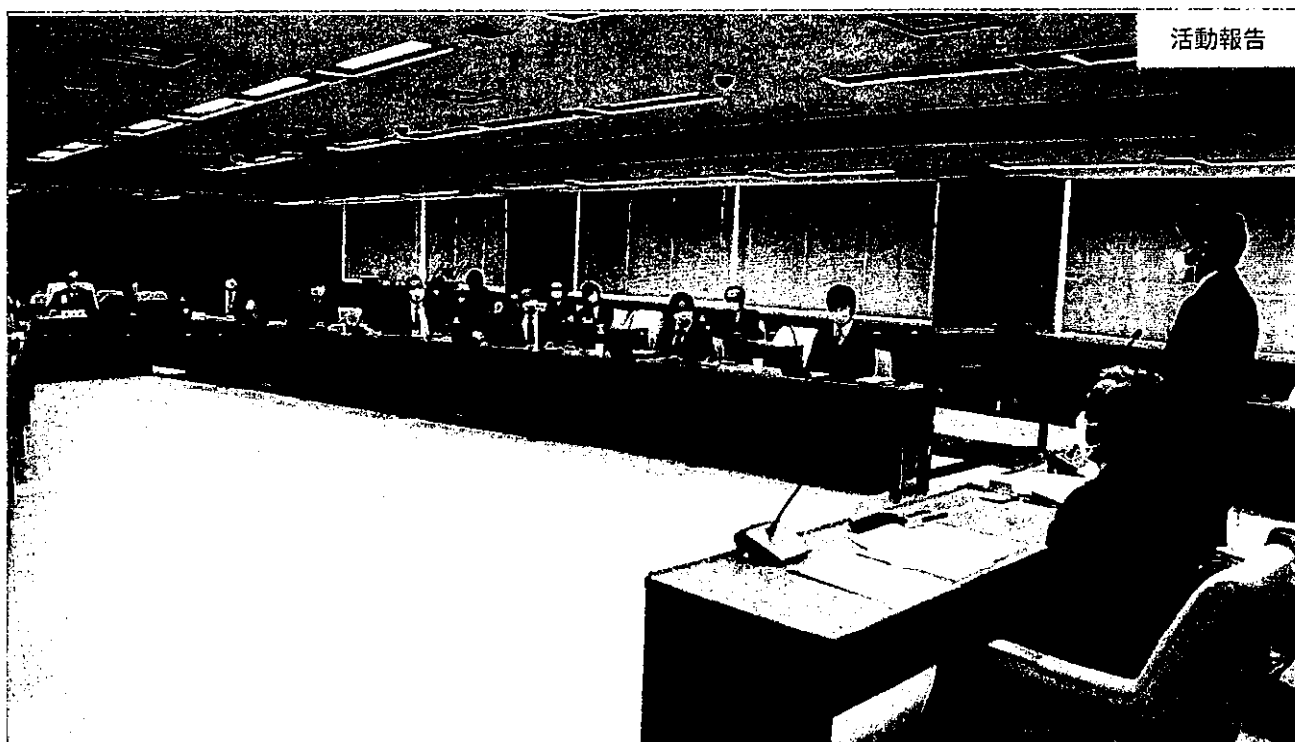

**【2022年1月24日】行財政運営調査特別委員会**

行財政運営調査特別委員会（委員12人）が開催され、自民党兵庫議員団から副委員長の…

[>>> 詳しく見る](#)

自民党兵庫議員団

---



自民党兵庫議員団

〒650-8567

神戸市中央区下山手通5丁目10-1

TEL.078-341-7711

(兵庫県庁(代))内線5099

© 2021 自民党兵庫議員団.

(添付様式2)

領収書等添付様式【共通】

(令和4年3月分)

(自民党兵庫)

整理 番号	使 途 項 目	
	調査研究費・研修費・会議費・広報広聴費・要請陳情等活動費・資料作成費・資料購入費・事務所費・ <span style="border: 1px solid black;">事務費</span> ・人件費	
5	本領収書は、自民党兵庫議員団宛のものである  令収書は、別添のとおり	共通案分率 %
		それ以外の案分 100% 案分の説明
		案分率
		備考
		2月度コピーカウント調査分+振込手数料

振込・振替明細帳票

[状態] 完了

印刷日時 2022/ 3/ 8 11:16

受付番号	0308-001
振込振替区分	即時振込(シブール)
出金口座	
振込依頼人名(加)	ジミトウヒヨウキイダク、カシヲウ ナイトウ ヒヨウ
振込指定日	3月 8日
入金口座	
支払金額	41,209円
振込金額	41,209円
手数料負担	当方
振込手数料	330円
先方手数料	0円
実額手数料	330円
手数料のお支払方法	振込の都度
振込メモ	2月度コピーカウント調査分
作成者	五島 壮一郎
承認者	[承認済] 五島 壮一郎

\*\*\* プリント終了 \*\*\*

# 請 求 書

No. 28- 1

22年 2月 28日 締切分 (31)

お客様コードNo. ジ°06

650-8567

神戸市中央区下山手通5丁目10番1号

自民党兵庫議員団 御中

TEL: 078-362-3721 FAX:

北野産業グループ

**有限会社プロコピー**

〒670-0836 姫路市神屋  
TEL: (079)283-5500 FAX: (079)283-5522

振込先:

毎度ありがとうございます。下記の通り 御請求申し上げます。

※明細欄は税別金額です。

前回御請求額	御入金額	調整額	繰越金額	御買上額	今回御請求額
17,922	17,922			41,209	¥41,209

伝票日付	伝票No.	品名	数量	単位	単価	金額
22/ 2/10	14856	[入金 (振 込) ]				[ 17,922]
22/ 2/11	29221	C300i カウント フルカラー	112	枚	18.00	2,016
		C300i カウント フルカラーP	1,490	枚	18.00	26,820
		C300i カウント モノカラー	11	枚	10.00	110
		C300i カウント ブラック	2,839	枚	3.00	8,517
		消費税10%				3,746
		2月度コピーカウント調査分				( 41,209)
		【合 計】				41,209
		(内消費税等)				3,746



(添付様式2)

### 領収書等添付様式【共通】

(令和4年3月分)

(自民党兵庫)

整理 番号	使 途 項 目	
	調査研究費・研修費・会議費・広報広聴費・要請陳情等活動費・資料作成費・資料購入費・事務所費・ <span style="border: 1px solid black;">事務費</span> ・人件費	
6	本領収書は、自民党兵庫議員団 宛のものである	案分率
		共通案分率 50% それ以外の案分 % 案分の説明
		備考
		インターネットサービス プロバイダ料

**払込受領証**  
金融機関・コンビニエンスストア用

請求書発行日  
2022年 3月 4日

ご請求番号  
[REDACTED]

お客様番号  
[REDACTED]

ご請求金額 1,265円

お客様氏名  
自民党兵庫議員団 様

請求人  
株式会社エヌ・ティ・テ  
ィ エムイー

コンビニエンス  
ストア用  
受領・収入印紙貼付欄

2022.3.14

[REDACTED]

代行会社 三菱UFJファクター株式会社

請求明細 DETAILED STATEMENT

ご利用月	ご利用会社名	サービス名	数量	ご利用金額 (税込)
2022年 2月分	お客様番号 [REDACTED]	WAKWAK 光プラス	1	1,320
		請求書発行手数料	1	220
		WAKWAK光プラス割引	1	-275

650-8567  
 兵庫県神戸市中央区下山手通  
 5-10-1 兵庫県庁3号館4階

自民党兵庫議員団 様

発行年月日 2022年 3月 4日

1枚中 1枚目



00220220303012041  
 0021000000636291  
 C62001311001 03865 03865 00



請求人 株式会社エヌ・ティ・ティ  
 〒170-0013  
 東京都豊島区東池袋3丁目  
 TEL 0120-781401



ご請求書

毎度格別のお引き立てを賜り、誠にありがとうございます。  
 「ご請求金額」と「お支払期限」を右記の通りご案内いたします。  
 お支払期限までに下部添付の払込票にてお支払いいただきますよう  
 お願い申し上げます。

<収納代行会社> NTTファイナンス株式会社  
 NTTファイナンス株式会社は、上記サービス提供事業者の  
 委託を受けて収納代行を行っています。  
 ご請求及びご利用明細の内容につきましては、サービス提供  
 事業者へお問い合わせ下さい。

お支払期限 2022年 4月10日

ご請求金額合計 1,265円

ご利用明細合計 (税込) 1,265円

ご請求番号

お客様番号

お知らせ

●ゆうちょ銀行・郵便局を除く金融機関の窓口では金融機関指定の払込票が必要です。

●お支払期限が過ぎた場合は下記の担当までお問い合わせください。

WAKWAK料金ヘルプデスク：0120-781401 携帯電話など 050-3646-8010 (有料)  
 営業時間 9:30~17:00 (土日祝・年末年始は除く)

(添付様式2)

領収書等添付様式【共通】

(令和4年3月分)

(自民党兵庫)

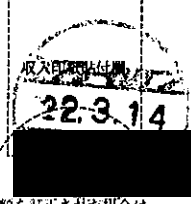
整理 番号	使 途 項 目	
7	<p>本領収書は、自民党兵庫議員団 宛のものである</p> <p>-----</p> <p>払込受領書  (コンビニエンスストア等お支払用)</p> <p>払込人氏名 自民党兵庫議員団 事務</p> <p>お問い合わせ番号 88808536</p> <p>金額 ￥3174 内消費税等( 288)</p> <p>受取人 SMBCファイナンスサービス㈱ アスクル担当販売店 株式会社黒田生々堂</p> <p>受領印 コンビニエンスストア等取納用</p> <p></p> <p>金額を訂正された場合は、 コンビニエンスストア等での お支払いはできません。</p> <p>(お客様捺印)</p>	<p>共通案分率 %</p> <p>それ以外の案分 100%</p> <p>案分の説明</p> <p>案分率</p> <p>備考</p> <p>文具・事務用品(アスクル注文)</p>

# アスクルご請求書

2022年02月28日締切分

650-0011 郵便区内特別  
兵庫県神戸市中央区  
下山手通5-10-1  
兵庫県議会 4階



お問い合わせ番号 88808536

自民党兵庫議員団 事務

様

B1 136283 00002/00002 88808536 UA

00206250 C15-U1

アスクル担当販売店

株式会社黒田生々堂  
アスクル事業部  
大阪府大阪市中央区  
南久宝寺町1-4-9



573078 036

TEL: 078-362-3721

FAX: 078-362-4259

TEL: 06-6268-0255

担当:アスクル担当者

お支払いに関するお問い合わせは担当販売店までお願い申し上げます。

お買い上げいただきましてありがとうございます。  
記載の通り、ご請求申し上げます。

当月ご請求額

3,174円

うち消費税等 (

288円)

お支払い日 ▶ 2022年 03月 15日

お支払い方法 ▶ 郵便/コンビニ支払

対象期間 2022/02/01 ~ 2022/02/28

当月お買い上げ金額 3,174円

当月返品金額 0円

当月値引金額 0円

税率別のお買い上げ金額等は裏面に表示しています。

お支払いには、別紙の払込取扱票をご利用ください。

月日 / 伝票番号 / 取引区分 お申込番号 / 商品名	数量	単価(円) (税込)	金額(円) (税込)	備考	税率/クリー
02/21 83689054					
357-0534 プラス スティックのり プリット 詰め替えリフィル 約20g	10	132	1,320		10.0 %
613-558 アスクルXトンボ鉛筆 修正テープ 5mm幅 使いきりタイプ	1	1,854	1,854		10.0 %
		*小 計*	3,174	様ご発注分	

**お知らせ**

お支払いに関するお問い合わせにつきましては、表面右上のお客様の担当販売店までお願い申し上げます。  
 アスクルサービス、商品等に関するお問い合わせにつきましては、アスクルお客様サービスデスク  
 (0120-345-861) または <http://www.askul.co.jp/support>  
 までお願い申し上げます。

**税率別明細**

税区分(税率)	お買い上げ金額	返品金額	値引金額	小計	うち消費税等
課税(10.0%)	3,174	0	0	3,174	288
合計	3,174	0	0	3,174	288

**グリーン商品お買い上げ実績**

	全 体	グリーン商品
購入額(税込)	3,174	3,174

**アスクルスイートポイント明細**

お客様のステージは ▶ **ブルー** ステージです。 (2021年09月01日~2022年02月末日)

前回までのポイント | 獲得ポイント | 賞品交換ポイント | 期限切れポイント | ご利用可能ポイント | 月別期限切れポイント

**お知らせ**

<お買い上げ累計金額(税抜き)>: 24,089円 (累計金額の対象期間: 2021年09月01日~2022年02月末日)

累計金額 200,000円(税抜き)以上で、翌半年間「基本ポイント×1.2のゴールドステージ」です。

累計金額 400,000円(税抜き)以上で、翌半年間「基本ポイント×1.5のプラチナステージ」です。

当月獲得ポイントは、18ヶ月間有効です。

賞品ラインナップなど、詳しくは <http://www.askul.co.jp/sweet/> をご覧ください。

**本書面の記載内容について**

1. お客様の担当販売店(表面右上記載の「アスクル担当販売店」)は、ご請求・お支払いに関する窓口です。
2. 「うち消費税等」の金額は、「当月ご請求額(当月ご利用額)」から非課税金額を差し引いた金額に消費税率を乗じた金額(円未満切捨)を表示しております。
3. ご返品につきましては、アスクル返品センターへ到着した日時が、お客様の当月ご請求締切日を超える場合には、翌月のご請求締切日に計上されることがございます。

**春の入園・入学時期に備えたグッズが勢ぞろい!**

くわくは [www.askul.co.jp/](http://www.askul.co.jp/)  
アスクルWebサイトで  
**入園グッズ** 🔍 検索

**安定したつくりで  
机上でも倒れにくい!**  
丈夫な成型タイプの  
ボックスファイル。  
前面の仕切りが、  
書類の落下を防ぎます。

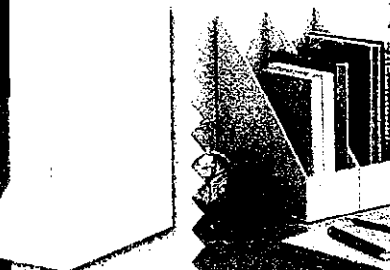

お申込番号 **U425391**

セキセイ  
ボックスファイル PPA製 A4タテ  
オフホワイト (箱10個入)  
税抜き  
**1個あたり 336円**  
(税込¥405)

※価格は2022年2月28日時点。※掲載商品・サービスは予告なしに価格・仕様等が変更になる場合があります。お取引条件等詳細はアスクルWebサイトにてご確認の上ご注文ください。

裏面には  
指かけ  
穴付きで  
引き出し易い

くわくは  
[www.askul.co.jp/](http://www.askul.co.jp/)  
アスクルWebサイトで  
**セキセイ ボックスファイル** 🔍 検索

☆☆ **YOURMYSTAR**  
プロのサービスが手軽に頼める!

**お掃除サービス**

ニーズや要望にピッタリの業者を選定します!  
スポットでの依頼から定期清掃のご相談まで  
幅広く対応いたします。 ※こちらのサービスは法人のお客様限定です。

**除菌・消毒作業もご相談可能!!**

エアコン、オフィスチェア、トイレのクリーニングなどを簡単ステップでご注文できるメニューもご用意しました!

くわくは [www.askul.co.jp/](http://www.askul.co.jp/)  
アスクルWebサイトで  
**清掃サービス** 🔍 検索

お問い合わせはフリーダイヤルまたはWeb専用ページからお気軽に!

ユアマイスター株式会社 お問い合わせ窓口

受付時間: 年中無休 / AM9時~PM6時

アスクル請求額 案分算定表 2月注文分3月支払い

項目	来客用飲物代					菓子類				消耗品				
	ミネラル水等	お茶	コーヒー	紙カップ	計	ジュース等	スナック類	その他	計	文具・事務用品	生活用品	その他	計	
1											7,050		老眼鏡	2月1日
2	1,001													2月1日
3	5,184													2月8日
4		3,576												
5		451			ほうじ茶									2月18日
6	1,001													2月18日
7			4,974											
8			281		フレッシュ									
9				490	紙コップ									2月24日
10	2,002													2月28日
事務-1										1,320			スタックのり詰替	
事務-2										1,854			修正テープ	
計	9,188	4,027	5,255	490	18,960	0	0	0	0	3,174	7,050	0	10,224	
充当率	政活				25%				0%	100%	0%	0%		
	団費				75%				100%	0%	100%	100%		
										3,174	0	0		
										0	7,050	0		

会計帳簿上への整理

(来客用飲物代)	14,220
(菓子類)	0
(事務用品等購入費)	0
(その他消耗品代)	7,050
計	29,184

その他

7,914	3,174	
		0
		7,050
21,270		
29,184	10,224	10,224

請求額 29,184

(添付様式2)

### 領収書等添付様式【共通】

(令和4年3月分)

(自民党兵庫)

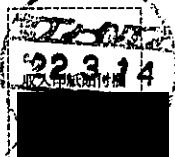
整理 番号	使 途 項 目									
8	<p>調査研究費・研修費・会議費・広報広聴費・要請陳情等活動費・資料作成費・資料購入費・事務所費・<b>事務費</b>・人件費</p> <p>本領収書は、自民党兵庫議員団宛のものである</p> <div data-bbox="587 831 815 1697"><p>払込受領書  (コンビニエンスストア等お支払用)</p><p>払込人氏名 自民党兵庫議員団</p><p>お問い合わせ番号 88250340</p><p>金額 ¥26010 内消費税等(2053)</p><p>受取人 SNBCファイナンスサービス アスクル担当販売店 株式会社黒田生々堂</p><p>受領印 コンビニエンスストア等収納用  22.3.14</p><p>金額を訂正された場合は、 コンビニエンスストア等での お支払いはできません。 (お客様控)</p></div>	<table border="1"><tr><td rowspan="2" style="writing-mode: vertical-rl; text-orientation: upright;">案分率</td><td>共通案分率 25%</td></tr><tr><td>それ以外の案分 %</td></tr><tr><td colspan="2">案分の説明</td></tr><tr><td rowspan="2" style="writing-mode: vertical-rl; text-orientation: upright;">備考</td><td>来客用飲物代の一部(ミネラル水、お茶、コーヒー、紙カップ)(アスクル注文)</td></tr><tr><td></td></tr></table>	案分率	共通案分率 25%	それ以外の案分 %	案分の説明		備考	来客用飲物代の一部(ミネラル水、お茶、コーヒー、紙カップ)(アスクル注文)	
案分率	共通案分率 25%									
	それ以外の案分 %									
案分の説明										
備考	来客用飲物代の一部(ミネラル水、お茶、コーヒー、紙カップ)(アスクル注文)									

# アスクルご請求書

2022年02月28日締切分

650-0011 郵便区内特別  
 兵庫県神戸市中央区  
 下山手通5-10-1  
 兵庫県議会

自民党兵庫議員団

B1 136859 00002/00002 88250340 U AB

00207402 C15-U1



お問い合わせ番号 88250340

アスクル担当販売店  
 株式会社黒田生々堂  
 アスクル事業部  
 大阪府大阪市中央区  
 南久宝寺町1-4-9



573078 036

様

TEL: 078-362-3721 FAX:

お買い上げいただきましてありがとうございます。  
 記載の通り、ご請求申し上げます。

TEL: 06-6268-0255

担当:アスクル担当者

お支払いに関するお問い合わせは担当販売店までお願い申し上げます。

当月ご請求額	26,010円
うち消費税等( )	2,053円

お支払い日 ▶ 2022年 03月 15日  
 お支払い方法 ▶ 郵便/コンビニ支払

対象期間	2022/02/01 ~ 2022/02/28
当月お買い上げ金額	26,010円
当月返品金額	0円
当月値引金額	0円

税率別のお買い上げ金額等は裏面に表示しています。

お支払いには、別紙の払込取扱票をご利用ください。

月日 / 伝票番号 / 取引区分 お申込番号 / 商品名	数量	単価(円) (税込)	金額(円) (税込)	備考	税率/グリ
02/01 79794583 ARO-3305 カール事務器 老眼鏡スタンドセット (抗菌) EGS-02 1	1	7,050 *小 計*	7,050 7,050	自民党兵庫議員団控室様ご発注分	10.0
02/01 79801985 P70-3623 アサヒ飲料 おいしい水 天然水 ラベルレス 2L 1箱 (9本)	1	1,001 *小 計*	1,001 1,001	自民党兵庫議員団控室様ご発注分	軽 8.0
02/08 81254386 J59-7310 LOHACO Water (ロハコウォーター) 410ml 1セ	1	5,184 *小 計*	5,184 5,184	自民党兵庫議員団控室様ご発注分	軽 8.0
02/18 83139891 X72-9904 伊藤園 香り豊かなお茶 緑茶 500ml ラベルレス 1セツ	1	3,576	3,576	自民党兵庫議員団控室様ご発注分	軽 8.0
937-7756 ハラダ製茶 香りやすらぐほうじ茶ティーバッグ 1箱 (50パック)	1	451 *小 計*	451 4,027		軽 8.0
02/18 83140918 P70-3623 アサヒ飲料 おいしい水 天然水 ラベルレス 2L 1箱 (9本)	1	1,001 *小 計*	1,001 1,001	自民党兵庫議員団控室様ご発注分	軽 8.0
02/24 84192517 537-2985 【インスタントコーヒー】 ネスカフェ ゴールドブレンド エコ	2	2,487	4,974	自民党兵庫議員団控室様ご発注分	軽 8.0
P23-2171 メロディアン コーヒーフレッシュ (セレニータ) 4.5ml 1	1	281	281		軽 8.0
351-1079 サンナップ 紙コップ ホワイト 205ml (7オンス) 1箱	1	490 *小 計*	490 5,745		10.0
02/28 84898357 P70-3623 アサヒ飲料 おいしい水 天然水 ラベルレス 2L 1箱 (9本)	2	1,001 *小 計*	2,002 2,002	自民党兵庫議員団控室様ご発注分	軽 8.0

税率の前に「軽」を表示している明細は、軽減税率対象です。

裏面もご覧ください。



**お知らせ**

お支払いに関するお問い合わせにつきましては、表面右上のお客様の担当販売店までお願い申し上げます。  
アスクルサービス、商品等に関するお問い合わせにつきましては、アスクルお客様サービスデスク  
(0120-345-861) または <http://www.askul.co.jp/support> までお願い申し上げます。

**税率別明細**

税区分(税率)	お買い上げ金額	返品金額	値引金額	小計	うち消費税等
課税:軽減税率(8.0%)	18,470	0	0	18,470	1,368
課税(10.0%)	7,540	0	0	7,540	685
合計	26,010	0	0	26,010	2,053

**グリーン商品お買い上げ実績**

	全体	グリーン商品
購入額(税込)	26,010	14,015

**アスクルスイートポイント明細**

お客様のステージは ▶ **ブルー** ステージです。 (2021年09月01日~2022年02月末日)

前回までのポイント 獲得ポイント 賞品交換ポイント | 期限切れポイント | ご利用可能ポイント | 月別期限切れポイント

**お知らせ**

<お買い上げ累計金額(税抜き)>: 131,833円 (累計金額の対象期間:2021年09月01日~2022年02月末日)

累計金額 200,000円(税抜き)以上で、翌半年間「基本ポイント×1.2のゴールドステージ」です。  
累計金額 400,000円(税抜き)以上で、翌半年間「基本ポイント×1.5のプラチナステージ」です。  
当月獲得ポイントは、18ヶ月間有効です。  
賞品ラインナップなど、詳しくは<http://www.askul.co.jp/sweet/>をご覧ください。

**本書面の記載内容について**

1. お客様の担当販売店(表面右上記載の「アスクル担当販売店」)は、ご請求・お支払いに関する窓口です。
2. 「うち消費税等」の金額は、「当月ご請求額(当月ご利用額)」から非課税金額を差し引いた金額に消費税率を乗じた金額(円未満切捨)を表示しております。
3. ご返品につきましては、アスクル返品センターへ到着した日時が、お客様の当月ご請求締切日を越える場合には、翌月のご請求締切日に計上されることがございます。

**春の入園・入学時期に備えたグッズが勢ぞろい!**

税抜き ¥195

くわしくは [www.askul.co.jp/](http://www.askul.co.jp/)  
アスクルWebサイトで  
**入園グッズ** 🔍 検索

**安定したつくりで机上でも倒れにくい!**

丈夫な成型タイプのボックスファイル。前面の仕切りが、書類の落下を防ぎます。

セキセイ お申込番号 **U425391**  
ボックスファイル PP製 A4タテ オフホワイト 1箱(10個入)  
税抜き **¥368** (税込¥405)  
1個あたり

裏面には指かけ穴付きで引き出し易い

くわしくは [www.askul.co.jp/](http://www.askul.co.jp/)  
アスクルWebサイトで  
**セキセイ ボックスファイル** 🔍 検索

※価格は2022年2月28日時点。\*掲載商品・サービスは予告なしに価格・仕様等が変更になる場合があります。お取引条件等詳細はアスクルWebサイトにてご確認の上ご注文ください。

**☆☆YOURMYSTAR** プロのサービスが手軽に頼める!

**お掃除サービス**

ニーズや要望にピッタリの業者を選定します!  
スポットでの依頼から定期清掃のご相談まで幅広く対応いたします。 ※こちらのサービスは法人のお客様限定です。

**除菌・消毒作業もご相談可能!!**

エアコン、オフィステア、トイレのクリーニングなどを簡単ステップでご注文できるメニューもご用意しました!

くわしくは [www.askul.co.jp/](http://www.askul.co.jp/)  
アスクルWebサイトで  
**清掃サービス** 🔍 検索

お問い合わせはフリーダイヤルまたはWeb専用ページからお気軽に!  
ユアマイスター株式会社 お問い合わせ窓口  
受付時間: 年中無休/AM9時~PM6時

アスクル請求額 案分算定表 2月注文分3月支払い

項目	来客用飲物代					菓子類				消耗品				
	ミネラル水等	お茶	コーヒー	紙カップ	計	ジュース等	スナック類	その他	計	文具・事務用品	生活用品	その他	計	
1											7,050		老眼鏡	2月1日
2	1,001													2月1日
3	5,184													2月8日
4		3,576												
5		451			ほうじ茶									2月18日
6	1,001													2月18日
7			4,974											
8			281		フレッシュ									
9				490	紙コップ									2月24日
10	2,002													2月28日
事務-1										1,320			スタックのり詰替	
事務-2										1,854			修正テープ	
計	9,188	4,027	5,255	490	18,960	0	0	0	0	3,174	7,050	0	10,224	
充当率	政活				25%				0%	100%	0%	0%		
	団費				75%				100%	0%	100%	100%		
										3,174	0	0		
										0	7,050	0	7,050	

会計帳簿上への整理

(来客用飲物代)	14,220
(菓子類)	0
(事務用品等購入費)	0
(その他消耗品代)	7,050
計	29,184

その他

7,914	3,174	
	0	
	7,050	
21,270		
29,184	10,224	10,224

請求額 29,184

(添付様式2)

領収書等添付様式【共通】

(令和4年3月分)

(自民党兵庫)

整理 番号	使 途 項 目	
	調査研究費・研修費・会議費・広報広聴費・要請陳情等活動費・資料作成費・資料購入費・事務所費・事務費・人件費	
9	本領収書は、自民党兵庫議員団宛のものである	共通案分率 %
		それ以外の案分 100%
		案分の説明
		備考
		JAMP(時事行財政情報 モニタ)

〒 650-8567  
兵庫県神戸市中央区下山手通5-10-1

自民党  
兵庫議員団 様  
お客様番号 56 -034392

## 領収証

自民党  
兵庫議員団 様

領収日	
領収番号	2523458

領収金額 **858,000 円**  
(消費税等 78,000 円を含む)

期 間 令和 4 年 4 月 1 日~令和 5 年 3 月 31 日



種類	【配信先】	数量	月 額	月数	領収金額
JAMP(時事行財政情報 モノ)	兵庫議員団	13	65,000	12	780,000
			(消費税)		78,000)
合計					858,000

上記の通り領収いたしました。この件についてのお問合せは、神戸総局 までお願い致します。(TEL 078-362-5606)

発行責任者  
事務担当者

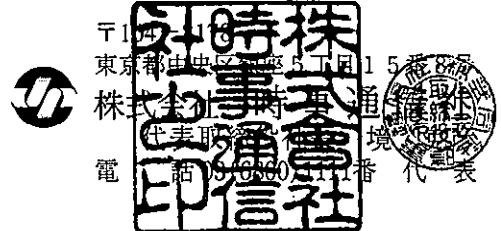

## 振込・振替明細帳票

三井住友銀行  
Web21

[状態] 完了

印刷日時 2022/ 3/22 13:23

受付番号	0322-003
振込振替区分	即時振込(シンプル)
出金口座	
振込依頼人名(加)	2523458ゾミツヒヨコギンダツ
振込指定日	3月22日
入金口座	
支払金額	858,000円
振込金額	858,000円
手数料負担	当方
振込手数料	0円
先方手数料	0円
実額手数料	0円
手数料のお支払方法	振込の都度
振込メモ	JAMP(時事行財政情報モタ)
作成者	五島 壮一郎
承認者	[承認済] 五島 壮一郎

\*\*\* プリント終了 \*\*\*

〒 650-8567  
兵庫県神戸市中央区下山手通5-10-1

自民党  
兵庫議員団 様

お客様番号 56 -034392

## 請求書

自民党  
兵庫議員団 様

請求日	
請求番号	2523458

請求金額 **858,000 円**  
(消費税等 78,000 円を含む)

請求期間 令和 4 年 4 月 1 日~令和 5 年 3 月 31 日

種類	[配信先]	数量	月 額	月数	請求金額
JAMP(時事行財政情報 モニ)	兵庫議員団	13	65,000 (消費税)	12	780,000 78,000)
合計					858,000

■この件についてのお問合せは、神戸総局 までお願い致します。(TEL 078-362-5606)

振込人名の先頭に請求番号を入力して下さい。  
送金手数料はお客様負担でお願いします。契約内容のお問合せは上記までお願いします。  
発行責任者  
事務担当者  
下記振込先の口座名義人は「株式会社時事通信社 カジジツツツツ」です。

郵便局又は、下記の金融機関へお振り込み下さい。

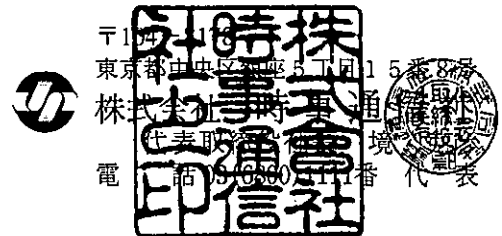

# 見 積 書

兵庫県議会 自民党兵庫 様

見積日	
お客様番号	

金 額 ¥858,000.- (年額・税込)

期 間 2022年 4月 1日 ~ 2023年 3月 31日

種類	[配信先]	数量	月 額	月数	金 額
ITAMP		13	36,000	12	780,000
消費税(10%)					78,000
※上記は会派一括でご利用の場合の料金です。ご利用人数が変更になる場合は、料金改定が必要となりますのでご注意ください。					
※会派所属議員が法人のため月額3,000円(税別)を、2ライセンスまでご利用いただけます。					
※お支払いは条件は6カ月又は1年の前払いをお願い致します。					
※ご契約当初1年間で、契約終了の1ヵ月前までにお申し込みがない場合は、1年間ごとの自動更新とさせていただきます。					
※お申込書やご契約書は別途ご案内致します。					
合計					858,000

この件についてのお問い合わせは、神戸総局 までお願い致します。 電話 078-362-5606

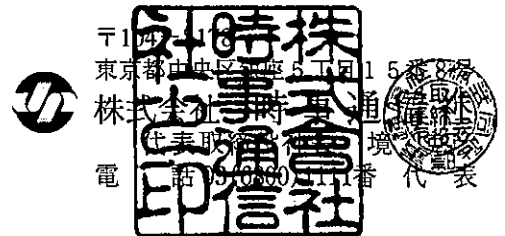

# i JAMP 利用契約申込書

株式会社 時事通信社 御中

利用契約約款の各条項に合意の上、「i JAMP」の利用を申し込みます。

申込日 2022年 2月 21日

契約者名 (※1)	ふりがな じしんつうしんしゃいんたん 自民党兵庫議員団		
申込担当者	部署名 兵庫県議会	お名前 五島 壮一郎	
		(メールアドレス)	
住所	〒650-8567 神戸市中央区下山手通5-10-1		
電話番号	078-362-3221	FAX番号	078-362-4259
利用部署等			
契約期間	自 2022年 4月 1日 ~ 至 2023年 3月 31日 ※期間満了の3カ月前までにお申し出がない限り、本契約は同一の条件で1年間延長され、以降も同様となります。		
支払条件	(6・12) カ月前納 / [その他	領収書	要・不要
料金 (税別) および 利用内容	料金 月額 ¥ 65,000.- うち情報料 月額 ¥ 65,000.- うちLGWAN接続料 (ご利用の場合) 月額 ¥ 契約ライセンス数 26 ライセンス 利用するネットワーク (併用の場合は双方にチェックしてください) (※2) <input type="checkbox"/> インターネット <input type="checkbox"/> LGWAN ※消費税および地方消費税は法律の定めに従い上記に加算してお客様がご負担ください。		
(備考)・13名全員の会派一括での契約となります。 ・1名あたり月額5,000円(税別)で2ライセンス付与します。 ・利用人数が変更になる場合、料金改定が必要となりますのでご注意ください。 ・約款第7条の2の更新拒絶の意思表示は、期間満了の1カ月前までとします。			
(※1) 本契約の主体となる団体名もしくは法人名、個人で契約される場合は個人名をご記入ください。なお、i JAMPは、原則、事業・職務・営業の用に供するために契約する方にご提供する実務情報サービスです。 (※2) LGWANご利用団体様には、時事通信社のLGWAN専用サーバー等のご利用料として「LGWAN接続料」をご負担いただいております。LGWAN経由i JAMPはインターネットサイトへのリンクなど一部機能が制限されます。			

お申込やサービスご利用のためにご提供いただいた個人情報は適切に管理し、顧客管理の目的以外には使用しません。法令に定められた場合を除き、お客様の事前のご同意をいただくことなく第三者には提供いたしません。

本支社  
総支局

扱  
者



# 時事通信社「iJAMP」利用契約約款

契約者は、株式会社時事通信社（以下「時事」といふ）がインターネットまたはiGWAINを通じて契約者にニュースおよび情報などを提供するサービス「iJAMP」（以下「本サービス」といふ）に関して、本約款の各条項に同意し、別紙の利用契約申込書（以下「申込書」といふ）の通り利用を申し込みます。

## 第1条【契約の成立】

契約者が、本約款を承諾の上、申込書に必要事項を記入し申し込みを行い、時事がこれを承諾して本サービスを提供することにより、時事と契約者との間で本サービスの利用契約（以下「本契約」といふ）が成立するものとする。申込書および本約款をもって本契約の全部とする。なお、本契約は、時事が契約者に対して独占的に本サービスを提供またはその利用を許諾することを定めるものではない。

## 第2条【知的財産権】

時事が本サービスで契約者に提供するニュースおよび情報（以下「本情報」といふ）の見出し、それらのデータベース、分類方法、ならびに、画像、ドキュメント、デザイン、ソフトウェア、マニュアル等に関する著作権および編集著作権を含む一切の権利は、時事または時事への情報等の提供者（以下「情報提供者」といふ）に帰属する。

## 第3条【本サービスおよび本情報の利用】

1. 時事は、本サービスを利用するために必要なライセンスを契約者に付与する。ライセンスの数、認証方法等、ならびに契約者が本サービスを利用できる範囲（以下「利用部署等」といふ）は、申込書に記載する。
2. 契約者は、利用部署等でのみ、契約者の通常業務遂行の目的に限り、本サービスを利用することができる。
3. 契約者は、ライセンスを、時事の事前の書面による承諾を得ることなく、申込書の「利用部署等」欄に記載する、自ら管理するクライアント端末（以下単に「クライアント」といふ）以外の機器で使用したり、契約者以外の第三者に使用させてはならない。契約者はライセンスおよびその認証方法等に関する情報が利用部署等以外または第三者に漏洩しないよう管理する義務を負うものとする。
4. 契約者は、時事の事前の書面による同意を得ることなく、本契約により許諾された利用方法、目的等を超えて、本情報を複製、蓄積、翻訳、翻案、引用、転載、頒布、販売、出版、公衆送信（送信可能化を含む）、伝達、放送、口述、展示等を行うことはできない。ホームページ、ニュースグループ、メールリスト、電子掲示板等いかなる形態においても、また契約者の組織の内外を問わず、放送、送信等の行為は禁止され、その他クライアント端末以外の機器から当該情報を閲覧可能な状態に置くことなど、契約者が本契約に反する形態で本情報を利用することはできない。

## 第4条【クライアント端末および通信回線など】

1. 契約者は、本サービスを利用するために適した端末、基本ソフト、ブラウザソフト等を自らの責任と費用で用意する。
2. 契約者は、通信回線等、本サービスを利用するためのネットワークに接続するために必要な環境を自らの責任と費用で用意する。加入料および利用料等ネットワーク接続にかかる一切の費用（通信費用を含む）は契約者の負担とする。
3. 契約者または時事の保守責任範囲は、それぞれの受信装置または送信装置からネットワーク接続口までとし、契約者または時事は、自らの保守責任範囲において障害が発生した場合には、その原因が契約者または時事の合理的な支配を超える事由による場合を除き、自己の責任と負担において原因の除去および復旧に努め、相手方はそれに協力するものとする。

## 第5条【料金等】

本サービスの利用料金（以下「料金」といふ）および支払条件は申込書記載の通りとし、税等は法律の定めに従い、料金に加算して契約者が支払う（以下、料金と税等を合わせて「料金等」といふ）。

## 第6条【料金等の改定】

時事は、本情報の内容の変更、経済情勢の変動等により、料金等を改定する必要があると認められた場合は、改定日の1カ月前までに契約者に通知することにより、料金等を改定することができる。税等については法律の定めに従う。

## 第7条【契約期間】

1. 本契約の期間は申込書記載の通りとする。
2. 契約者または時事のいずれかが、期間満了の3カ月前までに文書により更新拒絶の意思表示をしない限り、本契約は同一条件で1年間延長され、以降も同様とする。
3. 本契約の期間満了日以前に契約者の責に帰すべき事由により本契約の全部または一部が解除された場合は、契約者は時事に対して、違約金として期間満了日までの料金に相当する金額を支払うものとする。なお、この支払いは、別途損害賠償を請求することを妨げない。

## 第8条【契約の解除】

1. 時事は、次の各号の場合は、契約者に対する何らの催告をしないで、本契約を解除することができる。
  - (1) 契約者が料金等の支払いを怠ったとき
  - (2) 契約者が第6条による料金等の改定に応じないとき
  - (3) 契約者が時事または第三者に対し債務の支払い猶予を要請したとき、その他、契約者の信用状態が著しく悪化したとき時事が認めたとき
  - (4) 契約者により、本契約を構成する本情報の複製、蓄積、翻訳、翻案、引用、転載、改変、頒布、販売、出版、放送、公衆送信（送信可能化を含む）、伝達、口述、展示等、時事もしくは情報提供者の権利を侵害する行為がなされたとき、または侵害する恐れが生じたとき
2. いずれの当事者も相手方が前項の場合を除いて本契約を構成する定めを違反したときは、相当の期間を設けてその是正を催告したうえで、当該期間内に違反が是正されない場合は、本契約を解除することができる。

## 第9条【免責等】

1. 時事は、本情報の提供について信頼性の維持に最大限努力するが、本情報の正確性、完全性、最新性、網羅性、適時性、有用性等、内容を保証するものではない。契約者は、本サービスおよび本情報を自らの判断と責任において利用するものとし、本情報を利用した結果、損失・損害を被ったとしても、時事または情報提供者に対し、その補償または賠償を求めんことはできない。
2. 時事は、本情報の入手、編集、入力、伝達、送信、処理、保存等における遅延、中断、停止、誤り、脱漏、省略および第三者による不正なアクセス、侵入、権利侵害もしくはコンピューターウイルスの感染等について、

契約者に対して責任を負わない。契約者が本サービスもしくは本情報の利用により、またはそれらを利用できなかったことにより、損失・損害を被ったとしても、契約者は、時事に対し、その補償または賠償を求めることはできない。ただし、時事の保守責任範囲内における保守、修理、点検について、時事に故意または重大な過失がある場合はこの限りではない。

3. 前項ただし書きの場合に時事が契約者に対して損害賠償義務を負担する場合には、その範囲は時事の予見の有無を問わず、契約者が現実には被った直接かつ通常の損害に限り、かつ契約者が時事に支払う料金の月額を超えないものとする。
4. 地震、噴火、津波、戦争、内乱、停電、法令の変更、その他契約者または時事の合理的な支配を超える事由により、本契約に基づく債務の不履行が生じた場合には、契約者および時事はその責任を免れるものとする。

## 第10条【守秘義務】

契約者または時事は、次の各号の場合を除き、本契約の内容および本契約に関して相手方から知り得た相手方の業務に関する情報（本契約の内容および本契約締結の事実を含む。以下「秘密情報」といふ）を相手方の同意なしには、いかなる第三者にも漏らしてはならない。

- (1) 相手方から開示を受けた時点で、既に公知であった事柄
- (2) 相手方から開示を受けた時点で、既に保有していた事柄
- (3) 相手方から開示を受けた後、自己の責に帰することなく公知となった事柄
- (4) 秘密情報を開示する権限を持っている第三者から、守秘義務を課せられることなく、適法に入手した事柄
- (5) 相手方の秘密情報に関与することなく独自に開発したものであることを明らかにできる事柄
- (6) 法令、政府機関、裁判所の命令等または取引所等の情報提供者により開示を要請された事柄

## 第11条【反社会的勢力排除】

1. 契約者および時事は、自己または自己の代理もしくは媒介をする者が暴力団、暴力団員、暴力団員でなくなったときから5年を経過しない者、暴力団準構成員、暴力団関係企業、総会屋等、社会運動等標ぼうゴロ、特殊知能暴力集団その他これらに準ずる者（以下これを「反社会的勢力等」といふ）に該当しないことおよび次の各号のいずれにも該当しないことを表明し、かつ将来にわたっても該当しないことを相互に確約する。なお、時事がその業務のため反社会的勢力等について取材・報道等を行うことおよびこれに付随する正当な理由のある行為はこれらに含まれない。
  - (1) 反社会的勢力等が経営を支配していると認められる関係を有すること
  - (2) 反社会的勢力等が経営に実質的に関与していると認められる関係を有すること
  - (3) 自己もしくは第三者の不正の利益を図る目的または第三者に損害を加える目的をもってするなど、不当に反社会的勢力等を利用してしていると認められる関係を有すること
  - (4) 反社会的勢力等に対して資金等を提供し、または便宜を供与するなどの関与をしていると認められる関係を有すること
  - (5) 役員または経営に実質的に関与している者が反社会的勢力等と社会的に非難されるべき関係を有すること
2. 契約者または時事は、相手方または相手方の代理もしくは媒介をする者が反社会的勢力等または前項各号のいずれかにでも該当することが判明した場合、何らの催告をしないで、本契約を直ちに解除することができる。
3. 契約者または時事は、相手方または相手方の代理もしくは媒介をする者が反社会的勢力等または第1項各号のいずれかにでも該当することが判明した場合であって、相手方に対して金銭債権を有しているときには、相手方は当然に期限の利益を喪失し、その全額を直ちに現金で支払うよう請求することができる。なお、本項は、相手方に対して行う損害賠償の請求を妨げない。
4. 契約者および時事は、自己の取引先が反社会的勢力等に該当することが判明した場合に、直ちに当該取引先との契約を解除するよう努めなければならない。

## 第12条【契約終了後の措置】

1. 契約者は、本契約の終了後、速やかに本情報（その媒体の如何を問わず、全ての複製物を含む）を廃棄し、または削除するものとする。
2. 本契約終了後も、第2条、第7条第3項、第9条、第10条、第11条第3項、本条、第14条、第15条、第16条は有効に存続するものとする。

## 第13条【権利譲渡の禁止】

契約者は、時事の書面による事前の同意なしには、本契約上のいかなる権利または権限も第三者に移転または譲渡できない。

## 第14条【疑義の解釈】

本契約に定めのない事項、もしくは本契約を構成する定め解釈または契約履行に関する疑義については、契約者と時事は誠意をもって協議し、円満解決を図るよう努力するものとする。

## 第15条【準拠法・合意管轄】

本契約は、日本国の法律に基づいて解釈され、本契約に関する一切の訴訟は東京地方裁判所を第一審の専属的合意管轄裁判所とする。

## 第16条【約款の改定】

時事は、本約款を、法令の変更その他必要が生じたとき改定することができる。本約款を改定する場合、時事は、その改定を契約者に周知し、契約者は、改定後の約款に従う。

(以上)

本約款改定日 2018年3月6日

# iJAMP



## 「新聞に出ていない」行政情報を！ 行政実務者の視点でお届けします！！

こんな時に iJAMP を活用できます

- 省庁の予算編成・制度改正の動きを把握したい！
- 人事院勧告の詳細が知りたい！
- 地方自治体の動向をつかみたい！
- 地方創生に向けた先進的な取り組みを調べたい！
- 災害など緊急時に速く情報を得たい！

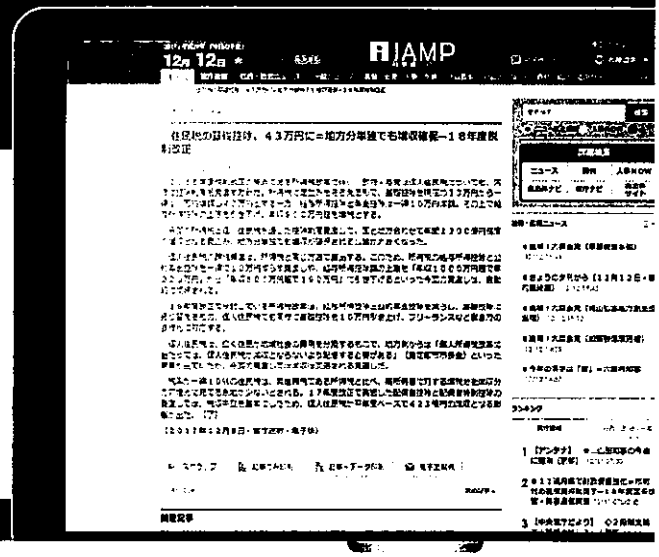

### 編集部にいる読者の声

- 報道発表前に省庁の政策決定の過程を知ることができる
- 中央官庁だよりを欠かさず読んでいる
- 官庁速報や人事 NOW は省庁訪問の下調べに便利
- 大臣会見では重要発言のニュアンスが確認できる
- 地方創生や補助金に関するニュース、資料が役立つ
- 政策立案や視察先選定の参考になる
- 類似団体の取り組みが比較できる
- 質問に使えるメールは、議会質問のネタになる

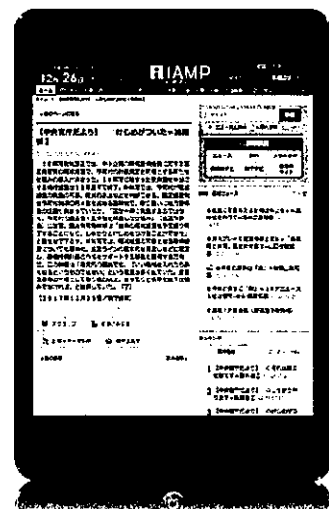

# iJAMPには行政課題を解決するヒント満載です

## 1 官庁速報

60年以上にわたり、省庁や地方自治体の最新施策を先取りしてきた、行政専門の日刊誌をweb化。現在でも、「日々の行政運営に欠かせない」「新聞に載らない重要な情報が満載」との声をいただいています。

政策立案に関する情報のほか、霞が関官僚の本音を伝える「中央官庁だより」、実務担当者の苦労を臨場感たっぷりにお書きおろした「アンテナ」は人気コーナーです。

先進事例のその後を伝える「施策それから」や、政策課題や中央官庁人事など、時節に応じたテーマに焦点を当てた「特集」も好評です。

## 2 行政・政治ニュース

行政向けに特化した行政ニュースと政治ニュースを随時配信しています。行政と政治の日々の動きをつかめると好評です。

## 3 速報！会見

「大臣会見」では、閣議後に行われる主な閣僚の記者会見の様子を詳報とQ & Aで伝えます。「首相発言」「官房長官発言」では、取材中の首相や官房長官の発言をピックアップしています。「首長会見」は、都道府県知事・政令市長はもとより、各地の首長の記者会見までカバーしています。その他、公正取引委員会事務総長、日本郵政社長、全国銀行協会会長などの会見詳報も収録しています。

## 4 注目政策

地方自治体の政策力向上・財力強化・働き方改革を「先進事例」「節減・増収」「業務改善」「補助金情報」でサポートします。

**先進事例**：民間企業との連携や、SNS、ICTを活用した先進事例などを紹介します。

**節減・増収**：ふるさと納税や広告、税の徴収事例といった増収策から、ペーパーレス推進化や共同調達などの節減策まで、広く役立つ情報を掲載しています。

**業務改善**：ユニークな職員研修や、組織改正、業務効率化など「働き方改革」の参考になる事例を紹介しています。

**補助金情報**：地方自治体が何らかの形で関わる省庁の補助金情報を選び、原文資料付きで配信します。



### きょうの速報

- 15分の短編は不適切=会計年度職員のパート化で総務省 (2/5 17:33)
- 4月から3月まで会計年度職員に限定、パートタイムで採用することを拒否して、1日10分の労働時間や15年間の雇用延長を認めない方針を明らかにした。これまで厚生労働省がパートタイムの採用に柔軟な姿勢を示していたが、今回の方針転換は、雇用延長を認めない方針を表明した。これにより、パートタイムの採用がさらに厳しくなる可能性がある。
- 雇用可能な交付金拡大=企業風ふるさと納税の拡充で内閣府 (2/5 17:33)
- ファンクラブ解禁、ポイント付も=秋田市 (2/5 17:33)
- 新選組の調査記事、こちらで公開になります (2/5 17:33)
- 【トピックス】 市役所に先進技術を導入=東京都 (2/5 17:33)
- 石川真直市長 (2/5 17:33)
- 行政速報 (2/5 17:33)



検索欄とメニュー欄

検索欄: 検索

メニュー: ニュース, 特集, 人事NOW, 自治体ナビ, 地方ナビ, 全国道庁の取り組み, 海外事務所

## 6

### 行政・政治ニュース

- もじもじ、伝説的取り出し再開=事務官選考から水戸 (2/5 17:33)
- お知らせ 厚労省「新型コロナウイルスに関連した病気の発生について」(17、18、19日版) (資料) を公開しました (2/5 17:33)
- クルーズ船、感染拡大防止に万全=東京都 (2/5 17:33)
- 【アジア速報】 (2月5日) (2/5 17:33)
- お知らせ 厚労省「感染に感染したクルーズ船内で確認された新型コロナウイルス感染症について」(資料) を公開しました (2/5 17:33)
- ふるさと写真展① 四河川の鮎魚、市場に並ぶ=鹿児島県 (2/5 17:33)
- ふるさと写真展② 出立セネターで新潟の道6アール=新潟県 (2/5 17:33)
- 本選前=福岡県による、神奈川県選考で土砂崩れがあり、少なくとも1人が怪まり、病院に搬送された (2/5 17:33)
- 11P、新型コロナ対策に活用=大企業社長と事務官一東京/パソ (2/5 17:33)

### 官庁速報

- 15分の短編は不適切=会計年度職員のパート化で総務省 (2/5 17:33)
- 雇用可能な交付金拡大=企業風ふるさと納税の拡充で内閣府 (2/5 17:33)
- グリーンインフラ推進へ促進=国土交通省 (2/5 17:33)
- 船内にウイルスを拡大=アンテナショップ改革へ=山梨県 (2/5 17:33)
- 農産物産地、対象市町を拡大へ=兵庫県 (2/5 17:33)

### ニュースフラッシュ

- 速報=活動によると、神奈川県選考で土砂崩れがあり、少なくとも1人が怪まり、病院に搬送された (2/5 17:33)
- 速報=厚生労働省によると、クルーズ船内、新型コロナウイルスに感染した日本人3人は、50代女性、60代男性、60代女性 (2/5 17:33)
- 速報=中国政府の発表によると、新型コロナウイルスは2万4324人と4997 (北京発表) (2/5 17:33)
- 速報=自衛隊の運用によると、感染が確認された10人は50代以上で、80代の人もいる。日本国籍は3人 (2/5 17:33)
- 速報=一部新型コロナは、香港の男性が下痢したクルーズ船の乗客に対し、最初として14日間、船内にとどめられておりました (2/5 17:33)

## 7



RPAをテーマに業務効率化のヒント満載! 行政Web

## 5 資料・統計

「最新資料」では、地方自治体にとって参考になる省庁や与野党などの資料を掲載しています。「資料検索」では1999年6月以降の資料をデータベース化。掲載が早く、見つけやすいと好評です。

## 6 人事NOW

総理大臣から都道府県庁の課長まで、省庁および地方自治体職員合計2万3000人余りの経歴を網羅。省庁は、課長級以上(総務省・国交省本省は課長補佐以上、地方整備局は課長級以上)を掲載。都道府県、政令市、県庁所在地、中核市は幹部、一般市・町村は首長をカバーしています。発令前～発令当日に人事異動をニュースで速報する「人事ニュース」もあります。

## 7 インタビュー

全国の知事や市町村長らを対象とした「トップインタビュー」、地方自治体幹部や地方行政に関する民間人などを取り上げた「クローズアップ」には、年間で延べ300人が登場し、行政課題に対する考えや意気込みを語っています。首長をはじめ地方行政のキーパーソンのインタビューが毎日掲載される媒体はiJAMPだけです。

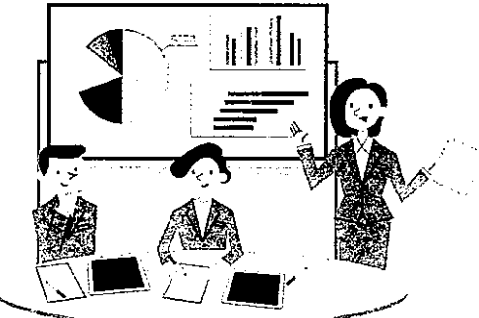

RPAをテーマに業務効率化のヒント満載! 意見交換や情報共有!

地方行財政調査会

@意見交換サイト

行財政Web

ご利用はごほうび

特集

【施策それから】 国土交通省の電子決済が2025年以降に実現へ=国土交通省

【速報】 国土交通省、国土交通省、国土交通省

地方を元気に! 創生

情報バンク

学びの社

研修情報

全国道の取り組み

海外事務所

フラッシュ

トピックス

SDGs

インバウンド

実証実験

1R勝敗・対応

ふるさと納税

熱熱CSF

高齢者交通

人口減対策

東京五輪対応

児童虐待

A1・働き方改革

職員採用

★こちらでご覧いただけます★

◆◆【ホストタウン情報】◆◆

全国道の取り組み

海外事務所

フラッシュ

トピックス

SDGs

インバウンド

実証実験

1R勝敗・対応

ふるさと納税

熱熱CSF

高齢者交通

人口減対策

東京五輪対応

児童虐待

A1・働き方改革

職員採用

★こちらでご覧いただけます★

◆◆【ホストタウン情報】◆◆

全国道の取り組み

海外事務所

フラッシュ

トピックス

SDGs

インバウンド

実証実験

1R勝敗・対応

ふるさと納税

熱熱CSF

高齢者交通

人口減対策

東京五輪対応

児童虐待

A1・働き方改革

職員採用

★こちらでご覧いただけます★

◆◆【ホストタウン情報】◆◆

全国道の取り組み

海外事務所

フラッシュ

トピックス

SDGs

インバウンド

実証実験

1R勝敗・対応

ふるさと納税

熱熱CSF

高齢者交通

人口減対策

東京五輪対応

児童虐待

A1・働き方改革

職員採用

★こちらでご覧いただけます★

◆◆【ホストタウン情報】◆◆

全国道の取り組み

海外事務所

フラッシュ

## 🔍 検索機能

ニュース、資料、人事 NOW、自治体サイトなどの検索機能をまとめました。1996年11月以降のニュースと1999年6月以降の資料を対象に、キーワードやジャンル別だけではなく、人口規模や歳入規模、自治体種別の切り口からも検索できる「類似団体検索」機能を備えています。

「自治体サイト検索」は、対象を地方自治体及び地方議会のwebサイトに限定した、検索エンジンです。

※LGWAN版ijAMPでは「自治体サイト検索」はご利用いただけません。

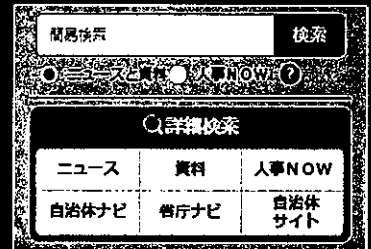

## ✉ メール機能

メール機能の活用により、ニュースを見逃しません!!

### 【官庁速報ヘッドラインメール】

最新の官庁速報の見出しを平日朝メールで配信します。

### 【ijAMP速報メール】

重要政策決定や災害などの速報を随時メールで配信します。

### 【質問に使えるメール】

議会質問に使えるメールを、毎週2回配信します。

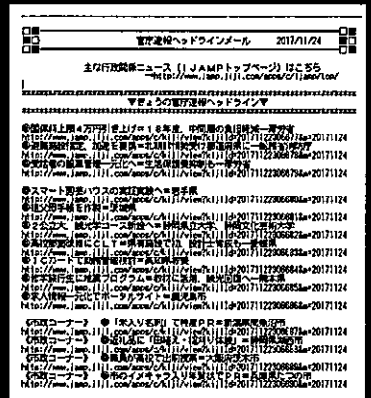

## 📢 情報発信コーナー

ユーザー自らが全国に情報を発信するツールとして活用いただけます。新たな施策のPRをはじめ、イベントやシンポジウム、講演会の告知などにご利用いただけます。投稿記事はそのままijAMPで配信、月間約1億ページビューのオープンサイト「時事ドットコム」にも転載されます。

## 📱 マルチデバイス対応

パソコン、タブレット端末、スマートフォンでも閲覧可能です。外出時や移動中でもご覧いただけます。

※別途ご契約が必要となる場合もあります。

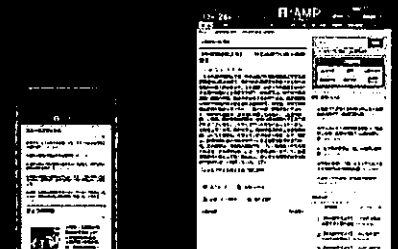

## 🛡️ LGWAN 対応

LGWANにつながっている端末からでもご利用いただけます。

※別途、LGWAN 接続料をご負担いただきます。

※一部機能に制限があります。

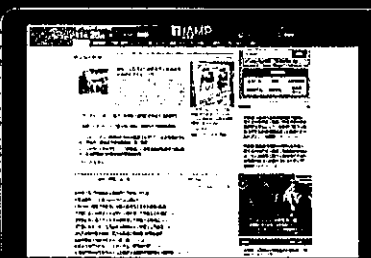

### 本サービスのお問い合わせ

ijAMP コールセンター

0120-198-752 (平日 9:00 ~ 18:00)

時事通信社 業務局 業務企画部

顧客サポートグループ

(インターネット)

customer-s@jiji.co.jp

(LGWAN)

customer-s@ijamp.jiji.asp.lgwan.jp

### その他契約内容に関するお問い合わせ

最寄りの支社総支局まで

### 【ご利用環境】

- ブラウザの設定でCookie保存とJavaScriptの使用を有効にしてください。
- 動作確認ブラウザ (2017年12月現在)
  - ・Windows: Internet Explorer 9.0以上 / Firefox 最新版 / Google Chrome 最新版
  - ・iOS (iPhone, iPad): Safari 最新版
  - ・Android: Google Chrome 最新版

(添付様式2)

### 領収書等添付様式【共通】

(令和4年3月分)

(自民党兵庫)

整理 番号	使 途 項 目	
	調査研究費・研修費・会議費・広報広聴費・要請陳情等活動費・資料作成費・資料購入費・事務所費・事務費・人件費	
10	本領収書は、自民党兵庫議員団宛のものである	共通案分率 %
		それ以外の案分 100%
	案分の説明	
	備考	神戸新聞

## 領 収 証

2022年03月分  
下山手通4丁目  
県庁3号館 4F  
兵庫県議会自民党兵庫控室 様

No. 5- 13-0136-000

銘 柄	部	金 額
神戸新聞朝刊※	1	3,890
合 計		<b>¥ 3,890</b>
※は軽減税率対象品目		

お知らせ 領収日 4年3月28日

2022年3月～元町店は移転しました。  
今後とも宜しくお願い致します。

毎度ご購入有難うございます。  
左記の通り領収致しました。

8%対象 ¥3,890(消費税 ¥288)

株式会社神戸新聞神戸中央販売  
〒651-0055  
神戸市中央区熊内橋通4丁目3-10  
TEL: 078-331-0218 FAX: 078-222-6405

(添付様式2)

領収書等添付様式【共通】

(令和4年3月分)

(自民党兵庫)

整理 番号	使 途 項 目	
	調査研究費・研修費・会議費・広報広聴費・要請陳情等活動費・資料作成費・資料購入費・事務所費・事務費・人件費	
11	本領収書は、自民党兵庫議員団宛のものである	共通案分率 %
		それ以外の案分 100%
		案分率 案分の説明
		備考 読売新聞



## 領 収 書

区域011 会戸 0055 本町会番号 28695

**お名前 自民党兵庫 議員団 様**

下山手通4-17-3  
 兵庫県庁3号館 4F  
 4年 3月分 振替

No.	品 名	数量	金額
1	読売新聞 朝刊	※ 1	4,200
2			
3			
<b>合 計</b>			<b>4,200 円</b>

領収日 24年 3月 28日

※消費税 (10%) 0円 消費税 0円  
 (8%対象 4,200円消費税 311円)

読売センター東神戸  
神戸市中央区北長狭通 8-2-12

TEL078-341-4169



領収印

(添付様式2)

### 領収書等添付様式【共通】

(令和4年3月分)

(自民党兵庫)

<b>整理 番号</b>	<b>使 途 項 目</b>								
	調査研究費・研修費・会議費・広報広聴費・要請陳情等活動費・資料作成費・ <span style="border:1px solid black; padding: 2px;">資料購入費</span> ・事務所費・事務費・人件費								
12	本領収書は、自民党兵庫議員団宛のものである	案 分 率	<table border="1" style="width:100%; border-collapse: collapse;"> <tr> <td>共通案分率</td> <td style="text-align:right;">%</td> </tr> <tr> <td>それ以外の案分</td> <td style="text-align:right;">100%</td> </tr> <tr> <td colspan="2">案分の説明</td> </tr> </table>	共通案分率	%	それ以外の案分	100%	案分の説明	
共通案分率	%								
それ以外の案分	100%								
案分の説明									
		備 考	朝日・日経新聞						

080 -0302 070	2022 年 3 月分	領収証
------------------	-------------	-----

下山手通5-10-1県庁3号館 4F

自民党兵庫議員団 様

銘 柄	部数	金 額	合 計
朝 日 朝 刊	※ 1	4200	<b>9,000 円</b> <small>(内消費税 667円)</small>
日本経済朝刊	※ 1	4800	

金額には消費税を含みます。上記金額正に領収しました。

No.1176032

8%対象 9,000円 (内消費税 667円)  
10%対象 0円 (内消費税 0円)  
※は軽減税率の対象であることを示します。

**朝日新聞兵庫販売株式会社** 神戸三宮店

中央区中山手通4-18-27 TEL: 078-251-0223

FAX: 078-241-4586

毎度ご愛読ありがとうございます。お支払には便利な金融機関での自動引落もご利用になれます。

(添付様式2)

領収書等添付様式【共通】

(令和4年3月分)

(自民党兵庫)

整理 番号	使 途 項 目		
	調査研究費・研修費・会議費・ <b>広報広聴費</b> ・要請陳情等活動費・資料作成費・資料購入費・事務所費・事務費・人件費		
13	本領収書は、自民党兵庫議員団 宛のものである	案分率	共通案分率 %
			それ以外の案分 100%
		備考	会派県政報告(制作・印刷・折加工費(2500部))

請 求 書

日付	伝票番号	担当
2022/03/28		

自民党兵庫議員団

様

株式会社

代表取締役

〒650-0044  
神戸市中央区東川崎町1丁目5-1-1004  
TEL: 080-2477-3733 FAX: 078-761-3975



お客様コードNO.

--	--	--

毎度ありがとうございます。下記の通り御請求申し上げます。

品番・品名	数量	単位	単価	金額(税抜)	消費税額
県政報告 A4/6頁/カラー					
編集制作・印刷・折加工	2,500 内DM折り 400	部		210,000	21,000
摘要	合計	税抜	210,000	税額	21,000
		総額			¥231,000-

[振込先]

[名義]株式会社 兵庫新報



振込・振替明細帳票

[状態] 完了

印刷日時 2022/ 3/28 16:24

受付番号	0328-001
振込振替区分	即時振込(シンプル)
出金口座	
振込依頼人名(加)	ジミトウヒヨウゴギンダツ,カンザチヨ ナイトヒヨウ
振込指定日	3月28日
入金口座	
支払金額	231,000円
振込金額	231,000円
手数料負担	当方
振込手数料	0円
先方手数料	0円
実額手数料	0円
手数料のお支払方法	振込の都度
振込メモ	県政報告R4春号制作・印刷等
作成者	五島 壮一郎
承認者	[承認済] 五島 壮一郎

\*\*\* プリント終了 \*\*\*

(添付様式7)

## 活動報告書

※政務活動費の透明性確保の観点から可能な限り具体的に記載すること

議員名 自民党兵庫議員団

活動名	会派県政報告「令和4（2022）年春号」の発行									
活動概要	<p>○発行日 令和4年 3月 28日</p> <p>○発行部数 2,500部</p> <p>○対象者 兵庫県内</p> <p>○配布方法</p> <table><tr><td>郵送</td><td>325枚</td></tr><tr><td>会派議員割当</td><td>1,300枚(100枚×13名)</td></tr><tr><td>手配り</td><td>875枚</td></tr></table> <p>○内容 別添のとおり</p> <p>○案分率 すべて政務活動に関する内容のため100%とする。</p>				郵送	325枚	会派議員割当	1,300枚(100枚×13名)	手配り	875枚
郵送	325枚									
会派議員割当	1,300枚(100枚×13名)									
手配り	875枚									
経費	項目	政活費充当金額	領収書NO	内容						
	郵送費	30,550	14	30,550円 (@94×325通)						
	県政報告 制作・印刷・折加工費	231,000	13	2,500部のうちDM折り400部 (株)兵庫新報						
	合計	261,550								
備考	*添付書類：自民党兵庫議員団 県政報告（令和4（2022）年春号）									

\*この様式は、「視察・調査活動」、「要請陳情活動」、「県政報告会・要望会等会議の開催」、「研修会への参加」、「意見交換会への参加」、「業務の委託」、「広報紙・誌の発行」を行った場合等、政務活動費を使用した全ての活動について作成する。

# 躍動する兵庫へ～第一歩を踏み出す～



1月6、7、11日、政務調査会を開催

## 自民党兵庫議員団 県政報告 令和4年・春号

LIBERAL&DEMOCRATIC HYOGO MEMBERS CORPS

第357回2月定例県議会が2月16日開会し、令和4年度当初予算案、「ひょうごビジョン2050」の策定、行財政運営方針を見直した県政改革方針など重要案件が審議され可決しました。齋藤元彦知事のもとではじめて編成された令和4年度当初予算は、「躍動する兵庫へ～第一歩を踏み出す」ことを基本方針にしています。予算規模は総額で4兆2,482億円(対前年度比で7.8%減)で、新型コロナへの対応を第一に、3つの視点、5つの柱で施策展開を図ります。県政改革方針では、経済成長率を堅実に見込んだ結果、令和10年度までに約140億円の収支不足が生じるため、不断の改革に取り組む令和10年度までに収支均衡の達成を図ります。さらに、行革の効果を生かして新規事業に配分する「ビルド」を重視した行財政運営によって、コロナからの創造的復興、「躍動する兵庫」の実現を目指します。自民党兵庫議員団として予算が適正に執行されるよう、チェックするとともに、山積する困難な課題に対して果敢に挑み、新しい時代を切り拓いてまいります。

### 令和4年度県当初予算案を可決 総額4兆2,482億円

「躍動する兵庫」へ3つの視点  
～人・モノ・投資を呼び込む～



SUSTAINABLE DEVELOPMENT GOALS  
これからを支えるSDGsにつながる施策群

#### 令和4年度重点施策

最優先課題 コロナへの対応

～5つの柱～

- I 新たな価値を生む経済の構築
- II 安全安心社会の先導
- III 未来を創る人づくり
- IV 個性を磨く地域づくり
- V 県政運営の改革

#### 「ひょうごビジョン2050」めざす姿

兵庫2050年の姿

誰もが希望を持って生きられる  
一人ひとりの可能性が広がる

『躍動する兵庫』

包摂 × 挑戦  
▼ 躍動

5つのめざす社会

- I 自分らしく生きられる社会  
① 自由になる働き方  
② 居場所のある社会  
③ 世界へ広がる交流
- II 新しいとらえかたで生きる社会
- III 誰も取り残されない社会
- IV 自立した経済が息づく社会
- V 生命の持続を先導する社会  
① ガーデンエコシティを暮らし  
② 分散して豊かに暮らす  
③ 社会課題の解決に貢献する産業

# 令和4年度県当初予算 政策提言が事業化・実現

Commercialization and realization of policy proposals.

県議会自民党兵庫議員団は、「躍動する兵庫」を県民と共に実現するため、各種団体からご要望をいただいた内容、議員団のメンバーがそれぞれの地元の課題、意見を政策化し、齋藤元彦知事をはじめとした県当局に対して事業化、予算への反映を求めてきました。来年度予算編成に対する知事への重要政策提言・申し入れ（9月および11月）や、定例会での代表・一般質問をはじめ、委員会審査などあらゆる機会を通じて要望活動を行ってきましたが、2月定例県議会で可決された令和4年度当初予算、令和3年度2月補正予算において重点施策として数多く予算化されました。その主なものを紹介いたします。

## 実績紹介 県民の声を形に、夢や希望を前に進める。

### I 県民の命と暮らしを守る施策の総合的な推進

**政策提言 1** 新型コロナウイルス感染症対策について、これまでの対策を検証するとともに、よりスピード感を持って次なる感染拡大の波に備えた医療提供体制や追加接種を含めたワクチン接種体制の構築を進めること。

**予算化** ■入院医療体制等の確実な確保：592億円  
■保健所等の体制整備：4.4億円  
■検査体制の整備：89億円  
■3回目接種の実施に向けたワクチン接種体制等の整備：49億円



**政策提言 2** 県民の暮らしを守るため、コロナ禍により大きなダメージを受けた地域経済・雇用の再生、子育て世帯、学生、高齢者への支援、医療・福祉の充実を図ること。

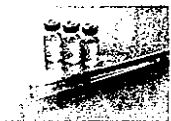

**予算化** ■地域経済の活性化・地域の元気づくり：211億円（2月補正予算）  
●中小企業者等の事業継続への支援強化や持続的な観光需要の喚起を図るとともに、農林水産業の生産基盤・輸出力等を強化  
■県民生活の安定化に向けた支援：3億円（2月補正予算）  
●生活困窮者の多様なニーズへの対応強化や、問題を抱える妊産婦への支援等を強化

**政策提言 3** すべての県民の健康・福祉の向上に取り組むこと。

**予算化** ■歯及び口腔の健康づくりの推進：730万円  
●歯及び口腔の健康づくり推進条例を制定  
■健康・医療データを活用したデジタルイノベーションへの支援：1,000万円  
■高齢者等への介護支援の取組強化：500万円  
■不妊治療を行う方への支援促進：170万円



**政策提言 4** 新たな価値を創造する兵庫経済の実現、地域の個性を生かす産業振興、県内事業者の底上げ支援、新たな観光戦略の構築を図ること。

**予算化** ■地場産業におけるSDGsの取組への支援：3,600万円  
■商店街若者・女性新規出店チャレンジ応援事業の実施：1,130万円  
■中小企業等における経営改善・成長力強化への支援：12億円  
■商工会・商工会議所における相談機能の強化：1.4億円（2月補正予算）  
■近隣府県との連携を広げる新たな観光戦略の策定：210万円  
■大阪・関西万博を見据えた水上観光交通圏の形成：1,830万円



**政策提言 5** 農林水産業の持続的発展を図ること。

**予算化** ■県産農林水産物流通・販売の拡大：820万円  
■県産農作物の生産拡大に向けた取組強化：1,700万円  
■学校給食における県産食材の供給拡大：850万円  
■県産木材の有効活用と森林の保全再生の取組強化：2,070万円  
■但馬牛生産基盤の強化：9.6億円（2月補正予算）  
■全国豊かな海づくり大会の開催、活動の県民運動への発展：3.6億円



**政策提言 6** 持続可能な環境優先社会の実現に取り組むこと。

**予算化** ■ひょうご水素社会の推進：3.5億円  
●産学官連携した取組の更なる加速化を図るべく、知事をトップとした「ひょうご水素社会推進本部」を設置  
■Jクレジット制度（間伐等の森林整備効果をクレジットとして発行・売買できる制度）の取組への支援：110万円  
■豊かで美しい瀬戸内海の再生に向け、栄養塩類管理計画の策定：2,000万円

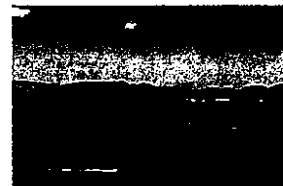

**政策提言 7** 犯罪・事故から県民を守る施策を充実強化すること。

**予算化** ■警察活動の充実強化：730万円  
■水上オートバイによる危険行為等への対策の実施：770万円  
■地域における交通安全対策の強化：71億円  
●交通安全施設等の整備（交通管制センター整備、信号機の新設・LED化等）・老朽化対策  
●通学路・自転車等の安全対策（歩道・自転車通行空間整備）、事故防止対策（防護柵・道路照明等）

## II 五国の魅力を磨く地域創生の実現

政策提言1 コロナ禍による地方回帰の流れや、デジタル化の加速等を踏まえ、兵庫五国の魅力を磨き交流人口・定住人口の増加を促進すること。



- 予 算 化
- 集落・地域の自主的・主体的な取組による活力創出等への支援：1,320万円
  - 特区における空家活用への総合的な支援：3,430万円
  - 県民局・県民センターにおける地域躍動推進事業の実施：12億円
  - 2025年大阪・関西万博「ひょうごフィールドパビリオン」の展開：2,230万円
  - 阪神・淡路大交流プロジェクトの推進：860万円
  - ひょうごテレワークサポートセンターの設置・ワーケーションの推進：1,640万円
  - スマートシティモデル事業の実施：920万円
  - デジタルデバイド解消プロジェクトの展開：870万円

政策提言2 道路ネットワークなどインフラ基盤の整備を推進し、地域創生の加速化を目指すこと。

- 予 算 化
- 交流基盤としての基幹道路の整備促進：99億円（※直轄事業負担金・有料道路事業費を除く）
    - 名神湾岸連絡線、大阪湾岸道路西伸部、東播磨道、北近畿豊岡自動車道、山陰近畿自動車道の整備促進、播磨臨海地域道路の計画調査の実施
  - 社会基盤等の充実・強化：985億円（※R3.2月経済対策補正予算とも連携して実施）

政策提言3 新しい時代に対応した教育・学びの環境づくりに取り組むこと。

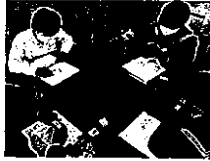

- 予 算 化
- ひょうごリーディングハイスクールの推進：500万円
  - 学校問題への総合的な支援：1.4億円
  - 特別支援学校における「心のバリアフリー」の推進：640万円

## III 防災先進県・兵庫の災害に強い県土づくりの推進

政策提言1 南海トラフ地震や相次ぐ風水害などの自然災害に備えるため、日本一ともいえる兵庫の防災・減災対策について、ハード・ソフト両面で官民一体となって更なる強化に取り組むこと。

- 予 算 化
- 減災・防災、国土強靱化の推進：432億円（2月補正予算）
    - 国の経済対策補正を踏まえた社会基盤整備の充実・強化を図り、事業効果の早期発現を促進
  - 災害に強い県土づくりの推進（県単独事業）：90億円（※R3.2月経済対策補正予算とも連携して実施）
  - 避難行動要支援者のための個別避難計画の作成促進：1,170万円
  - 消防団活性化への支援：330万円

## IV 県民本意の行財政改革の実行

政策提言1 阪神・淡路大震災で悪化した財政状況から行財政構造改革で改善したものの、厳しい財政環境が続いていることから、ポストコロナを見据え、時代にそぐわない事業の廃止も含め、各事業をゼロベースで丁寧に見直すこと。

- 予 算 化
- 県政改革方針の策定
  - 県政改革方針に基づく不断の改革
    - イノベーション型の行財政運営の実現を目指す取組の一環として、外部有識者の評価を加えて施策改善を図る「事業レビュー」を導入
    - 県政改革方針の見直しにあたっては、県議会・市町・関係団体、その他広く県民に対して丁寧な説明を行い、幅広い意見を取り入れながら、不断の改革に取り組む

第357回令和4年2月定例県議会の開会日の2月16日、提案説明に立った齋藤元彦知事は、「県政の羅針盤としてまとめた『ひょうごビジョン2050』の案では、特に大事なものとして『包摂』と『挑戦』を掲げました。『包摂』は、だれも取り残されることのない社会をつくること。『挑戦』は、人も地域も思い思いのチャレンジができ、それぞれの可能性が開ける社会をつくることです。『包摂』と『挑戦』を両輪とする『躍動する兵庫』。その実現に向けて、県民とともに取り組むことで、少子化や人口流出に歯止めをかける、地域や経済の活力を持続的に高める、といった構造的な課題も必ず解決できると信じています」と県政運営の決意を表明しました。



2月定例会開会日に齋藤知事は新年年度の県政方針を説明し、記者団の前で記者会見を行った。

2月22日から3月1日まで代表・一般質問が行われ、自民党兵庫議員団から4議員が登壇し、令和4年度県政運営方針などについて見解を求めました。

### 代表質問 2月22日 山口 晋平 政調会長

- ①令和4年度予算編成の基本的考え方
- ②齋藤県政の行財政改革
- ③兵庫県全体の持続的発展
- ④防災県ひょうごとしての取組=(1)地域防災力の向上(2)指定避難所の見直し
- ⑤集落営農の発展的統合
- ⑥安全・安心な県土づくりに向け(1)基幹道路の整備推進(2)投資単独事業

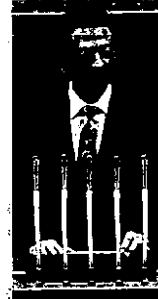

の取組

⑦人間力を高める教育  
齋藤知事は、令和4年度予算編成について「新型コロナ対策を第一に、官民一体となって①新しい成長の種をまく、②地域の価値を高める、③安全安心の網を広げる、この3つの視点による施策を好循環させ、兵庫ブランドの向上など、躍動する県政を目指す」と答弁しました。

### 一般質問 2月24日 奥谷 謙一 議員

- ①今後の県と神戸市協調の取組について
- ②神戸空港の機能強化
- ③企業におけるSDGsの普及に向けた支援について
- ④ユニバーサルツーリズムの推進
- ⑤県産木材の利用促進
- ⑥犯罪被害者等支援



答弁に立った齋藤知事は、県と神戸市との連携強化や、SDGsの視点を取り入れた経済振興の取組について、「施策展開の各局面で、神戸市と連携しながら進めていく」「中小企業のSDGsの具体的な行動に向け伴走型で支援する」と述べました。

### 一般質問 2月25日 中野 郁吾 議員

- ①他の都道府県とのシステム共同導入による効率的なDX化の推進
- ②DX化の共同推進について
- ③県民ボトムアップ型による参画と協働の推進
- ④県内企業への事業継続計画の支援
- ⑤インキュベーション拠点を核としたスタートアップ支援
- ⑥尼崎スポーツの森ウォータープークの有効活用



県民ボトムアップ型県政の推進について齋藤知事は、「社会の変化、デジタル化の進展を踏まえた県民の声を県政に反映させる参画と協働の仕組みを考える」と述べました。

### 一般質問 2月28日 石川 憲幸 議員

- ①知事就任後における兵庫県の現状認識
- ②県政改革における県職員や県民との情報共有として協力関係の構築方法
- ③県政改革方針における官民連携  
石川議員は米沢藩の財政再建・改革に取り組んだ上杉鷹山が掲げた3つの目標を現在に置き換え、「組織の正確な現状把握と分析」「情報公開と情報共有」「明確なビジョンとワンチームへの動機付け」の重要性を訴え質問。齋藤知事は、「鷹山の言葉『一人ひとりが自ら考え、変える』は目指す県政と同じ。課題にチャレンジし、新しい時代を拓く」と述べました。



第357回2月定例県議会開会日の2月16日、令和3年度2月補正予算が上程されました。予算規模は総額で約995億円です。新型コロナウイルス感染症の拡大防止対策、②地域経済の活性化・地域の元気づくり、③県民生活の安定化に向けた支援、④県民の安全・安心の基盤づくりを柱に編成されました。

質疑では、自民党兵庫議員団を代表して五島壮一郎副政調会長が登壇し、補正予算に盛り込まれた「旅行・宿泊割引支援事業の効果的な展開、4月以降の継続」「支援の必要性の高い妊産婦への臨時支援の具体的な取り組み」等について質問しました。

審議の結果、原案通り可決しました。



令和4年度予算特別委員会

令和4年度予算案を集中審議する特別委員会が設置され、自民党兵庫議員団から石井秀武議員が副委員長に、中野郁吾議員、戸井田ゆうすけ議員、風早ひさお議員の3名が委員に選ばれました。

持続可能な財政運営、躍動する兵庫の実現に向けた事業展開などに関して質疑を行いました。

【財政状況】 中野 郁吾 議員

- ①イノベーション型行財政運営の実現
- ②県民にわかりやすい県政改革への経緯の説明

【企画県民部①】 石井 秀武 議員

- ①市町との信頼関係の構築について
- ②県庁舎等再整備事業について

【企画県民部②】 中野 郁吾 議員

- ①消費者トラブルを防ぐ教育について
- ②地域創生戦略の見直しについて

【健康福祉部】 石井 秀武 議員

- ①ワクチン接種の加速化に向けた取組
- ②子育て支援施策について

【病院局】 戸井田 ゆうすけ 議員

- ①はりま姫路総合医療センターについて
- ②第6波における県立病院の運営体制

【産業労働部】 石井 秀武 議員

- ①デジタル人材育成に向けた職業訓練
- ②サイクルツーリズム推進による観光振興

【公安委員会】 戸井田 ゆうすけ 議員

- ①大規模災害時における警察の活動

【農政環境部】 中野 郁吾 議員

- ①ひょうご農林水産ビジョン2030×SDGs推進プロジェクト
- ②豊かな海づくり大会を契機とした取組

【県土整備部】 風早 ひさお 議員

- ①日々の暮らしを支える道路整備について
- ②マンション老朽化問題について

戸井田 ゆうすけ 議員

- ①河川対策アクションプログラムに基づく事前防災対策の推進
- ②持続可能な行財政基盤の確立に向けた建築技術職員の役割

【企業庁】 風早 ひさお 議員

- ①水道管老朽化対策について
- ②産業・住宅用地の今後の取組について

【教育委員会】 石井 秀武 議員

- ①学校施設の環境改善について
- ②競技スポーツ予算の充実について

【総括審査】 戸井田 ゆうすけ 議員

- ①持続可能な行財政基盤の確立について
- ②SDGsの取組の推進について
- ③新たな観光戦略について
- ④社会基盤整備の推進について

「ロシアのウクライナ侵攻を非難する決議」全会一致で可決

ロシアのウクライナ侵攻を非難する決議案が3月1日の本会議で上程され全会一致で可決しました。「ウクライナの主権と領土の明確な侵害で、関係国の平和を求める努力を踏みにじる行為である」と非難。県議会として「国際間の法秩序と対話による世界平和の実現を希求」し、政府に対して「国際社会とも連携し、あらゆる外交努力によって、ロシアのウクライナからの無条件即時撤退と原状回復に全力を尽くすこと」を強く要請するものです。

県政に関するご意見・ご要望は議員団メンバーまでお寄せください



尾谷 謙一 中田 慎也 北野 実 松本 隆弘 副政調会長 五島壮一郎 政調会長 山口 晋平 幹事長 内藤 兵衛 副幹事長 橋 秀太郎 石川 憲幸 石井 秀武 中野 郁吾 戸井田ゆうすけ 風早ひさお 丹波市・6期 神戸市西区・5期 西宮市・3期 姫路市・2期 宝塚市・1



(添付様式2)

領収書等添付様式【共通】

(令和4年3月分)

(自民党兵庫)

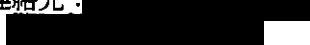
整理 番号	使 途 項 目	
	調査研究費・研修費・会議費・ <b>広報広聴費</b> ・要請陳情等活動費・資料作成費・資料購入費・事務所費・事務費・人件費	
14	本領収書は、自民党兵庫議員団宛のものである	共通案分率 %
		それ以外の案分 100% 案分の説明
		備考
<p style="text-align: center;"><b>領収書</b></p> <p style="text-align: center;">自民党兵庫議員団 様</p> <p>[別納引受] 第一種定形 26.5g ①94 325通 ¥30,550</p> <p>小 計 ¥30,550</p> <p>郵便物引受合計通数 325通 課税計(10%) ¥30,550 (内消費税等 ¥2,777) 非課税計 ¥0</p> <p>合計 ¥30,550 お預り金額 ¥30,600 おつり ¥50</p> <p style="text-align: center;"></p> <p>〒100-8792 日本郵便株式会社 東京都千代田区大手町2-3-1 取扱日時：2022年 3月28日 11:05 発行No. 220328A8467 端N26箱71 連絡先： </p>		

## 県政報告令和4年春号の送り先

R4.3.28現在

		数
1	市町長	41
2	市町議会議長	41
3	友好団体	192
4	商工会議所	51

計【325通】

郵送代 →  $94\text{円} \times 325\text{通} = 30,550\text{円}$

---



(添付様式2)

領収書等添付様式【共通】

(令和4年3月分)

(自民党兵庫)

整理 番号	使 途 項 目	
15	調査研究費・研修費・会議費・広報広聴費・要請陳情等活動費・資料作成費・資料購入費・事務所費・ <span style="border: 1px solid black;">事務費</span> ・人件費  本領収書は、自民党兵庫議員団宛のものである  <div data-bbox="582 817 837 1680" style="border: 1px solid black; padding: 5px;"><p>電話料金等払込受領証 西日本ご利用分</p><p>ATMまたはゆうちょ銀行・郵便局でお支払いの場合は、右欄の枚をお出しください。上記以外でお支払いの場合は、取り取らないでください。</p><p>ご請求先氏名 自民党兵庫議員団幹 事長 内藤兵衛 様</p><p>2022年 3月ご請求分 金額(円) ¥4,730-</p><p>受取人 NTTファイナンス株式会社</p><p>お問合せ先 (無料) 0800-3335550</p><p>領 収 日 附 印 36270</p><p>収入印紙 貼付欄 (金融機関・CVS用)→お客様</p></div>	案分率 共通案分率 50% それ以外の案分 % 案分の説明  備考 NTTファイナンス(光ネット 集利用料)

お客様ご請求番号 BILLING NUMBER	00-4273-1281	請求年月 MONTH OF ISSUE	2022年 3月ご請求分
----------------------------	--------------	------------------------	--------------

**ご請求内訳** (お客様番号 [REDACTED])

内訳項目 CHARGE BREAKDOWN BY CATEGORY (YEN)	金額(円) AMOUNT (YEN)	請求内訳等詳細 DETAILS OF CHARGE BREAKDOWN	税区分 TAX
◆00-4273-1281			
◇NTT西日本ご利用分			
4,730	5,400	フレッツ 光ネクスト F 単利用料	2月 1日～ 2月28日
	1,100	光はじめ割	2023年09月～2023年11月以 外の解約は解約金が掛かります
	430	消費税等相当額 (合計)	合算表示の料金合計×10%
◇合計	4,730	合計	合算

**請求書 (西日本ご利用分)**

650-0011  
神戸市中央区下山手通5丁目10-1

郵便区内特別

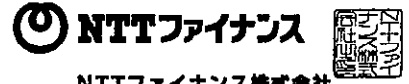

NTTファイナンス株式会社  
〒108-0075 東京都港区港南1-2-70

兵庫県庁3号館 4階  
自民党兵庫議員団幹事長 内藤兵衛 様



Webでのお問い合わせ先



発行年月日 2022年 3月18日発行  
発行会社 NTTファイナンス株式会社  
料金センター  
お問合せ先 0800-3335550 (無料)  
【速付先】  
〒536 大阪市城東区森之宮1-6  
-0025 -111 NLC森の宮ビル6F  
社用コード M2002111004 06123 06058 00 J  
81 000010 22030301J



022032101041755323

06123

日頃、NTTファイナンスをご利用いただきまして誠にありがとうございます。  
下記の料金を請求させていただきますので、内容を十分ご確認のうえ、お支払い期限までに裏面記載の場所でお支払いをお願いします。( 1 / 2 ページ )

お客様ご請求番号 (BILLING NUMBER)	請求年月 (MONTH OF ISSUE)	ご請求金額 (TOTAL AMOUNT)	お支払期限 (DUE DATE)
00-4273-1281	2022年 3月ご請求分	4,730円	2022年 3月31日(木)

お 知 ら せ

**【NTTファイナンスからのお知らせ】**

\*\*\* NTTグループ各社ご請求金額 \*\*\*

NTT西日本分ご請求額 4,730円  
(合計) 4,730円 詳細については、「ご請求内訳」をご覧ください。

\*\*\* NTTファイナンスからのお知らせ \*\*\*

奇数月のご請求額が5,000円未満の場合は、翌月分の偶数月に2ヶ月まとめてご請求しております。  
※複数回線まとめてのご請求や、料金回収代行サービスをご利用の場合等は、毎月ご請求しております。

\*\*\* NTT西日本からのお知らせ \*\*\*

フレッツ光の割引サービス(光もつとつと割、Web光もつとつと割、どーんと割、どーんと学割、光はじめ割)は割引契約期間満了時に契約が自動延伸されます。自動延伸をご希望されない場合はNTT西日本へご連絡が必要です。  
割引適用期間中(自動延伸後を含む)に本割引サービスを解約された場合、解約金が発生する場合があります。  
なお、割引適用期間の満了月とその翌月に解約した場合には解約金は発生いたしません。  
詳しくはNTT西日本フレッツ公式サイト [http://flets-w.com/wari/] でご確認ください。  
\* NTT西日本請求額のうち、料金回収代行分はNTTファイナンスへ請求事務を委託しています。

(添付様式2)

領収書等添付様式【共通】

(令和4年3月分)

(自民党兵庫)

整理 番号	使 途 項 目																
16	<p>本領収書は、自民党兵庫議員団 宛のものである</p> <p style="text-align: center;">払込受領証 (コンビニエンスストア用)</p> <table border="1" data-bbox="624 909 815 1653"><tr><td>払込人 自民党兵庫議員 団 事務 様</td></tr><tr><td>お客様コード (000088808536)</td></tr><tr><td>(67307803688808536)</td></tr><tr><td>金額 163,149 内消費税等 14,831 円</td></tr><tr><td>受取人 株式会社黒川生化学</td></tr><tr><td>受領印 36270 22.3.30</td></tr><tr><td>36270 22.3.30</td></tr></table> <p style="text-align: center;">(お客様控)</p>	払込人 自民党兵庫議員 団 事務 様	お客様コード (000088808536)	(67307803688808536)	金額 163,149 内消費税等 14,831 円	受取人 株式会社黒川生化学	受領印 36270 22.3.30	36270 22.3.30	<table border="1"><tr><td rowspan="2" style="writing-mode: vertical-rl; text-orientation: upright;">案 分 率</td><td>共通案分率                    %</td></tr><tr><td>それ以外の案分 100%</td></tr><tr><td colspan="2">案分の説明</td></tr><tr><td rowspan="2" style="writing-mode: vertical-rl; text-orientation: upright;">備 考</td><td>文具・事務用品(アスク ル注文)</td></tr><tr><td></td></tr></table>	案 分 率	共通案分率                    %	それ以外の案分 100%	案分の説明		備 考	文具・事務用品(アスク ル注文)	
払込人 自民党兵庫議員 団 事務 様																	
お客様コード (000088808536)																	
(67307803688808536)																	
金額 163,149 内消費税等 14,831 円																	
受取人 株式会社黒川生化学																	
受領印 36270 22.3.30																	
36270 22.3.30																	
案 分 率	共通案分率                    %																
	それ以外の案分 100%																
案分の説明																	
備 考	文具・事務用品(アスク ル注文)																

# アスクルご請求書

(1/1P)

2022年3月25日

650-0011  
兵庫県神戸市中央区  
下山手通5-10-1  
兵庫県議会 4階

自民党兵庫議員団 事務

(20220325-00088808536)

TEL: 078-362-3721

FAX: 078-362-4259

様

お問い合わせ番号 88808536

お支払いに関するお問い合わせは下記の担当販売店までお願い申し上げます。

アスクル担当販売店

株式会社黒田生々堂 アスクル事業部 541-0058 大阪府中央区南久宝寺町4-9 573078 036
--

TEL: 06-6268-0255

担当: アスクル担当者

お買い上げいただきましてありがとうございます。  
記載の通り、ご請求申し上げます。

お支払い日	2022年4月15日
お支払い方法	コンビニ支払
お振込	金融機関 支店 口座

お支払いには、別紙の払込取扱票をご利用ください。

当月ご請求額 163,149 円

うち消費税等 ( 14,831 円)

対象期間 2022/03/01 ~ 2022/03/25

当月お買い上げ金額 163,149 円

当月返品金額 0 円

当月値引金額 0 円

課税商品額 ( 163,149 円)

非課税商品額 ( 0 円)

月日 / 伝票番号 お申込番号 / 商品名	数量	単価(円) (税込)	金額(円) (税込)	備考	税率 / グリーン
03/02 85478501 1717136 無印良品 アナログ時計・大 ホワイト MJ-ACLW2 良品計画	1	3,990	3,990		10.0
		*小計*	3,990	様ご発注分	
03/02 85478534					
4618801 リヒトラブ クリヤーブック A4タテ 20ポケット アソートパック	1	2,258	2,258		10.0 *
352246 コピー用紙 マルチペーパー スーパーエコノミー+ A4 1箱(500	1	3,390	3,390		10.0 *
816659 マグエックス マグネットイレーザー 専用スペアシート MMRE-R	1	229	229		10.0
1968628 プラス WBシリーズ 両面ホーローホワイトボード 幅1907mm イレー	1	27,390	27,390		10.0 *
490458 プラス コピーボード専用イレーザー(詰替スポンジ2個付) ER-44	1	660	660		10.0
8242616 三菱鉛筆(uni) ホワイトボードマーカー 中字丸芯 黒 PWB4M	1	396	396		10.0 *
670625 三菱鉛筆(uni) ホワイトボードマーカー 中字丸芯 赤 PWB4M	2	83	166		10.0 *
		*小計*	34,489	様ご発注分	
03/24 89582445					
X896719 プラス 組立式スチールOAデスクシステム 高さ720mmタイプ ホワ	1	35,900	35,900		10.0 *
9157466 組立費 (X896719)	1	2,200	2,200		10.0
5170193 コイズミファニテック エルゴノミックチェア JG改 オフィスチェ	1	18,090	18,090		10.0
9167138 組立費 (5170193)	1	880	880		10.0
261849 アール・エフ・ヤマカワ アルミフレームスクリーン パンフレット	4	15,800	63,200		10.0
9165988 組立費 (261849)	4	1,100	4,400		10.0
		*小計*	124,670	様ご発注分	
	【非課税分】	お買上額	0		
	【10%】	お買上額	163,149		
	【10%】	うち消費税等	14,831		
	【軽減 8%】	お買上額	0		
	【軽減 8%】	うち消費税等	0		
	【8%】	お買上額	0		
	【8%】	うち消費税等	0		

アスクル請求額 案分算定表 3月注文分3月支払い(政務活動費のみ)

項目	来客用飲物代					菓子類				消耗品				
	ミネラル水等	お茶	コーヒー	紙カップ	計	ジュース等	スナック類	その他	計	文具・事務用品	生活用品	その他	計	
事務-1										3,990			掛時計計	3月2日
事務-2										2,258			クリアーブック	
事務-3										3,390			コピー用紙	
事務-4										229			マグネットレーザー専用シート	
事務-5										27,390			ホワイトボード	
事務-6										660			ホワイトボードイレイザー	
事務-7										396			ホワイトボードマーカー黒	
事務-8										166			ホワイトボードマーカー赤	3月2日
事務-9										35,900			事務員用デスク	
事務-10										2,200			デスク組立費	
事務-11										18,090			事務員用椅子	
事務-12										880			椅子組立費	
事務-13										63,200			パーティションラック	
事務-14										4,400			パーティション組立費	3月24日
計	0	0	0	0	0	0	0	0	0	163,149	0	0	163,149	
充当率	政活													
	団費													
団費														

会計帳簿上への整理

団費	(来客用飲物代)	0
	(菓子類)	0
	小計(飲物代等)	0
	(事務用品等購入費)	0
	(その他消耗品代)	0
	小計(消耗品等購入費)	0
計		163,149

163,149

その他

163,149

0

0

0

163,149

163,149

請求額 163,149

(添付様式2)

領収書等添付様式【共通】

(令和4年3月分)

(自民党兵庫)

整理 番号	使 途 項 目								
17	<p>本領収書は、自民党兵庫議員団宛のものである</p> <p>領収書は別添のとおり</p>	<table border="1"><tr><td data-bbox="1066 568 1121 958" rowspan="2">案 分 率</td><td data-bbox="1121 568 1425 627">共通案分率                    %</td></tr><tr><td data-bbox="1121 627 1425 683">それ以外の案分 100%</td></tr><tr><td colspan="2" data-bbox="1121 683 1425 958">案分の説明</td></tr><tr><td data-bbox="1066 958 1121 1229">備 考</td><td data-bbox="1121 958 1425 1229">会派用無線ネットワーク 接続工事費+振込手数料</td></tr></table>	案 分 率	共通案分率                    %	それ以外の案分 100%	案分の説明		備 考	会派用無線ネットワーク 接続工事費+振込手数料
案 分 率	共通案分率                    %								
	それ以外の案分 100%								
案分の説明									
備 考	会派用無線ネットワーク 接続工事費+振込手数料								

振込・振替明細帳票

[状態] 予約完了

印刷日時 2022/ 3/30 15:22

受付番号	0330-001
振込振替区分	予約振込(シリアル)
出金口座	
振込依頼人名(か)	ジミトウヒョウゴキインダシ、カシマチヨウ ナイトウ ヒョウエ
振込指定日	3月31日
入金口座	
支払金額	40,700円
振込金額	40,700円
手数料負担	当方
振込手数料	330円
先方手数料	0円
実額手数料	330円
手数料のお支払方法	振込の都度
振込メモ	無線ネットワーク接続工事費
作成者	五島 壮一郎
承認者	[承認済] 五島 壮一郎

\*\*\* プリント終了 \*\*\*

# 請 求 書

№ 1-1

お客様コードNo. ジョ06

22年 3月 30日 締切分 (31)

650-8567

神戸市中央区下山手通5丁目10番1号

北野区事務所

**PT. 有限会社プロ**

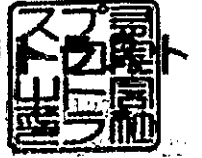

〒105-0830 東京都港区

TEL: (079) 283-5500 FAX

自民党兵庫議員団 御中

振込先: XXXXXXXXXX

TEL: 078-362-3721 FAX:

毎度ありがとうございます。下記の通り 御請求申し上げます。

※明細欄は税別金額です。

前回御請求額	御入金額	調整額	繰越金額	御買上額	今回御請求額
				40,700	40,700

伝票日付	伝票No.	品名	数量	単位	単価	金額
22/ 3/30	29337	アップグレードキット UK-221	1		32,000	32,000
		取付料	1		5,000	5,000
		消費税等				3,700
		無線ネットワーク接続				( 40,700)
		<b>【合計】</b>				40,700
		(内消費税等)				3,700