

(添付様式2)

領収書等添付様式【共通】

(令和4年 / 月分)

(会派名 グリーンひょうご)

(議員名 北浜 みどり)

整理 番号	使 途 項 目	
	調査研究費・研修費・会議費・広報広聴費・要請陳情等活動費・資料作成費・資料購入費・事務所費・事務費・人件費	
	共通案分率	50%
		25%
	それ以外の案分	
	案分の説明	全て政務活動に係るものであるため、100%充当とする。
	案分率	

2021年12月分

領 収 証

No. 1- 1-0011-300

岸地通2-4-13

マイスター灘 1F

北浜 みどり様

銘 柄	部	金 額
神戸新聞セット※	1	4,400
電子版NEXT	1	165
合 計		¥ 4,565
※は軽減税率対象品目		(内消費税等¥340)

お知らせ

今年も1年ありがとうございました
令和4年もよろしくお祈いします。

毎度ご購入有難うございます。
上記の通り領収致しました。

8%対象	¥4,400	10%対象	¥165
(消費税	¥325)	(消費税	¥15)

神戸新聞 西灘専売所

T 657-0832

神戸市灘区岸地通4-1-15

TEL: 078-801-0512

FAX: 078-801-8236



(添付様式2)

領収書等添付様式【共通】

(令和4年 / 月分)

(会派名 アリソン)

(議員名 北浜 みどり)

整理 番号	使 途 項 目	
	調査研究費・研修費・会議費・広報広聴費・要請陳情等活動費・資料作成費・資料購入費・事務所費・事務費・人件費	
2	<p style="text-align: center;">EneJet</p> <p>※内品書(領収書) 神戸スタンダード石油株式会社 神戸住吉SS 神戸市東灘区住吉南町3-2-5 TEL:078-851-3197 2022/01/02(日)09:46</p> <p style="text-align: right;">EneKey 様</p> <p>〒付(OMC) 14096 0000</p> <p>売上 14096 0000 レギュラー 020020 ¥4387 28.67L @153.0 L-6 N-16 7円割引チケット適用(069374) 7円/L,個 割引 済み</p> <hr/> <p>小計 ¥4,387 (10%対象 ¥4,387 内消費税 ¥399) 合計 ¥4,387 承認No. 0516899 支払方法 一括</p>	<p>共通案分率 50% 25%</p> <p>それ以外の案分</p> <p>案分の説明 全て政務活動に係る ものであるため、 100%充当とする。</p> <p style="writing-mode: vertical-rl;">案分率</p>
		<p style="text-align: right;">4,387 × 50% ----- 2,193</p>
<p style="text-align: center;">本領収書は、県議会議員 北浜みどり宛のものである</p>		

(添付様式2)

領収書等添付様式【共通】

(令和4年 / 月分)

(会派名 自由民主党)

(議員名 北浜 みどり)

請求書 番号	使 途 項 目					
	調査研究費・研修費・会議費・ <u>広報広聴費</u> ・要請陳情等活動費・資料作成費・資料購入費・事務所費・事務費・人件費					
3	$ \begin{array}{r} 16500 \\ \times 95\% \\ \hline 15675 \end{array} $	<table border="1"> <tr> <td>共通案分率</td> <td>50%</td> </tr> <tr> <td></td> <td>25%</td> </tr> </table>	共通案分率	50%		25%
		共通案分率	50%			
	25%					
		<table border="1"> <tr> <td>それ以外の案分</td> <td></td> </tr> <tr> <td>案分の説明</td> <td> <p>全て政務活動に係るものであるため、100%充当とする。</p> <p>一律定率 95% 充当</p> </td> </tr> </table>	それ以外の案分		案分の説明	<p>全て政務活動に係るものであるため、100%充当とする。</p> <p>一律定率 95% 充当</p>
それ以外の案分						
案分の説明	<p>全て政務活動に係るものであるため、100%充当とする。</p> <p>一律定率 95% 充当</p>					

本領収書は、県議会議員
北浜みどり宛のものである

04-01-04 振替 16,500 シャープファイナンス

北浜みどり 様
〒657-0832
兵庫県神戸市灘区岸地通2丁目4番地13号

御請求書

請求書番号	202112-035
発行日	2021/12/15

株式会社アスカデザイン
〒630-0252
奈良県生駒市山崎町4-10
サンアイビル3F-1
0743-71-6636



合計金額	¥	16,500
------	---	--------

項目	数量	単価	金額
月額更新費12月分	1	15,000	15,000
		小計	15,000
		消費税(10%)	1,500
		合計金額	16,500

備考
1月5日にシャープファイナンスよりのお引き落としになります。

北浜 みどり

自民党 兵庫県議会議員

- ・ ホーム
- ・ 活動報告
- ・ 新しい環境で頑張っています。

2022.01.26

新しい環境で頑張っています。

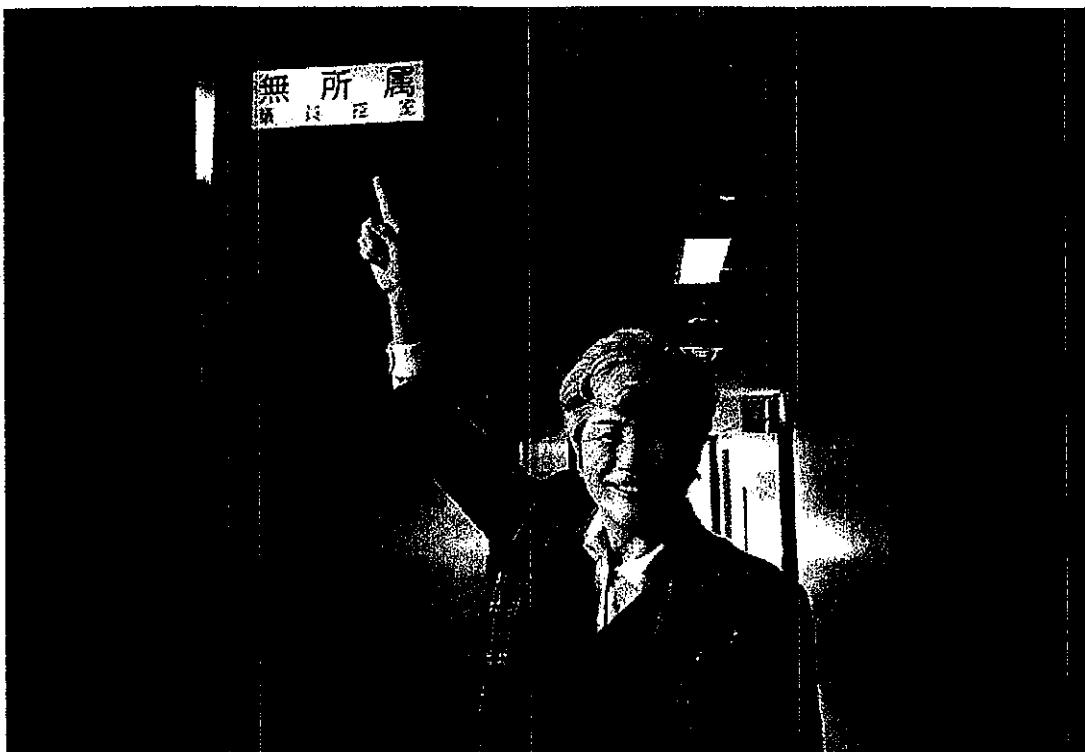

令和3年12月27日付けで、兵庫県議会自由民主党県議団を退団させて頂きましたことをご報告させていただきます。

退団の理由等をこの場で述べることは差し控させていただきますが、政治家北浜みどりとしてのけじめをつけさせていただいた事であると、お伝え申し上げます。

10年以上共に活動した仲間と別れることになりましたが、自由民主党を離党した訳ではありません。平成23年6月に自由民主党議員団に入団し、右も左もわからずにいた私を指導して下さった、先輩、後輩、ご同輩の諸先生方には本当に感謝を申し上げる次第です。

今回の私の判断について、多くの皆様からご心配の声を頂きましたが、灘区の皆様から負託を受けました県議員としての職務は、今後も誠心誠意努めてまいります。

これまで、自由民主党議員団という大きな組織の中で県政運営に携わって参りましたが、無所属になりましたの議員活動は、今までとは違い、あらゆることを一人で判断し、決断し、行動をしなければならず、一から県政運営について勉強をさせて頂いている毎日でございます。

しかし、自分で調べることができる範囲は限られており、その点、自由民主党議員団として各専門分野を持つ議員の方々から、様々な情報を頂いていたことや、また、研修会や勉強会の開催など、多くの知識を与えて頂いていたことを実感し、その恩恵を受けていたことに改めて感謝する次第です。

齋藤知事と共に新しい兵庫を作っていくために、今後とも誠心誠意努力いたして参ります。引き続きご支援・ご

(添付様式2)

領収書等添付様式【共通】

(令和4年 / 月分)

(会派名 フリーダム)

(議員名 北浜 みどり)

整理 番号	使 途 項 目
4	<p data-bbox="247 358 1436 392">調査研究費・研修費・会議費・広報広聴費・要請陳情等活動費・資料作成費・資料購入費・事務所費・事務費・人件費</p> <div data-bbox="1141 392 1436 481"><p>共通案分率 50% 25%</p></div> <div data-bbox="1141 481 1436 1030"><p>それ以外の案分</p><p>案分の説明</p><p>全て政務活動に係るものであるため、100%充当とする。</p><p style="writing-mode: vertical-rl; position: absolute; left: -40px; top: 50px;">案分率</p></div> <p data-bbox="462 963 766 1052">本領収書は、県議会議員 北浜みどり宛のものである。</p> <p data-bbox="367 1176 718 1232">22--1--4オリックス エットゥA</p> <p data-bbox="837 1176 957 1220">55,220</p> <div data-bbox="766 1377 1085 1635">$\begin{array}{r} 55,220 \\ \times 50\% \\ \hline 27,610 \end{array}$</div>

(添付様式2)

領収書等添付様式【共通】

(令和4年 / 月分)

(会派名「グループ」)

(議員名 北浜 みどり)

整理 番号	使 途 項 目
5	<p>調査研究費・研修費・会議費・広報広聴費・要請陳情等活動費・資料作成費・資料購入費・事務所費・事務費・人件費</p> <p>ETC 利用 11/4 命のドア訪問 三宮 ~ ひばり台 270 x 2 = 740</p>
案 分 率	共通案分率 50% 25%
	それ以外の案分 案分の説明 全て政務活動に係る ものであるため 100%充当とする。



北濱 みどり 様



901-00-12 0010-900-00-0018435



FC2027

DN04002I 001 BA 0 0018435



1215 040212 00018601 (01/01) 100000 1 0018601#

ご利用明細書

ご利用いただきまして、誠にありがとうございます。
ご請求額、ご利用明細をご案内いたします。

永久不滅ポイント

本カードでの今回獲得ポイント

(内ボーナスポイント)

点
点

今回獲得した総ポイント

今回締め切りまでに交換したポイント

累計ポイント残高

点
点
点

※お支払いの延滞がある場合など、アイテム交換ができない場合がございます。

北濱 みどり様へのお知らせ

人生100年時代のマネーナビ (みずほ銀行)

お客様の資産形成をゼロからサポートするシミュレーションツール「ライフデザイン・ナビゲーション」を活用して、理想の未来を迎えるための「人生」と「お金」の計画を立ててみませんか？

詳しくは同封のみずほマイレージクラブレターセゾンをご覧ください

お支払額変更のお手続きは12/22(水)まで

2022.12.4(火)お支払分の変更手続きは12.22(水)

20:00まで承ります。お支払額を小さくしたい時にはリボ払いに変更できます。余裕がきたら、増額払いも可能です。ご利用明細書が上記締め切日を過ぎてもお届けになる場合もございます。

お手続きはNetアンサー・パーソナルアンサーが使用できるお客様は住所欄に記載の上お問い合わせ先でも承ります。お支払いの延滞がある場合など、アイテム交換ができない場合がございます。

1回払い

2回払い

ボーナス一括払い

を「リボ」に変更できます。



インターネット

セゾンカード

検索

Netアンサーログイン

明細確認・お支払変更

リボ払いに変更

お電話

パーソナルアンサー(24時間自動音声) 0120-24-8376

フリーダイヤルをご利用いただけない方 東京 03-5996-1112 大阪 06-7709-8040

ショッピングリボ変更受付 21000+ 翌月お支払分のリボ変更受付締切日:23日頃20:00(月により異なります)

※ショッピングリボをご利用になるとリボ手数料がかかります。※一部、リボをご利用いただけない場合がございます。今限りお支払分のリボ変更受付締切日は、月によって異なります。また、金融機関営業日の関係で23日より早い場合がございますのでご注意ください。※毎月14日23:30~15日6:00まではお取り扱いできませんのでご注意ください。

SAISON CARD

株式会社 クレディセゾン

東京都豊島区東池袋3-1-1 サンシャイン60

登録番号: 関東財務局長(13)第00085号

みずほマイレージクラブデスク 0120-1-32402

カードをお手元にご用意のうえ、お電話ください。

816702960 2021年12月14日作成

みずほマイレージクラブセゾン

カード番号

ショッピング キャッシング

ご利用可能枠 400,000円 0円

リボ払/コース 標準コース 標準コース

実質年率 15.00% 18.00%

※ご利用可能枠の表記がある場合でも、カードのお支払い状況・当社へのお届け状況などにより、ご利用いただけない場合もございますのでご了承ください。

お支払日 2022年1月4日 火曜日

ご請求金額 円

金融機関名

支店名

お支払指定口座

口座番号

名義人 北濱みどり様

金融機関年末年始休のため12/30(木)までにご準備下さい

(添付様式7)

活動報告書

※政務活動費の透明性確保の観点から可能な限り具体的に記載すること

議員名	北浜 みどり
-----	--------

活動名	「視察・ <u>調査活動</u> 」、「要請陳情活動」、「県政報告会・要望会等会議の開催」、「研修会への参加」、「意見交換会への参加」、「業務の委託」、「広報紙・誌の発行」			
活動概要	活動実施年月日	令和 3 年 11 月 4 日 (木)		
	時間・場所	面談者	内 容	
	10:05~ 12:50			
	神戸灘区	■■■■ 氏他	青少年育成事業の取り組みについて 意見交換	
	16:30~ 17:30			
	神戸北区	■■■■ 氏	小・中学校のドア 齋藤知事 訪問に同席させて頂く	
経費	項目	政活費充当金額	領収書NO	内 容
	駐車場	600	11-2	98110-7 (100%) 六甲道駅前
	高速代 (山麓バスパス利用)	—		ETC利用
	HP管理費	15675	3	アスカライズ (95%)
	高速代	740	1-5	ETC利用
	合計	600		
備考	*添付書類:			

*この様式は、「視察・調査活動」、「要請陳情活動」、「県政報告会・要望会等会議の開催」、「研修会への参加」、「意見交換会への参加」、「業務の委託」、「広報紙・誌の発行」等を行った場合等、政務活動費を使用した全ての活動について作成する。
 *「活動概要」欄には、例えば①活動実施年月日、②場所、③行程、④目的、⑤相手方、⑥参加者、⑦結果・成果⑧広報誌発行部数・配付方法等、具体内容を詳細に記載する。

領収書等添付様式【共通】

(令和4年 / 月分)
(会派名 グリーンパートナー)
(議員名 北浜 みどり)

整理 番号	使 途 項 目	
	調査研究費・研修費・会議費・広報広聴費・要請陳情等活動費・資料作成費・資料購入費・事務所費・事務費・人件費	
6	<p style="text-align: center;">領収書</p> <p style="text-align: center;">-----車室 No.7-----</p> <p>入庫時刻 01月05日 11時40分 精算時刻 01月05日 13時48分</p> <p>受領金額 1000円 2022年01月05日13時48分 発行</p> <p style="text-align: center;">24時間パーキング 須磨駅前</p>	<p>共通案分率 50% 25%</p> <p>それ以外の案分</p> <p>案分の説明</p> <p style="text-align: center;">全て政務活動に係る ものであるため 100%充当とする。</p> <p style="writing-mode: vertical-rl; text-orientation: upright;">案分率</p>
		<p>本領収書は、県議会議員 北浜みどり宛のものである</p>
<p>兵庫県農業会館駐車場 TEL 078-333-5951</p>		
<p>領 収 証</p> <p>精算機 #01 A 精算No.000052 発券機 #01 発券No.036345 入庫時刻 2022年 1月 5日(水) 14:11 出庫時刻 2022年 1月 5日(水) 15:13 駐車時間 1:02 駐車料金 A料金 900円 =====</p> <p>合 計 900円 現金領収額 900円 お預り 900円 お釣り 0円</p> <p>またのご利用をお待ちしております。</p>		
<p>本領収書は、県議会議員 北浜みどり宛のものである</p>		

(添付様式7)

活動報告書

※政務活動費の透明性確保の観点から可能な限り具体的に記載すること

議員名	北浜 みどり
-----	--------

活動名	「視察・調査活動」、「要請陳情活動」、「県政報告会・要望会等会議の開催」、「研修会への参加」、「意見交換会への参加」、「業務の委託」、「広報紙・誌の発行」			
活動概要	活動実施年月日	令和 4 年 1 月 5 日 (水)		
	時間・場所	面談者	内 容	
	12:00~13:40			
	神戸須磨区	■■■■代	健康増進の為の地域活動について 意見交換	
	14:15~ 15:10			
	神戸市中央区	■■■■代	食育の開催を希望する酪農業者 との意見交換	
経費	項 目	政活費充当金額	領収書NO	内 容
	駐車場	1,000) 6	24時間パーキング (100%)
	"	900		兵庫県農業会館駐車場 (100%)
	合 計			
備考	*添付書類:			

*この様式は、「視察・調査活動」、「要請陳情活動」、「県政報告会・要望会等会議の開催」、「研修会への参加」、「意見交換会への参加」、「業務の委託」、「広報紙・誌の発行」等を行った場合等、政務活動費を使用した全ての活動について作成する。
 *「活動概要」欄には、例えば①活動実施年月日、②場所、③行程、④目的、⑤相手方、⑥参加者、⑦結果・成果⑧広報誌発行部数・配付方法等、具体内容を詳細に記載する。



おいしいお肉で食育・社会貢献!

こうけん

丸永株式会社



まるやか米花とは…



酒どころ 兵庫県等で使い道がなく捨てられていた酒粕を再利用し、特殊製法で製造した、牛の健康と地球環境にやさしい全く新しいエサです

現在、日本酒を製造する際、「酒粕」が産業廃棄物として年間約1,800トン排出されている。甘酒や粕汁に使用されることはあるが、そのほとんどが使用されずに捨てられている。(保健指導リソースガイドより)

まるやか米花のグルタミン酸含有量は昆布の約3倍!

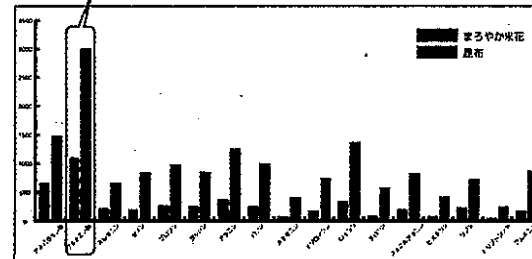

「まるやか米花」のグルタミン酸含有量比較データ

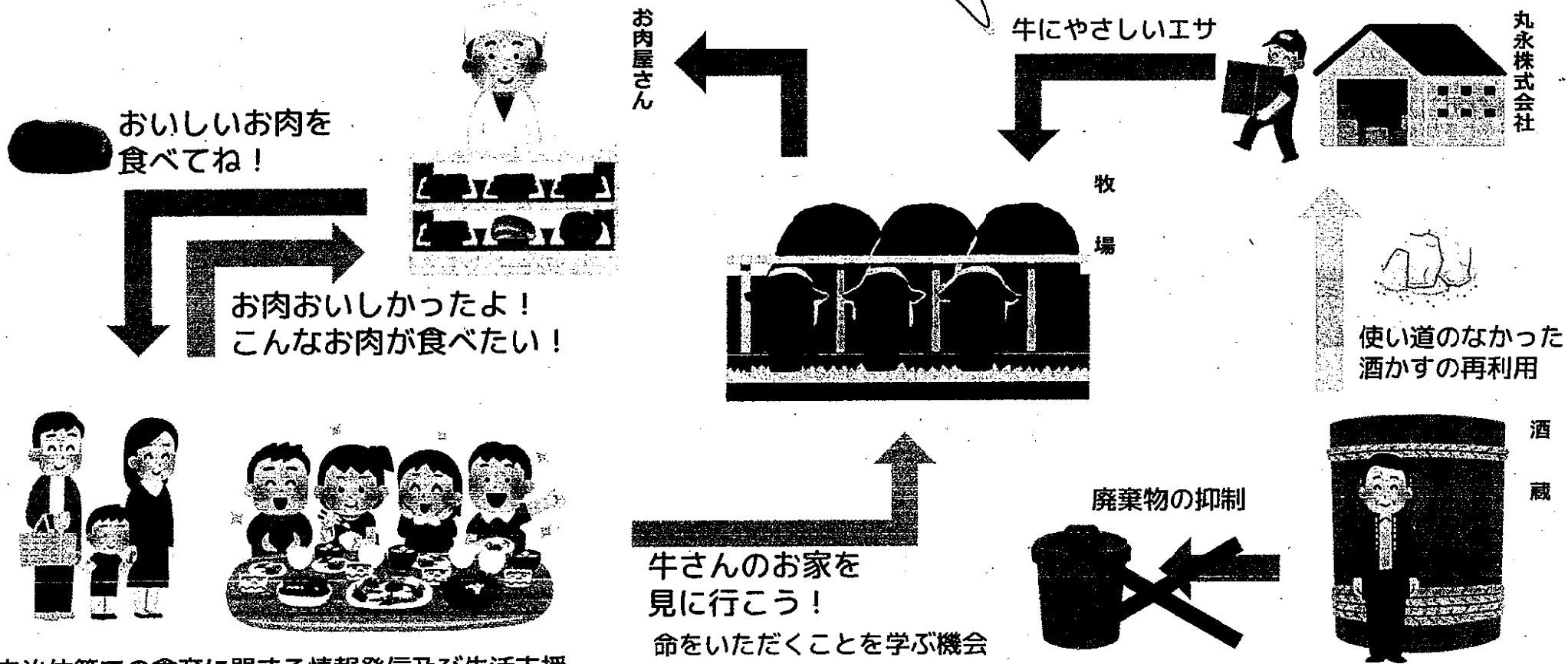

自治体等での食育に関する情報発信及び生活支援

牛さんのお家を見に行こう!

命をいただくことを学ぶ機会

廃棄物の抑制

酒蔵

丸永株式会社

牛肉はこんなに身体にいい！

黒毛和牛かたコース100gあたりの栄養成分含有量

公益財団法人日本食肉消費総合センター調べ

たんぱく質	脂質	炭水化物	ナトリウム	カリウム	カルシウム	マグネシウム	リン	鉄	亜鉛	ビタミンE	ビタミンB1	ビタミンB2	ビタミンB6	ビタミンB12	葉酸	一価不飽和脂肪酸	コレステロール
g			mg							mg				μg	g	mg	
14.5	33.7	0.1	50.1	222	4.3	14.5	112	2.78	4.53	0.25	0.07	0.17	0.26	0.97	5.6	13.79	78

成長期の子どもには…

●体内で十分な量を合成できず、食物から摂取しなければならない「必須アミノ酸」を大人以上に摂取する必要があります。

牛肉から、アミノ酸バランスに優れた「良質のたんぱく質」を摂ることができます。

●骨の成長にカルシウムが大切なことはよく知られていますが、実はたんぱく質と亜鉛も骨の成長と身長を伸ばすのに重要な役割を果たしています。

●脳の成長に欠かすことのできない鉄分ですが、お肉にはより吸収率の高いヘム鉄が多く含まれています。

大人の健康には…

●お肉に含まれるカルニチンには、脂肪燃焼作用があることが知られています。

●オレイン酸には、血中のコレステロールを適正に保ち、がんや生活習慣病などを予防する効果があります。

●タウリンには交感神経の働きを抑え、腎臓の働きを促進して、血圧を正常に保つ働きがあります。

第4次食育推進基本計画に則った丸永の行動基本理念

1. 家庭における食育の推進

●在宅時間を活用した食育の推進

例) インスタグラム等を活用した料理方法・食べ方の情報発信

2. 学校、保育所等における食育の推進

●学校給食の地場産物利用促進へ連携・協働

例) 神戸牛・但馬牛のおいしさを伝える

3. 地域における食育の推進

●健康寿命の延伸につながる食育の推進

例) 地域、自治体等と協力した食育の推進
(この度は牛肉を中心とする)

●貧困等の状況にある子供に対する食育の推進

例) 子ども食堂等への、精肉店を通じた牛肉の提供

4. 食育推進運動の展開

●デジタル化への対応

例) インスタグラム等を使用した食育の情報発信

5. 生産者と消費者との交流促進、環境と調和のとれた農林漁業の活性化等

●農林漁業体験や地産地消の推進

●食品ロス削減を目指した国民運動の展開

例) 子供たちを生産牧場に連れていく
生産者との交流・作業体験(餌やり等)の実施
いのちの大切さを教わる中で食品ロス削減を目指す

6. 食文化の継承のための活動への支援等

●地域の多様な食文化の継承につながる食育の推進

例) (神戸牛・但馬牛) 地場食材のルーツ等の情報発信

7. 食品の安全性、栄養その他の食生活に関する調査、研究、情報の提供及び国際交流の推進

●食品の安全性や栄養等に関する情報提供

●食品表示の理解促進

例) 牛肉の栄養価の発信
個体識別番号(耳標)での生産物の情報確認

(添付様式2)

領収書等添付様式【共通】

(令和7年 / 月分)
(会派名 クリーン・みどり)
(議員名 北浜 みどり)

用途項目

調査研究費・研修費・会費・広報広聴費・要請陳情等活動費・資料作成費・資料購入費・事務所費・事務費・人件費

共通案分率 50%
25%

それ以外の案分

案分の説明
全て政務活動に係る
ものであるため、
100%充当とする。

案分番号

お客様名 北浜みどり事務所 様
神戸市灘区岸地通2-4-13

売 上 伝 票
兼 領 収 書

TEL: 078-801-7102

納品日 04年 01月 06日 次回訪問日 02月 04日
取引 (現金)

B金 00065 4W

ダスキンおおよや

株式会社おおよや
〒657-0043 神戸市灘区大石 4丁目2-2
TEL 078-882-1084 FAX 078-882-1059

ダスキン愛の店フランチャイズチェーン店

商 品 名	契約数	前回残	単 価	納品予定		区分	納品・回収訂正			訂正後 残 数
				数量	金 額		納品数	金 額	回収数	
WH2H キュリゾン.キュリスイマツ	1	1	1760	1	1760					

印 紙
5万円以上
貼 付



前回未収残	税抜納品金額	消費 税	合 計 金 額	領 収 額
(10%)	1,600	160	1,760	1,760
	訂正後 納品金額	訂正後 消費税	訂正後 合計金額	訂正後 領収額

(0018896) 伝票 NO.0001873411

受領サイン

担 当 者 名

1760
x 50%
880

(添付様式2)

領収書等添付様式【共通】

(令和4年 / 月分)

(会派名 グリーンひょうり)

(議員名 北浜 みどり)

整理 番号	使 途 項 目									
	調査研究費・研修費・会議費・広報広聴費・要請陳情等活動費・資料作成費・資料購入費・事務所費・事務費・人件費									
8	 リパーク神戸篠原北町2丁目 ご利用ありがとうございました。 またのご利用をお待ちしております。 http://www.repark.jp	<table border="1"> <tr> <td>共通案分率</td> <td>50%</td> </tr> <tr> <td></td> <td>25%</td> </tr> <tr> <td>それ以外の案分</td> <td></td> </tr> <tr> <td>案分の説明</td> <td> 全て政務活動に係る ものであるため、 100%充当とする。 </td> </tr> </table>	共通案分率	50%		25%	それ以外の案分		案分の説明	全て政務活動に係る ものであるため、 100%充当とする。
		共通案分率	50%							
	25%									
それ以外の案分										
案分の説明	全て政務活動に係る ものであるため、 100%充当とする。									
案分率										
領 収 書 精算機 #01 A 精算No.000270 車室番号(自動車) 13 入庫時刻 2022年 1月10日(月) 15:56 精算時刻 2022年 1月10日(月) 17:37 駐車料金 A料金 700円 ===== 合 計 700円 現金入金額 1,000円 釣 銭 300円 現金領収金額 700円										
本領収書は、県議会議員 北浜みどり宛のものである										

(添付様式7)

活動報告書

※ 政務活動費の透明性確保の観点から可能な限り具体的に記載すること

議員名	北浜 みどり
-----	--------

活動名	「視察・調査活動」、「要請陳情活動」、「県政報告会・要望会等会議の開催」、「研修会への参加」、「意見交換会への参加」、「業務の委託」、「広報紙・誌の発行」			
活動概要	活動実施年月日	令和 4 年 1 月 10 日 (月)		
	時間・場所	面談者	内 容	
	16:00~ 17:30			
	神戸市灘区	■■■■ 氏	健康寿命の延伸について意見交換	
経費	項 目	政活費充当金額	領収書NO	内 容
	駐車場	700	8	三井α110-7 (100%)
	合 計			
備 考	*添付書類:			

*この様式は、「視察・調査活動」、「要請陳情活動」、「県政報告会・要望会等会議の開催」、「研修会への参加」、「意見交換会への参加」、「業務の委託」、「広報紙・誌の発行」等を行った場合等、政務活動費を使用した全ての活動について作成する。
 *「活動概要」欄には、例えば①活動実施年月日、②場所、③行先、④目的、⑤相手方、⑥参加者、⑦結果・成果、⑧副都庁発行部数・配付方法等、具体内容を詳細に記載する。

(添付様式2)

領収書等添付様式【共通】

(令和4年1月分)
(会派名 グリーンひょうご)
(議員名 北浜 みどり)

整理 番号	使 途 項 目	
	調査研究費・研修費・会議費・広報広聴費・要請陳情等活動費・資料作成費・資料購入費・事務所費・事務費・人件費	
共通案分率	50%	案分率
	25%	
それ以外の案分		案分の説明 全て政務活動に係るものであるため、 100%充当とする。
案分の説明		
普通払込料金 加入者負担	振替払込請求書兼受領証	
白紙振替 加入者名	[Redacted]	
金額	千 百 十 万 千 百 十 円 1 3 2 0 0	
ご依頼人住所氏名	北浜 みどり 様 114030085000	
料 金	N97120009 04-01-14 郵便局	
備 考	現金払 [Redacted]	
この受領証は、大切に保管してください。		
ご 請 求 書		
657-0832 兵庫県神戸市灘区岸地通2-4-13		2022 年 1 月 7 日
北浜 みどり 様 (1-1403-0085-000)		雑誌「選択」のご購読料を 左記の通りご請求申し上げます。
ご購読料 (消費税込)	¥13,200	
期 間	2022 年 3 月号ヨリ 2023 年 2 月号マデ	
部 数	毎月 1 冊	
 選択出版株式会社 〒105-0003 東京都港区西新橋3-3-1 KDX西新橋ビル10F TEL (03)3432-1741(代)		

(添付様式7)

活動報告書

※ 政務活動費の透明性確保の観点から可能な限り具体的に記載すること

議員名	北浜 みどり
-----	--------

活動名	「視察（調査活動）」、「要請陳情活動」、「県政報告会・要望会等会議の開催」、「研修会への参加」、「意見交換会への参加」、「業務の委託」、「広報紙・誌の発行」			
	活動実施年月日 令和 4 年 1 月 17 日 (月)			
活動概要	時間・場所	面談者	内容	
	11:00 ~ 13:50			
	神戸中央区		ひょうご安全の日 1/17のつどい 参加	
経費	項目	政活費充当金額	収支NO	内容
	駐車場	300	10	HAT KOBE 駐車場 (100%)
	合計			
備考	* 添付書類:			

* この様式は、「視察・調査活動」、「要請陳情活動」、「県政報告会・要望会等会議の開催」、「研修会への参加」、「意見交換会への参加」、「業務の委託」、「広報紙・誌の発行」等を行った場合等、政務活動費を使用した全ての活動について作成する。
 * 「活動概要」欄には、例えば①活動実施年月日、②場所、③行程、④目的、⑤相手方、⑥参加者、⑦結果・成果等について簡潔に記述すること。

— ひょうご安全の日 1.17 のつどい次第 —

- 11:20 オープニング (和太鼓演奏)
- 11:40 開 会
震災復興映像放映
献 奏 曲
開 会 の こ と ば
黙 禱
主 催 者 代 表 挨 拶
ご 来 賓 挨 拶
子どもたちからのメッセージ
献 唱 曲
1.17 ひょうご安全の日宣言
献 奏 曲
献 花
13:30 閉 会

1.17 ひょうご安全の日宣言

阪神・淡路大震災から27年経った
私たちは国内だけでなく 世界の多くの人たちにも
この震災の教訓を知ってもらいたい 活かしてもらいたい
そのように願って 伝え続けてきた

この大震災に加えて 東日本大震災も起こり
熊本地震 大阪府北部地震そして北海道胆振東部地震など
幾つかの地震災害を経験し
多くの教訓を得ることができた

こうしている間にも 地球温暖化が進行して
線状降水帯という 極端な集中豪雨が発生し
一昨年は熊本においては球磨川の未曾有の外水氾濫や
多摩川流域の未経験の内水氾濫となり
多くの人のいのちを奪い 都市機能をマヒさせた

しかも 新型コロナウイルスによる感染症拡大が
世界的なパンデミックとなって 二年近く猛威を振るい
時には 豪雨災害も重なって
複合災害となる危険性が顕在化するようになった

避難所の運営やボランティア活動も制約を受けたが
深刻な被害のために 被災地の復旧と復興が遅れることになった
だから パンデミックと南海トラフ地震などの
大規模災害との複合災害の襲来が心配だ

忘れない 伝える 活かす 備える 阪神・淡路大震災の教訓を
震災の教訓は すべての時代に通じる知恵だから

2022年1月17日
ひょうご安全の日推進県民会議

(添付様式2)

領収書等添付様式【共通】

(令和4年 / 月分)
(会派名 クリーンひょうご)
(議員名 北浜 みどり)

整理 番号	使 途 項 目	
	調査研究費・研修費・会議費・広報広聴費・要請陳情等活動費・資料作成費・資料購入費・事務所費・事務費・人件費	
		共通案分率 50% 25%
		それ以外の案分 案分の説明 全て政務活動に係る ものであるため、 100%充当とする。 案分率
11	<p style="text-align: center;">タイムズ24 タイムズ 岸地通第2 0120-70-8924</p> <p style="text-align: center;">《 領 収 書 》</p> <p>22年01月18日15:46 -- 01月18日16:23 [NO. 3] 駐車料金 220円 合計 220円 お預り 220円 お釣 0円 NO.024341</p> <p style="text-align: right;">本領収書は、県議会議員 北浜みどり宛のものである</p>	

(添付様式7)

活動報告書

※ 政務活動費の透明性確保の観点から可能な限り具体的に記載すること

議員名	北浜 みどり
-----	--------

活動名	「視察・調査活動」、「要請陳情活動」、「県政報告会・要望会等会議の開催」、「研修会への参加」、「意見交換会への参加」、「業務の委託」、「広報紙・誌の発行」			
	活動実施年月日		令和 4 年 1 月 18 日 (火)	
	時間・場所	面談者	内 容	
	15:50 ~16:20			
	神戸市灘区	事務所	政務活動報告事務処理	
活動概要	項 目	政活費充当金額	領収書NO	内 容
	駐車場	220	11	716724 (100%)
	合 計			
備 考	* 添付書類			

*この様式は「視察・調査活動」、「要請陳情活動」、「県政報告会・要望会等会議の開催」、「研修会への参加」、「意見交換会への参加」、「業務の委託」、「広報紙・誌の発行」等を行った場合、政務活動費を使用した全ての活動にのみ作成する。
 *「活動概要」欄には、例えば①活動実施年月日、②場所、③行程、④目的、⑤相手方、⑥参加者、⑦結果・成果、⑧副産物、⑨部数・配付方法等、具体的内容を詳細に記載する。

領収書等添付様式【共通】

(令和4年 / 月分)

(会派名 71-1-1111)

(議員名 北浜 みどり)

整理 番号	使 途 項 目																																								
	調査研究費・研修費・会議費・広報広聴費・要請陳情等活動費・資料作成費・資料購入費・事務所費・事務費・人件費																																								
	共通案分率	50% 25%																																							
	それ以外の案分 案分の説明	全て政務活動に係るものであるため、100%充当とする。																																							
12	<div style="border: 1px solid black; padding: 5px;"> <p style="text-align: center;">ご利用明細</p> <p>毎度ご利用いただきありがとうございます。 お取引の内容は下記のとおりでございます。 どうぞご確認ください。</p> <table border="1" style="width: 100%; border-collapse: collapse;"> <tr> <td>お取引内容</td> <td>お取扱店</td> <td>機番</td> </tr> <tr> <td>お振込</td> <td>013</td> <td>007</td> </tr> <tr> <td>お取扱日</td> <td>お取扱番号</td> <td></td> </tr> <tr> <td>04-01-20</td> <td>0282</td> <td></td> </tr> <tr> <td>銀行番号 / カード店番</td> <td>口座番号</td> <td></td> </tr> <tr> <td>万円券</td> <td>五千円券</td> <td>二千円券</td> </tr> <tr> <td>***</td> <td>***</td> <td>***</td> </tr> <tr> <td>千円券</td> <td colspan="2">硬貨(円)</td> </tr> <tr> <td>***</td> <td colspan="2">*****</td> </tr> <tr> <td>手数料</td> <td>ご説明コード</td> <td>お取引金額</td> </tr> <tr> <td>***</td> <td></td> <td>¥120,000</td> </tr> <tr> <td>振込手数料</td> <td>お取引後残高</td> <td></td> </tr> <tr> <td>¥110</td> <td></td> <td></td> </tr> </table> <p>お振込先 [REDACTED]</p> <p>お受取人 ユンコーシー ユウケン様</p> <p>ご依頼人 キタハシ ミドリ様</p> <p>(TEL) 078-801-7102</p> <p><裏面もごらんください></p> <p> みなと銀行</p> <p>ご利用時刻 15:07</p> </div>		お取引内容	お取扱店	機番	お振込	013	007	お取扱日	お取扱番号		04-01-20	0282		銀行番号 / カード店番	口座番号		万円券	五千円券	二千円券	***	***	***	千円券	硬貨(円)		***	*****		手数料	ご説明コード	お取引金額	***		¥120,000	振込手数料	お取引後残高		¥110		
	お取引内容	お取扱店	機番																																						
お振込	013	007																																							
お取扱日	お取扱番号																																								
04-01-20	0282																																								
銀行番号 / カード店番	口座番号																																								
万円券	五千円券	二千円券																																							
***	***	***																																							
千円券	硬貨(円)																																								
***	*****																																								
手数料	ご説明コード	お取引金額																																							
***		¥120,000																																							
振込手数料	お取引後残高																																								
¥110																																									
	案分率	$\begin{array}{r} 120,000 \\ \times 50\% \\ \hline 60,000 \end{array}$ $\begin{array}{r} 110 \\ \times 50\% \\ \hline 55 \end{array}$																																							

領収書等添付様式【共通】

(令和4年 / 月分)

(会派名 グリーンひょうご)

(議員名 北浜 みどり)

整理 番号	使 途 項 目																																													
	調査研究費・研修費・会議費・広報広聴費・要請陳情等活動費・資料作成費・資料購入費・事務所費・事務費・人件費																																													
	共通案分率	50% 25%																																												
	それ以外の案分 案分の説明	全て政務活動に係るものであるため、100%充当とする。																																												
	案分率																																													
	<table border="1"> <tr> <td colspan="2">通常払込料金 加入者負担</td> <td colspan="2">振替払込請求書 兼受領証</td> </tr> <tr> <td>日付</td> <td></td> <td></td> <td></td> </tr> <tr> <td>加入者名</td> <td colspan="3">大阪ガス株式会社</td> </tr> <tr> <td>金額</td> <td>億</td> <td>千</td> <td>百</td> </tr> <tr> <td></td> <td></td> <td>3</td> <td>9</td> </tr> <tr> <td></td> <td></td> <td>6</td> <td>4</td> </tr> <tr> <td>年月分</td> <td colspan="3">2021年12月</td> </tr> <tr> <td>使用番号</td> <td colspan="3">***-**-362-04-1300</td> </tr> <tr> <td>依頼人氏名</td> <td colspan="3">北浜みどり 事務所</td> </tr> <tr> <td>科 金</td> <td>日 附 印</td> <td colspan="2">N94260008 04-01-20</td> </tr> <tr> <td>備 考</td> <td>現金払</td> <td>郵便局</td> <td>料金</td> </tr> </table>	通常払込料金 加入者負担		振替払込請求書 兼受領証		日付				加入者名	大阪ガス株式会社			金額	億	千	百			3	9			6	4	年月分	2021年12月			使用番号	***-**-362-04-1300			依頼人氏名	北浜みどり 事務所			科 金	日 附 印	N94260008 04-01-20		備 考	現金払	郵便局	料金	<p>大阪ガスご使用量のお知らせ</p> <p>ご使用番号 43-09-362-04-1300</p> <p>ガス供給地点特定番号 00212900048429002</p> <p>北浜みどり 事務所 様</p> <p>2021年12月 11月23日~12月21日(29日間)</p> <p>請求金額 3,964円</p> <p>ガス料金 3,656円 (内ガス料金分消費税 332円) ・基本料金 759円00銭 ・従量料金(①×②) 2,897円48銭 警報器・消火器(1件、税込) 308円</p> <p>ご契約 一般</p> <p>①ご使用量(1)~(2) 17 m³</p> <p>1) 今回メーター指示数 434 2) 前回メーター指示数 417</p> <p>前年同月ご使用量 13 m³ (31日) 前年同月比(30日換算) 139.8%</p>
通常払込料金 加入者負担		振替払込請求書 兼受領証																																												
日付																																														
加入者名	大阪ガス株式会社																																													
金額	億	千	百																																											
		3	9																																											
		6	4																																											
年月分	2021年12月																																													
使用番号	***-**-362-04-1300																																													
依頼人氏名	北浜みどり 事務所																																													
科 金	日 附 印	N94260008 04-01-20																																												
備 考	現金払	郵便局	料金																																											

13

※切り取らないでください。

振込手数料 110円

3,964
× 50%

1,982

110
× 50%

55

(添付様式2)

領収書等添付様式【共通】

(令和4年 / 月分)
(会派名 フリーニャゴ)
(議員名 北浜 みどり)

整理番号	使途項目	
	調査研究費・ <u>研修費</u> ・会費費・広報広聴費・要請陳情等活動費・資料作成費・資料購入費・事務所費・事務費・人件費	
14		共通案分率 50% 25%
		それ以外の案分 案分の説明 全て政務活動に係るものであるため、100%充当とする。

領収証 北浜みどり 様 No. _____

★ ￥10,000.-
但 経営研究会 会費 2022年1月分
2022. 1. 24 日 上記正に領収いたしました

内 訳
税抜金額
消費税額等(%)

収 入
印 紙
コグヨ ウケ-697

神戸市東灘区甲南町4丁
一般社団法人倫理研究所
神戸市倫理法
TEL 078 (451) 7457

請求書

兵庫県議会議員 北浜みどり 殿

(00451668)

2022年01月01日 No 000008

一般社団法人倫理研究所
〒102-8561 東京都千代田区紀尾井町4-8 TEL 03-5561-2255
ホームページ http://www.rinri-jpn.or.jp
兵庫県神戸市倫理法人会
TEL : 078-451-7457
FAX : 078-453-6603

¥10,000

2022年01月分 法人会費 (2022年01月 現在, 1口加入)

(注) 消費税の対象外のため仕入税額控除はできません。

上記の通りご請求申し上げます。

扱者印

(添付様式7)

活動報告書

※政務活動費の透明性確保の観点から可能な限り具体的に記載すること

議員名	北浜 みどり
-----	--------

活動名	「視察・調査活動」、「要請陳情活動」、「県政報告会・要望会等会議の開催」、「 <u>研修会への参加</u> 」、「意見交換会への参加」、「業務の委託」、「広報紙・誌の発行」			
	活動実施年月日 令和 4 年 / 月 24 日 (月)			
活動概要	時間・場所	面談者	内 容	
	13:30 ~ 16:00	県庁	行政運営委員会 (傍聴)	
経費	項目	政活費充当金額	領収書NO	内 容
	研修費	10,000	14	神戸市倫理法人会 (100%) 毎週大曜日早朝に経営者から集り互いの情報 意見と伺い 経営者の現状と把握し県政 に反映させる目的で参加
	合計			
備考	*添付書類:			

*この様式は、「視察・調査活動」、「要請陳情活動」、「県政報告会・要望会等会議の開催」、「研修会への参加」、「意見交換会への参加」、「業務の委託」、「広報紙・誌の発行」等を行った場合等、政務活動費を使用した全ての活動について作成する。
 *「活動概要」欄には、例えば①活動実施年月日、②場所、③行程、④目的、⑤相手方、⑥参加者、⑦結果・成果⑧広報誌発行部数・配付方法等、具体内容を詳細に記載する。

(添付様式2)

領収書等添付様式【共通】

(令和4年 / 月分)
(会派名 711-ひょうご)
(議員名 北浜 みどり)

整理 番号	使 途 項 目	
15	調査研究費・研修費・会議費・広報広聴費・要請陳情等活動費・資料作成費・資料購入費・事務所費・事務費・人件費	
	共通案分率	50% 25%
それ以外の案分 案分の説明 全て政務活動に係るものであるため、100%充当とする。		案分率
タイムズ24 タイムズ 高德町第2 0120-70-8924		
《 領 収 書 》		
[NO. 23] 22年01月26日14:35 --01月26日16:20 駐車料金 660円 合計 660円 お預り 700円 お 釣 40円 NO.036397		本領収書は、県議会議員 北浜みどり宛のものである

(添付様式7)

活動報告書

※ 政務活動費の透明性確保の観点から可能な限り具体的に記載すること

議員名	北浜 みどり
-----	--------

活動名	「視察・調査活動」、「要請陳情活動」、「県政報告会・要望会等会議の開催」、「研修会への参加」、「意見交換会への参加」、「業務の委託」、「広報紙・誌の発行」			
活動概要	活動実施年月日	令和 4 年 / 1 月 26 日 (水)		
	時間・場所	面談者	内 容	
	14:40 ~16:15			
	神戸市灘区	■■■■代	フィンランド大使館との共催イベントについて意見交換	
経費	項 目	政活費充当金額	領収書NO	内 容
	駐車場	660	15	外払24 (100%)
	合 計			
備 考	* 添付書類:			

*この様式は、「視察・調査活動」、「要請陳情活動」、「県政報告会・要望会等会議の開催」、「研修会への参加」、「意見交換会への参加」、「業務の委託」、「広報紙・誌の発行」等を行った場合等、政務活動費を使用した全ての活動について作成する。
 *「活動概要」欄には、例えば①活動実施年月日、②場所、③行程、④目的、⑤相手方、⑥参加者、⑦結果・成果(広報紙発行部数・配付方法等、具体内容を詳細に記載する)

(添付様式2)

領収書等添付様式【共通】

(令和4年 / 月分)

(会派名 フリッパンひょうご)

(議員名 北浜 みどり)

整理 番号	使 途 項 目	
	調査研究費・研修費・会議費・広報広聴費・要請陳情等活動費・資料作成費・資料購入費・事務所費・事務費・人件費	
16	<p>通信費 KDDI R3.12月使用分</p> $\begin{array}{r} 19233 \\ \Delta \quad 2,266 \\ \hline 16967 \\ \times \quad 50\% \\ \hline 8483 \\ \hline 9412 \end{array}$	<p>共通案分率 50%</p> <p>25%</p> <p>それ以外の案分</p> <p>案分の説明</p> <p>全て政務活動に係るものであるため、100%充当とする。</p> <p>案分率</p>
		<p>04-01-25 電話 19,233 KDDI 11307</p> <p>本領収書は、県議会議員 北浜みどり宛のものである</p>

料金後納郵便

親展 重要

北濱 みどり 様

22011
01074 022420 00164377 0164237#

【郵便物運付先】 〒323-0827 栃木県小山市大字神倉谷1828

口座振替のご案内
INVOICE FOR SERVICES

ご指定口座へのご入金
は「口座振替日」の前日までにお願いたします



いつもご利用いただきまして誠にありがとうございます

ご請求年月 MONTH OF ISSUE 2022年 1月

ご利用年月 BILLING PERIOD 2021年12月

口座振替日 DATE FOR TRANSFER 2022年 1月25日

(送出人) KDDI株式会社 〒163-8003 東京都新宿区西新宿2-3-2 KDDIビル

① 両面のし部分からでないいにはがし、中をご覧ください。
② 雨や水などに濡れた場合は、完全に乾かしてからはがしてください。

料金内訳書 <凡例>税込または免税料金を「*」、旧税率計算対象料金を「#」 発行年月日 DATE OF ISSUE 2022年 1月 8日 KDDI株式会社

ご請求コード 0404496047 総合計 19,233円 ご利用年月 2021年12月

ご利用項目	金額(円)	内訳(円)	備考
●au電話料金		●合計 16,226円	
ご利用番号	3,887		お客様コード 35555344
<12月ご利用内訳>	3,887		ご利用月数は2022年 1月で 6年 6ヶ月目です。
▼プラン利用料	3,150		
LTEフラットfor Tablets (L)		6,700	
2年契約		-1,000	
スマホセット割		-2,850	
LTE NET		300	
▼オプション使用料	380	380	
故障紛失サポート			
▼ユニバーサルサービス料	3		
▼電話リレーサービス料	1		
▼消費税等(10%)	353		10%消費税の課税対象額 3,534円
データ利用量(データ容量消費あり)	0.02GB		
●au機器料金		●合計 598円	
ご利用番号	12,339		お客様コード 31612784
<12月ご利用内訳>	12,339		ご利用月数は2022年 1月で10年 6ヶ月目です。
▼プラン利用料	3,280		
ビタット4G LTE+通話定額ライト2		1,950	通話定額ライト2ご加入者は電話きほんパックが無料となります。
ビタットプラン 4G LTE (データ)		1,700	データ利用量は0GB~1GBです。
2年契約N		-170	
LTE NET		300	
家族割プラス/auスマートバリュー		-500	カウント対象回線数 2台
▼オプション使用料	630	630	
故障紛失サポート			
▼通話料/ビタット 4G+通話定額ライト2	7,234		
通話料		18,580	
SMS (Cメール) 送信料		174	
通話定額ライト2 割引額		-11,520	
▼ユニバーサルサービス料	70		
▼電話リレーサービス料	3		
▼消費税等(10%)	1,121		10%消費税の課税対象額 11,218円
●auかんたん決済利用料		●合計 2,189円	
ご利用番号	2,189		598 * 24回(延長時47回)払い16回目。残額 13,066円 買い替え時に旧機種返却で、かえトクプログラムがご利用可能です

裏面もご確認ください

クワイ(4G LTE)

LIFE-XX

タフネスの原点、
熱望を受けて蘇る。

登場。

TOUGHNESS FUNCTION

au 特別企画 (特選)



my au / my UQ mobile

の閲覧やお支払い方法の変更など、ほとんどの (または以下で検索1)
WEB でできます。 My au (検索)
プリントの履歴もこちらから。 my UQ mobile (検索)
for multiple languages is also available.

※本請求書をお手元にご用意のうえご確認ください。

話から 157
ら 0120-977-093
9時~20時(年中無休・無料)
のサポートページをご確認ください
部分からでないにはがし、中をご覧ください。
ご深れた場合は、完全に乾かしてからはがしてください。

裏面からの続きです>>

ご利用項目	金額(円)	内訳(円)	備考
▼auかんたん決済利用料	2,189	499*	
		1,780*	
●紙請求書発行手数料			●合計 220円
▼紙請求書発行手数料	200		
▼消費税等(10%)	20		10%消費税の課税対象額 200円

口座振替のご案内 (2022年 1月 ご請求分)
INVOICE FOR SERVICES

口座振替日 PAYMENT TRANSFER DATE	2022年 1月25日
口座振替額 PAYMENT AMOUNT	19,233円
金融機関名 FINANCIAL INSTITUTION	
支店名 BRANCH	
口座番号 ACCOUNT NUMBER	

お支払期限を過ぎますと約款に定めた延滞利息をいただく場合がございます。

お知らせ INFORMATION

- 通信サービスご契約のお客さまへのご案内
ユニバーサルサービス料は、日本全国における加入電話・公衆電話等の提供確保のため、NTT東・西日本に支払われるものです。
電話リレーサービス料は、聴覚や発話に障がいのある方との意思疎通を手話等で仲介するサービス提供のため、日本財団電話リレーサービスに支払われるものです。
- ユニバーサルサービス料の番号単価の改定について
ユニバーサルサービス料は2022年1月ご利用分より1番号あたり月額2円となります。

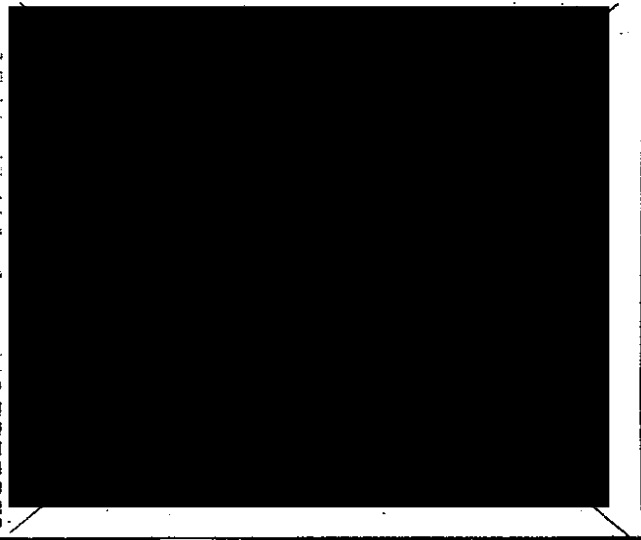

R3.1.14
R3.1.13

※

領収書等添付様式【共通】

(令和4年 / 月分)
(会派名 グリーン未来)
(議員名 北浜 みどり)

整理番号	使途項目	
		調査研究費・研修費・会議費・広報広聴費・要請陳情等活動費・資料作成費・資料購入費・事務所費・事務費・人件費

<p>受信料 (J:COM)</p> <p>7,350 × 50%</p> <hr/> <p>3,675</p>	<p>共通案分率 50%</p> <p>25%</p>
	<p>それ以外の案分</p> <p>案分の説明</p> <p>全て政務活動に係るものであるため、100%充当とする。</p>

クレジット払いのご案内 J:COM

平素は、弊社サービスをご利用いただき誠にありがとうございます。
以下の金額をご指定のクレジットカード会社より請求させていただきます。

お客様名 CUSTOMER'S NAME	北浜 みどり 様
ご請求月 MONTH OF ISSUE	2021年 12月
ご請求金額 TOTAL AMOUNT DUE	7,350円
振替日 WITHDRAW DATE	ご利用クレジットカード会社の規約に基づく振替日

次月より請求金額に変更がない場合は、本状の発行を省略いたします。
※請求書発行を有料でお申し込みの方は除きます。

■お問い合わせ先 0120-937-000 (フリーコール)
■受付時間 9:00~18:00 (年中無休)

株式会社ジェイコムエスト
〒540-0012
大阪市中央区谷町2-3-12
マルイト谷町ビル

ご利用料金の内訳

ご利用内容 SERVICES	料金(円) CHARGES	2021年 12月 9日 発行 ご利用期間等 PERIOD OF USE
◇◇ 2021年12月 ◇◇		
[バック料金] NETパック 120Mコース PHONE プラス	4,680	12/ 1~12/31 078-801-7102
[インターネット] Wi-Fi利用料 [固定電話] 078-801-7102	0	12/ 1~12/31
発信番号表示 ユニバーサルサービス料	400	12/ 1~12/31
電話リレーサービス料	3	12/ 1~12/31
通話料金 (国内)	1	12/ 1~12/31
まどめトーク割引	-51	11月ご利用分
078-801-7789 PHONE プラス 追加回線	-15	11月ご利用分
ユニバーサルサービス料	1,330	12/ 1~12/31
電話リレーサービス料	3	12/ 1~12/31
通話料金 (国内)	1	12/ 1~12/31
[工事費・手数料] 請求書発行手数料	79	11月ご利用分
150		
消費税等 (消費税率10%)	667	税額1円未満、税込除く
合計	7,350	

■電話をご利用の皆さまへ
ユニバーサルサービス料は、日本全国における加入電話・公衆電話等の提供確保のため、ご負担いただく料金です。
■初回のご請求はサービス開始月の日割り分とその翌月の1か月分の合算となります。
※お手続きの時期により、サービス開始月翌々月までを合算したご請求となる場合があります。
■月途中で契約内容を変更した場合は、翌月のご請求にて精算となります。
■Webサイト (お客さま情報ページ) にて、口座振替へのご変更のほか、クレジットカード支払いのご変更ができます。
<https://www2.myjcom.jp/join/>

18

領収書等添付様式【共通】

(令和4年/月分)
(会派名 74-ニハツゴ)
(議員名 北浜 みどり)

整理 番号	使 途 項 目	
	調査研究費・研修費・会議費・広報広聴費・要請陳情等活動費・資料作成費・資料購入費・事務所費・事務費・人件費	
19	 領収書 印 紙 <small>343408</small> 西灘給油所 扇港興産株式会社 神戸市灘区都通1-1-6 TEL 078-861-4326	共通案分率 50% 25%
		それ以外の案分 案分の説明 全て政務活動に係る ものであるため、 100%充当とする。
	売上 2022年 1月28日 09:28 現金固定 01-343408-00000-0000-0 出光ゼアス P-10(内) 30.80 L 8170.0 5236円 01200.00	案分率 $5,236 \times 50\% = 2,618$
合計 5,236円 (内、消費税等(10.00%) 476円) (内、P支払可能金額 5,236円)		
	預り金 10,000円 釣銭 4,764円	

本領収書は、県議会議員
北浜みどり宛のものである

(添付様式2)

領収書等添付様式【共通】

(令和4年 / 月分)
(会派名 フリーダム)
(議員名 北浜 みどり)

整理 番号	使 途 項 目
20	<p>調査研究費・研修費・会費費・広報広聴費・要請陳情等活動費・資料作成費・資料購入費・事務所費・事務費・人件費</p> <p>給与 (1月分)</p> <p>代</p> <p>40520 X 50% ----- 20260</p> <p>(添付様式9 参照)</p>
案分率	共通案分率 50% 25%
	それ以外の案分 案分の説明 全て政務活動に係るものであるため、100%充当とする。

(添付様式 9)

政務活動補助業務 勤務実績表・領収書

月分		氏名		備考(時間外勤務等)			
日	曜日	定時勤務		休憩等控除時間	勤務時間数	備考(時間外勤務等)	
		開始時刻	終了時刻			開始時間	終了時刻
1							
2							
3							
4							
5							
6	木	9:00	12:00		3		
7	金	13:00	17:00		4		
8							
9							
10							
11	火	9:00	12:00		3		
12	水	9:00	12:00		3		
13	木						
14	金	13:00	17:00		4		
15							
16							
17							
18	火	9:00	12:00		3		
19							
20	木	9:00	12:00		3		
21	金	13:00	17:00		4		
22							
23							
24							
25	火	9:00	12:00		3		
26							
27	木	9:00	12:00		3		
28	金	13:00	17:00		4		
29							
30							
31							
計					(A)		

上記のとおり勤務したことを証明します。

議員名 代 渡 井 〇 〇 (印)

【総支給額の計算】
 ① 時給の場合 (A) [37] 時間 分] × 単価 [1000 円] = 37,000 円(B)
 ①' 月額の場合 支給額 = 円(B)
 ② 時間外勤務手当等 交通費 @ 320 × 11 日 支給額 = 3,520 円(C)
 ③ 総支給額 (B) + (C) = 40,520 円(D)

【差支給額(総支給額 - 諸控除額)の計算】
 (D) - [0 円] (所得税・住民税、保険料本人負担額) = 40,520 円(E)

左記金額を確かに領収致しました。
 24年1月28日

金 40,520 円(E)

住所

氏名

【政務活動費充当額の計算】
 ○ 給与 総支給額(D) [40,520 円] × 案分率 [50%] = 20,260 円(F)
 ○ 保険料等雇用主負担額 総額 [円] × 案分率 [%] = 円(G)
 ○ 政務活動費充当額の計 (F) + (G) = 20,260 円



(添付様式2)

領収書等添付様式【共通】

(令和4年 / 月分)

(会派名 グリーンひょうご)

(議員名 北浜 みどり)

整理 番号	使 途 項 目										
	調査研究費・研修費・会議費・広報広聴費・要請陳情等活動費・資料作成費・資料購入費・事務所費・事務費・人件費										
21	新聞購読料 領 収 証		共通案分率 50%								
	北浜 みどり 様 ご購読ありがとうございます。 下記金額を正に領収いたしました。 2022年1月分 領収日 月 日 領収金額 ¥1,887		25%								
			それ以外の案分								
			案分の説明 全て政務活動に係るものであるため、100%充当とする。								
			案分率								
<table border="1"> <thead> <tr> <th>品 名</th> <th>定価(税込)</th> <th>部 数</th> <th>金 額</th> </tr> </thead> <tbody> <tr> <td></td> <td></td> <td></td> <td></td> </tr> </tbody> </table>				品 名	定価(税込)	部 数	金 額				
品 名	定価(税込)	部 数	金 額								
<p>その他購読料等 領 収 証</p> <table border="1"> <thead> <tr> <th>品 名</th> <th>定価(税込)</th> <th>部 数</th> <th>金 額</th> </tr> </thead> <tbody> <tr> <td>公明新聞※</td> <td>1,887</td> <td>1</td> <td>1,887</td> </tr> </tbody> </table>				品 名	定価(税込)	部 数	金 額	公明新聞※	1,887	1	1,887
品 名	定価(税込)	部 数	金 額								
公明新聞※	1,887	1	1,887								
<p>※は軽減税率対象品目です。 (10%対象 0) (8%対象 1,887)</p>											
販売店住所TEL		 									
お申込No. 28095-40730(928)											

(添付様式2)

領収書等添付様式【共通】

(令和4年 / 月分)
(会派名 741-111111)
(議員名 北浜 みどり)

整理番号	使 途 項 目	
	調査研究費・研修費・会議費・広報広聴費・要請陳情等活動費・資料作成費・資料購入費・事務所費・事務費・人件費	
	共通案分率	50%
		25%
	それ以外の案分	
	案分の説明	
	全て政務活動に係るものであるため、100%充当とする。	

2022年01月分

領 収 証

No. 1- 1-0011-300

岸地通2-4-13

マイスター灘 1F

北浜 みどり 様

銘 柄	部 数	金 額
神戸新聞セット※ 電子版NEXT	1 1	4,400 165
合 計		¥ 4,565
※は軽減税率対象品目		(内消費税等¥340)

お知らせ

クレジット払いがお得です
新聞代でもポイントが貯まります。

毎度ご購入有難うございます。
上記の通り領収致しました。

8%対象 ¥4,400 (消費税 ¥325) 10%対象 ¥165 (消費税 ¥15)

神戸新聞 西灘専売所
〒657-0832
神戸市灘区岸地通4-1-15
TEL: 078-801-0512

FAX: 078-801-8236



2.2

読者 03-005-0004-000 No. 044 領 収 証 2022年・1 月 度

岸地通2-4-13マイスター灘

北浜 みどり 事務所 様

銘 柄	部 数	金 額	領 収 金 額
毎日新聞 ※	1	4,300	4,300 円
※は軽減税率対象であることを示します。 8%対象 4,300 円 内消費税 318 円			

上記金額正に領収いたしました。

毎日新聞 神戸まや販売所

神戸市灘区岸地通2-4-17

TEL: 078-861-2378

FAX: 078-861-2389

毎度ご愛読ありがとうございます。
各種金融機関での自動引落もご利用になれます。

(添付様式2)

領収書等添付様式【共通】

(令和4年 / 月分)

(会派名 グリーン・アップ)

(議員名 北浜 みどり)

整理 番号	使 途 項 目	調査研究費・研修費・会議費・広報広聴費・要請陳情等活動費・資料作成費・資料購入費・事務所費・事務費・人件費				
23	本領収書は、県議会議員 北浜みどり宛のものである	<table border="1"><tr><td data-bbox="1141 392 1316 459">共通案分率</td><td data-bbox="1316 392 1436 459">50% 25%</td></tr><tr><td data-bbox="1141 459 1436 1008">それ以外の案分 案分の説明 全て政務活動に係る ものであるため、 100%充当とする。</td><td data-bbox="1141 459 1436 1008">案分率</td></tr></table> <p>22--1-31オリックス ヨットウA 55,220</p> <p>55,220 X 50% ----- 27,610</p>	共通案分率	50% 25%	それ以外の案分 案分の説明 全て政務活動に係る ものであるため、 100%充当とする。	案分率
共通案分率	50% 25%					
それ以外の案分 案分の説明 全て政務活動に係る ものであるため、 100%充当とする。	案分率					

(添付様式2)

領収書等添付様式【共通】

(令和4年2月分)

(会派名 フリーダム)

(議員名 北浜 みどり)

整理 番号	使 途 項 目	
	調査研究費・研修費・会議費・広報広聴費・要請陳情等活動費・資料作成費・資料購入費・事務所費・事務費・人件費	
	MCパーク スペース6	共通案分率 50% 25%
		それ以外の案分 案分の説明 全て政務活動に係るものであるため、100%充当とする。 案分率
	<p style="text-align: center;">《 領 収 書 》</p> <p style="text-align: right;">[NO. 3]</p> <p>22年02月02日15:45 -- 02月02日17:55 駐車料金 600円</p> <p>△ 計 600円</p> <p>お 預 り 600円 お 釣 0円</p> <p style="text-align: right;">NO.016871</p> <p style="text-align: center;">本領収書は、県議会議員 北浜みどり宛のものである</p>	

(添付様式7)

活動報告書

※政務活動費の透明性確保の観点から可能な限り具体的に記載すること

議員名	北浜 みどり
-----	--------

活動名	「視察・調査活動」、「要請陳情活動」、「県政報告会・要望会等会議の開催」、「研修会への参加」、「意見交換会への参加」、「業務の委託」、「広報紙・誌の発行」			
活動概要	活動実施年月日	令和 4 年 2 月 2 日 (水)		
	時間・場所	面談者	内容	
	16:00~ 17:50			
	神戸市中央区	■■■■氏	有機農業の拡大について 意見交換	
経費	項目	政活費充当金額	領収書NO	内容
	駐車場	600	/	MC14-7 7A-26 (100%)
	合計			
備考	*添付書類:			

*この様式は、「視察・調査活動」、「要請陳情活動」、「県政報告会・要望会等会議の開催」、「研修会への参加」、「意見交換会への参加」、「業務の委託」、「広報紙・誌の発行」等を行った場合等、政務活動費を使用した全ての活動について作成する。
 *「活動概要」欄には、例えば①活動実施年月日、②場所、③行程、④目的、⑤相手方、⑥参加者、⑦結果・成果⑧広報誌発行部数・配付方法等、具体内容を詳細に記載する。

(添付様式2)

領収書等添付様式【共通】

(令和4年2月分)

(会派名 グリーンひまわり)

(議員名 北浜 みどり)

整理 番号	使 途 項 目																						
	調査研究費・研修費・会議費・ <u>広報広聴費</u> ・ <u>要請陳情等活動費</u> ・ <u>資料作成費</u> ・資料購入費・事務所費・事務費・人件費																						
2	$ \begin{array}{r} 16500 \\ \times 95\% \\ \hline 15,675 \end{array} $	共通案分率	50%																				
			25%																				
		それ以外の案分																					
		案分の説明	全て政務活動に係るものであるため、100%充当とする。																				
		案分率	一律案分率 95%充当																				
<p>本領収書は、県議会議員 北浜みどり宛のものである</p>																							
04-02-03 振替		16,500 シャープファイナンス																					
北浜みどり 様 〒667-0832 兵庫県神戸市灘区岸地通2丁目4番地13号		御請求書 請求書番号 202201-001 発行日 2022/01/15 株式会社アスカデザイン 〒630-0252 奈良県生駒市山崎町4-10 サンアイビル3F-1 0743-71-6636																					
合計金額	¥	16,500																					
<table border="1"> <thead> <tr> <th>項目</th> <th>数量</th> <th>単価</th> <th>金額</th> </tr> </thead> <tbody> <tr> <td>月額更新費1月分</td> <td>1</td> <td>15,000</td> <td>15,000</td> </tr> <tr> <td colspan="3">小計</td> <td>15,000</td> </tr> <tr> <td colspan="3">消費税(10%)</td> <td>1,500</td> </tr> <tr> <td colspan="3">合計金額</td> <td>16,500</td> </tr> </tbody> </table>				項目	数量	単価	金額	月額更新費1月分	1	15,000	15,000	小計			15,000	消費税(10%)			1,500	合計金額			16,500
項目	数量	単価	金額																				
月額更新費1月分	1	15,000	15,000																				
小計			15,000																				
消費税(10%)			1,500																				
合計金額			16,500																				
備考 2月7日にシャープファイナンスよりのお引き落としになります。																							

(添付様式2)

領収書等添付様式【共通】

(令和6年2月分)
(会派名 プリンセス)
(議員名 北浜 みどり)

使 途 項 目

調査研究費・研修費・会議費・広報広聴費・要請陳情等活動費・資料作成費・資料購入費・事務所費・事務費・人件費

共通案分率 60%
25%

それ以外の案分
案分の説明
~~全~~く~~政務活動に係る
ものとするため、
100%充当とする。~~

お送り先 北浜みどり事務所 様
神戸市灘区岸地通2-4-13

納品日 04年02月04日 次回訪問日 03月04日
取引 (現金)

売 上 伝 票
兼 領 収 書

TEL: 078-801-7102

B金 00065 4W

ダスキン愛の店フランチャイズチェーン店

ダスキンおおや

株式会社おおや
〒657-0043 神戸市灘区大石東2-3-15
TEL 078-882-1084 FAX 078-882-1059



印 紙
5万円以上
貼 付

商 品 名	契約数	前回残	単 価	納 品 予 定		区分	納 品 ・ 回 収 訂 正			訂正後 残 数
				数	金 額		納品数	金 額	回収数	
WH2H キュクソン.キュクスマット	1	1	1,760	1	1,760					

前回未収残	税抜納品金額	消費 税	合計 金額	領 収 額
(10%)	1,600	160	1,760	1,760
訂正後 納品金額	訂正後 消費税	訂正後 合計金額	訂正後 領収額	

(0018896) 伝票 NO.0001678137

受領サイン

拍 当 者 名

1760
X 50%
880

3

領収書等添付様式【共通】

(令和4年2月分)

(会派名 74-104)

(議員名 北浜 みどり)

整理 番号	使 途 項 目	
	調査研究費・研修費・会議費・広報広聴費・要請陳情等活動費・資料作成費・資料購入費・事務所費・事務費・人件費	
	共通案分率	50%
		25%
	それ以外の案分	
	案分の説明	
	全て政務活動に係るものであるため、100%充当とする。	
	案分率	
<p>大阪ガス 振込依頼票 兼 領収証</p> <p>北浜みどり 事務所 様</p> <p>2022年 1月分</p> <p>金額 5,124円</p> <p>支払期限日 2月24日</p> <p>取扱可能日 3月6日まで</p> <p>大阪ガス株式会社</p>	<p>いつも大阪ガスをご利用いただきありがとうございます。</p> <p>②本販により弊社の保費が算入することはございません。</p> <p>今回検針日 1月24日</p> <p>次回検針予定日 2月21日</p> <p>②当月適用単位料金 B) 143.80円/m³</p> <p>※当月と翌月の単位料金の差: +8.82円</p> <p>■お手続きはネットがオススメ!</p> <p>お引越しや口座振替・クレジットカード払い等の お手続きはネットがオススメ! 昼でも夜でも 待ち時間無くご利用いただけます。</p> <p>抽選でプレゼントが当たる キャンペーンも実施中!</p> <p>電話でのお問合せ等 (月~土/9~19時、日祝/9~17時)</p> <p>ガス料金等に関して 0120-7-94817</p> <p>お客さまセンター</p> <p>お引越しのお手続き等、 宮村ガスセンター 0120-799-909 078-861-3884</p> <p>過去2年間の料金・使用量 確認はマイ大阪ガスで!</p> <p>13A 45 MJ(10,750キロカロリー) 検針員/724</p>	<p>5124 x 50% 2562</p>

← ゆうちょ銀行でお支払いの場合、左側の2票のみをお出しください。その他の窓口でのお支払いは切り取りしないでください。

4

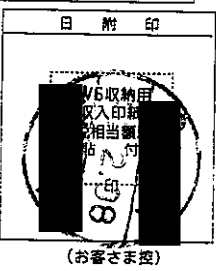

領収書等添付様式【共通】

(令和4年2月分)

(会派名 フロンティア)

(議員名 北浜 みどり)

整理 番号	使 途 項 目											
	調査研究費・研修費・会議費・広報広聴費・要請陳情等活動費・資料作成費・資料購入費・事務所費・事務費・人件費											
5		<table border="1" style="width:100%; border-collapse: collapse;"> <tr> <td style="text-align: center;">共通案分率</td> <td style="text-align: center;">50%</td> </tr> <tr> <td></td> <td style="text-align: center;">25%</td> </tr> <tr> <td colspan="2" style="text-align: center;">それ以外の案分</td> </tr> <tr> <td colspan="2" style="text-align: center;">案分の説明</td> </tr> <tr> <td colspan="2" style="text-align: center;"> 全て政務活動に係る ものであるため、 100%充当とする。 </td> </tr> </table>	共通案分率	50%		25%	それ以外の案分		案分の説明		全て政務活動に係る ものであるため、 100%充当とする。	
	共通案分率	50%										
	25%											
それ以外の案分												
案分の説明												
全て政務活動に係る ものであるため、 100%充当とする。												
案分率												

電気料金振込受領証

4年 1月分	金額	千	百	十	万	千	百	十	円
		1	1	0	3	9	7		

お振込先 北浜みどりの事務所 様 ご使用期間 12月7日から1月10日まで

お支払先 日経所番 号	消費税率 相当額 (両端)	945円
05:412472.04.1311		

契約 kVA又はkW	力率 %	ご使用量 (kWh)	電気料金内訳 円
31		350	-

燃料費調整額(再掲) +429.67円
再エネ促進賦課金(再掲) 1,202円

ご使用場所
神戸市 灘区
岸地通 2丁目
4-13 マイスター1階

受付届(金融機関)日附印

神戸料金センター
0600-777-8810
ご連絡の際は番号をよく
お確かめ下さい。

収入印紙不要

振込先 ☑関西電力株式会社(金融機関→お客さま)

10397

x 50%

5.198

領収書等添付様式【共通】

(令和4年2月分)

(会派名 フロンティア)

(議員名 北浜 みどり)

整理番号	使 途 項 目																																
6	調査研究費・研修費・会費費・広報広聴費・要請陳情等活動費・資料作成費・資料購入費・事務所費・事務費・人件費																																
	<p style="text-align: center;">神戸市立 三宮駐車場</p> <p style="text-align: center;">領 収 証</p> <table border="0"> <tr><td>精算機 #01</td><td>A 精算No.000154</td></tr> <tr><td>発券機 #04</td><td>発券No.000223</td></tr> <tr><td>入庫時刻</td><td>2022年 2月 9日(水) 12:27</td></tr> <tr><td>出庫時刻</td><td>2022年 2月 9日(水) 14:35</td></tr> <tr><td>駐車時間</td><td>2:08</td></tr> <tr><td>駐車料金</td><td>A料金 900円</td></tr> <tr><td colspan="2">=====</td></tr> <tr><td>合 計</td><td>900円</td></tr> <tr><td>現金領収額</td><td>900円</td></tr> <tr><td>お預り</td><td>1,000円</td></tr> <tr><td>お釣り</td><td>100円</td></tr> </table> <p>またのご利用をお待ちしております。</p> <p style="text-align: center;">本領収書は、県議会議員 北浜みどり宛のものである</p>	精算機 #01	A 精算No.000154	発券機 #04	発券No.000223	入庫時刻	2022年 2月 9日(水) 12:27	出庫時刻	2022年 2月 9日(水) 14:35	駐車時間	2:08	駐車料金	A料金 900円	=====		合 計	900円	現金領収額	900円	お預り	1,000円	お釣り	100円	<table border="1"> <tr> <td>共通案分率</td> <td>50%</td> </tr> <tr> <td></td> <td>25%</td> </tr> <tr> <td colspan="2">それ以外の案分</td> </tr> <tr> <td colspan="2">案分の説明</td> </tr> <tr> <td colspan="2">全て政務活動に係るものであるため、100%充当とする。</td> </tr> </table> <p style="writing-mode: vertical-rl; text-orientation: upright;">案分率</p>	共通案分率	50%		25%	それ以外の案分		案分の説明		全て政務活動に係るものであるため、100%充当とする。
精算機 #01	A 精算No.000154																																
発券機 #04	発券No.000223																																
入庫時刻	2022年 2月 9日(水) 12:27																																
出庫時刻	2022年 2月 9日(水) 14:35																																
駐車時間	2:08																																
駐車料金	A料金 900円																																
=====																																	
合 計	900円																																
現金領収額	900円																																
お預り	1,000円																																
お釣り	100円																																
共通案分率	50%																																
	25%																																
それ以外の案分																																	
案分の説明																																	
全て政務活動に係るものであるため、100%充当とする。																																	

(添付様式7)

活動報告書

※政務活動費の透明性確保の観点から可能な限り具体的に記載すること

議員名	北浜 みどり
-----	--------

活動名	視察・調査活動、「要請陳情活動」、「県政報告会・要望会等会議の開催」、「研修会への参加」、「意見交換会への参加」、「業務の委託」、「広報紙・誌の発行」			
活動概要	活動実施年月日	令和 4 年 2 月 9 日 (水)		
	時間・場所	面談者	内 容	
	13:00 ~ 14:30			
	神戸市中央区	■■■■ 氏他	旧灘区役所跡地利用について 地域住民の要望について 神戸市の回答を受ける。	
経 費	項 目	政活費充当金額	領収書NO	内 容
	駐車場	900	6	神戸市立三宮駐車場 (100%)
	合 計			
備 考	*添付書類:			

*この様式は、「視察・調査活動」、「要請陳情活動」、「県政報告会・要望会等会議の開催」、「研修会への参加」、「意見交換会への参加」、「業務の委託」、「広報紙・誌の発行」等を行った場合等、政務活動費を使用した全ての活動について作成する。
*「活動概要」欄には、例えば①活動実施年月日、②場所、③行程、④目的、⑤相手方、⑥参加者、⑦結果・成果⑧広報誌発行部数・配付方法等、具体内容を詳細に記載する。

令和 3年 11月 24日

久元 喜造 神戸市長 殿
中西 理香子 灘区長 殿

灘中央地区まちづくり協議会 会長
灘中央ふれあいのまちづくり協議会 委員長
灘中央自治会 会長

旧灘区役所跡地を「総合福祉ケア」の拠点とする活用について

本年6月に当地の利活用につきまして、7項目にわたる地域住民の要望をさせていただきました。神戸市におかれましても、地域住民が集う活力ある街づくりを目指しておられることと存じます。

前回の要望で、福祉施設の誘致の他、子供から高齢者まで、健常者や障害者、また、自立に問題を抱え支援が必要な方々など、全ての人々が共に集い、笑いあえる活動の場が必要であることを伝えました。

その活動の場としては、公民館や地域福祉センターなど、行政の支援や委託事業を意味するものではありません。スペースを構成する運営組織が個々に自立できる事業を持ち、神戸市に僅かでも賃料を支払い、更に互いに影響しあい運営を行うシステムです。

これを私どもは「総合福祉ケア」と呼称しておりますが、私どもの地域としましては、地域の核となる新しい福祉の場を、是非とも当地に実現して頂きたいと強く望んでおります。事実、その事業の実現に多くの地域住民が協力を申し出ておられます。

つきましては、当敷地の開発において、下記事業ができますよう、事業者の選定におきましては、下記事業を実施、もしくはこれに協力して頂ける事業者を選んで頂けるよう、切に要望します。地域の願いを叶えて頂けますよう、よろしく願いいたします。

記

1. 困窮した妊婦さんを支援する「小さいのちのドア」事業
2. 障害者就労支援事業所「みんなで楽しむアートライフ」事業
3. 児童養護施設「ファミリーホーム」事業
4. 高齢者通所デイサービス「園芸・運動・共同作業」事業
5. 自立支援「シェアハウス」事業 等

以上

(添付様式2)

領収書等添付様式【共通】

(令和4年2月分)

(会派名 グリーンひまわり)

(議員名 北浜 みどり)

整理 番号	使 途 項 目	
調査研究費・ <u>研修費</u> ・会議費・広報広聴費・要請陳情等活動費・資料作成費・資料購入費・事務所費・事務費・人件費	共通案分率	50%
		25%
	それ以外の案分	
	案分の説明	全て政務活動に係る ものであるため、 100%充当とする。
	案 分 率	
令和4年 建国記念の日を祝う会 IN 神戸		
		領収証
7		北浜 みどり 様
		金 1,000 円 記念講演および 式典参加費として 令和4年2月11日 建国記念の日を祝う会兵庫実行委員会 〒650-0015 神戸市中央区多聞通3-1-1 TEL.078-341-1145 FAX078-371-6015
		建 国 記 念 日 の 実 行 委 員 会 兵 庫 祝 賀 会
		本領収書は、保護会議員 北浜みどり宛のものである

(添付様式7)

活動報告書

※政務活動費の透明性確保の観点から可能な限り具体的に記載すること

議員名	北浜 みどり
-----	--------

活動名	「視察・調査活動」、「要請陳情活動」、「県政報告会・要望会等会議の開催」、「 <u>研修会への参加</u> 」、「意見交換会への参加」、「業務の委託」、「広報紙・誌の発行」			
活動概要	活動実施年月日	令和 4 年 2 月 11 日 (金)		
	時間・場所	面談者	内 容	
	13:00 ~ 16:00			
	神戸中央区		建国記念の日と祝賀会 in 神戸	
			講演「この国の希望のかたち」	
			伊勢 雅臣 氏	
経費	項 目	政活費充当金額	領収書NO	内 容
	研修会費	1,000	7	建国記念の日と祝賀会実行委員会 (100%)
	書籍代	1,500	8	日本会議兵庫県本部 (100%)
	「この国の希望のかたち」 伊勢 雅臣 著			
	合 計			
備 考	*添付書類:			

*この様式は、「視察・調査活動」、「要請陳情活動」、「県政報告会・要望会等会議の開催」、「研修会への参加」、「意見交換会への参加」、「業務の委託」、「広報紙・誌の発行」等を行った場合等、政務活動費を使用した全ての活動について作成する。
*「活動概要」欄には、例えば①活動実施年月日、②場所、③行程、④目的、⑤相手方、⑥参加者、⑦結果・成果⑧広報誌発行部数・配付方法等、具体内容を詳細に記載する。



受付開始 12:15~

第1部 ミニコンサート

13:00~13:30

合唱曲 『はじまりのうた
~中今を生きる』
合唱総合エンターテインメントグループ
よりどりみどり

第2部 奉祝式典

13:40~14:40

第3部 記念講演

15:00~16:30

『この国の希望のかたち』

講師: メールマガジン

『国際派日本人養成講座』

編集長

伊勢雅臣先生

参加費

1,000円

(大学生以下無料)

当日の講演会はライブ配信を併催します。
参加は郵送または下記アドレス、
QRコードよりお申し込みください

— 国の誕生日をお祝いしましょう —

主催 建国記念の日を祝う兵庫実行委員会

〒650-0015 兵庫県神戸市中央区多聞通3-1-1

Web <http://www.nipponkaigihyogo.org/reservation>

E-mail hyogo.kenkoku0211@gmail.com



WEB申込



メール申込

建国記念

の日

を祝う会

令和四年

二月十一日

(金・祝)

午後一時~四時半

兵庫県民会館

けんみんホール

神戸市中央区下山手通

National Foundation Day

記念講演

『この国の希望のかたち』

『国際派日本人養成講座』編集長

いせ まさおみ

伊勢 雅臣氏プロフィール



昭和28年東京生まれ。東京工業大学社会工学科卒。日本の大手メーカーに就職後、社内留学制度により、アメリカのカリフォルニア大学バークレー校に留学し、工学修士、経営学修士(MBA)、経営学博士(Ph.D.)を取得。生産技術部長、事業本部長、常務執行役員、イタリアやアメリカの現地法人社長などを歴任。

平成9年9月より、忙しい社業の傍ら独自に日本の歴史・文化を研究。毎週1回・メールマガジン『国際派日本人養成講座』を発行。原稿用紙約15枚の執筆を22年間正月休み以外毎週続けている。

平成29年より、日本の歴史伝統を次世代の若者たちへ受け継ぐため、国内にて執筆・講演活動に従事。書籍の印税分を使い、公立図書館や学校図書館に著者を寄贈。全国の中学～大学を周り、若者向けの講演などを行う。そのほか、公益社団法人「国民文化研究会」参与。筑波大学で「日本語・日本文化学類」の非常勤講師も務め、豊富な国際経験・現場経験をもとに、次世代を担う“国際派日本人”の養成に尽力している。

ミニコンサート

『はじまりのうた～中今を生きる』

合唱総合エンターテインメントグループ

「よりどりみどり」



作曲家・ピアニスト横山智昭主宰のもと、合唱×エンタメの可能性を探るべく平成30年5月に結成。演劇やアニメーション映像作品とコラボした公演を実施。「歌声のオーケストラ」である合唱を軸としながら、ジャズ、弦楽アンサンブル、朗読、絵画、伝統芸能など他ジャンルとの異文化交流やアンサンブル、アカペラ、ミュージカル等多様な演奏スタイルでの演奏を行うことで、様々な音楽の「よりどり」な楽しさ・面白さ・奥深さを追求すべく活動している。日本神話をモチーフにした合唱曲「はじまりのうた～中今を生きる」を兵庫県神社庁教化委員会と協同で作製した。



神話合唱曲

「はじまりのうた～中今を生きる」より

締切
2/3

メールまたはホームページよりお申し込みできない方は下記に記載の上、表面事務局宛に郵送またはFAX (078-371-6015) にてお申し込みください。

ご氏名	所属・紹介者
ご住所 〒	連絡先電話 ()
インターネットライブ配信を希望されます方は下記にメールアドレスを記載下さい。	

(添付様式2)

領収書等添付様式【共通】

(令和 年 月分)

(会派名 フロンティア)

(議員名 北浜 みどり)

整理 番号	使 途 項 目	
	調査研究費・研修費・会議費・広報広聴費・要請陳情等活動費・資料作成費・資料購入費・事務所費・事務費・人件費	
8	共通案分率	50%
		25%
	それ以外の案分	
	案分の説明	全て政務活動に係るものであるため、100%充当とする。
	案分率	

領 収 証 北浜みどり 様 No. _____

★ 1,500.-

但 書籍

令和4年 2 月 11 日 上記正に領収いたしました

内 訳

税抜金額

消費税額等(%)

収 入
印 紙

〒650-0015
神戸市中央区多聞通3-1-1 兵庫県神社庁内
日本会議兵庫県本部
TEL 078(341)1145 FAX 078(371)6015
郵便振替番号 00970-8-147871



コクヨ ウケ-1097

「この国の希望のかたち」
伊勢 雅臣 著

(添付様式2)

領収書等添付様式【共通】

(令和4年2月分)
(会派名 フリーダム)
(議員名 北浜 みどり)

整理番号	使 途 項 目	
9	調査研究費・研修費・会議費・広報広聴費・要請陳情等活動費・資料作成費・資料購入費・事務所費・事務費・人件費	
	共通案分率	50% 25%
	$\begin{array}{r} 2164 \\ \times 50\% \\ \hline 1082 \end{array}$	それ以外の案分 案分の説明 全て政務活動に係るものであるため、100%充当とする。
	本領収書は、県議会議員 北浜みどり宛のものである	案分率

amazon.co.jp

注文番号503-5613573-8023809の領収書(再発行)
このページを印刷してご利用ください。

再発行日: 2022年2月13日
注文日: 2022年2月7日
Amazon.co.jp 注文番号: 503-5613573-8023809
ご請求額: ¥ 2,164

北浜みどり様

2022年2月7日に発送済み

注文商品	価格
1点 APP 高白色 ホワイトコピー用紙 A4 白色度93% 紙厚0.09mm 2500枚(500枚×5冊) PEFC認証 販売: アマゾンジャパン合同会社 コンディション: 新品	¥ 2,164

お届け先住所:
北浜みどり
657-0832
兵庫県 神戸市灘区岸地通2-4-13
北浜みどり事務所

配送方法:
お届け日時指定便

支払い情報

支払い方法:
Amazon MasterCard クラシック
一括払い

商品の小計:	¥ 2,164
配送料・手数料:	¥ 0
注文合計:	¥ 2,164
ご請求額:	¥ 2,164

請求先住所:
北浜みどり
657-0832
兵庫県 神戸市灘区岸地通2-4-13
北浜みどり事務所

クレジットカードへの請求 MasterCard 2022年2月7日: ¥ 2,164

(添付様式 2)

領 収 書 等 添 付 様 式 【 共 通 】

(令和 4 年 2 月分)
(会派名 フロンティア)
(議員名 北浜 みどり)

整理 番号	使 途 項 目	
	調査研究費・研修費・会議費・広報広聴費・要請陳情等活動費・資料作成費・資料購入費・事務所費・事務費・人件費	
10		共通案分率 (50%) 25%
		それ以外の案分 案分の説明 全て政務活動に係るものであるため、 100%充当とする。

領 収 証

北 浜 様 No.

★ ￥ 49,800 -
目 (レンタリース会社)

内 訳 _____

現 金 _____

小 切 手 / _____

手 形 / _____

消費税額 (10%) _____

(8%) _____

4 年 2 月 15 日 上記正に領収いたしました

〒657-0834
神戸市灘区泉通3丁目2-10
神戸レンタリース合同会社
TEL 078-881-5777
FAX 050-1555-6169

収入印紙

神戸市灘区泉通3丁目2-10
神戸レンタリース合同会社

49,800
× 50%

24,900

貸渡し契約書

管理No.
22020502

(申)

神戸レンタリース合同会社
北店 神戸市北区山田町1丁目1番地
TEL:078-595-5582 FAX:078-597-3391
中央店 神戸市灘区泉通3丁目2-10
TEL:078-881-5777
営業時間 9:00~19:00

※借受人の皆様は快適にご利用頂くためのお約束である旨、下記についてご理解下さいませ。また送付の貸渡し約款も必ずお読みください。

貴社の車両を使用するについては、下記の通りであることを確認します。

- ①借用车は善良なる管理者の注意を払って取り扱います。万一汚損、破損、盗難、事故などがおきた場合は速やかに貴社に連絡します。
- ②内装の汚損、破損及び喫煙による問題を起こした場合、修理費用及びクリーニング費用を全額負担します。
- ③道路交通法を順守し無事故、安全運転で使用します
(万が一駐車違反を処理せずに通知された場合、違約金として25,000円を徴収させていただきます。)

【ノンオペレーションチャージ】

万が一お客様が事故を起こされた場合は、修理期間中の車両の営業補償の一部として次の金額をご負担いただきます。

- ①レンタカーで自走し、予定の営業店に返還された場合: 30,000円
- ②レンタカーで自走できず、予定の営業店に返還されなかった場合: 60,000円
- ③全損認定の場合: 100,000円

2/5 19:12時

【保証契約内容】

- 対人・対物賠償保険: 無制限
- 対物保険: 1事故につき時価まで(免責5万)
- 車両保険: 1事故につき時価まで(免責10万)
- 人身障害補償: 1名につき3,000万円まで

保証外項目

- ①返却時にガソリンが満タンでない場合、その差で給油いただきます。給油が不可の場合、実際の給油金額に手数料2,000円を加算し請求させていただきます。
- ②タイヤのパンク修理・破損による交換代金はお客様負担になります。
- ③貸出中の喫煙行為が確認された場合、休業損害のお支払い対象となりますのでご注意ください。

搬入担当

車両受取 確認日 年 月 日

受取者 サイン	北濱 美穂
運転者 サイン	

【走行前安全点検15項目】

- エンジンのかかり具合・異音確認
- ブレーキペダルの踏みしろ点検
- サイドブレーキ点検
- ヘッドライト・ウインカー・テールランプ動作確認
- ウインドワッシャー水の噴射状況・ワイパーゴム確認
- パワーウィンドウ・ドアロック動作確認
- ガソリン量確認
- オーディオ動作確認
- ナビ動作確認
- ETC動作確認
- ブレーキ液の量点検
- ウインドウワッシャー液量点検
- 冷却水の液量点検
- エンジンオイル量点検
- タイヤ空気圧・点検・摩耗・溝の深さ点検

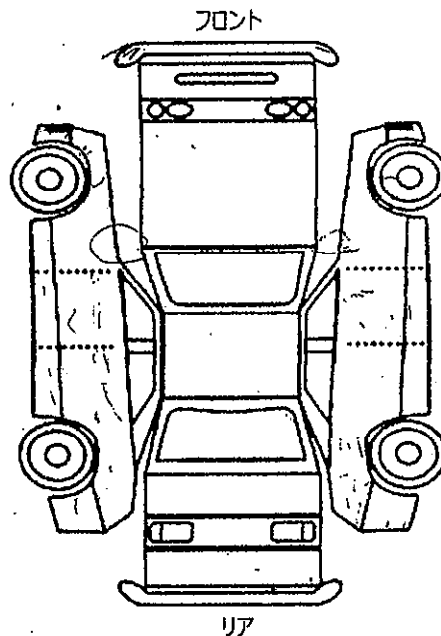

給油時ポイントチェック (N)
OK NG 直TEL

きたほまほ (株)
TEL: [Redacted]

ガソリンメーター	
出発時	帰着時
F L 2 E	F L 2 E

チェック担当者

貸出時

距離 129534km

返却時

距離

【貸出前付属品点検項目】

- 車検証
- 自賠責保険証
- ナビ取扱説明書・リモコン
- ジャッキ・スペアタイヤ

ちらし 看板 近隣 ホームページ 紹介・口コミ(ご友人・ご家族) レンタカー以外のご利用 その他()

借受人 氏名 北濱 美穂 様 免許証番号 号

住所 [Redacted] 主な目的地 市内

自宅 E-mail

携帯

生年月日 年 月 日 職業 学生 フリーター・パートタイム 会社員・公務員 自営 専業主婦 その他()

※借受人とは、ご依頼者及び運転者のことを差します。詳しくは約款第1章第1条をご参照下さい。

車 レ ン タ 情 報	車種	KPN 15C505	貸渡し期間	1ヶ月 最長60日間を限度とする。
	登録番号	神戸 わ505	基本料金	39,800
	貸出日時	R4年2月15日 10:00分	オプション	ナビ ¥550
	返却日時	年3月15日 10:00分	免責	¥1100 × 10,000
	引取日時	年 月 日 () 時 分	安心バック	¥1100 ×
			クレジットカード 現金	合計
			49,800円	

安心バック加入しません。

氏名 北濱 美穂 (保管用)

領収書等添付様式【共通】

(令和4年2月分)

(会派名 グリーンひまわり)

(議員名 北浜 みどり)

整理 番号	使 途 項 目																																											
	調査研究費・研修費・会議費・広報広聴費・要請陳情等活動費・資料作成費・資料購入費・事務所費 事務費 ・人件費																																											
	共通案分率	50% 25%																																										
	それ以外の案分 案分の説明	全て政務活動に係るものであるため、100%充当とする。																																										
	案分率																																											
	<div style="border: 1px solid black; padding: 5px;"> <p align="center">ご利用明細</p> <p>毎度ご利用いただきありがとうございます。 お取引の内容は下記のとおりでございます。 どうぞご確認ください。</p> <table border="1" style="width: 100%; border-collapse: collapse;"> <tr> <td>お取引内容</td> <td>お取引店</td> <td>機番</td> </tr> <tr> <td>お振込</td> <td>009</td> <td></td> </tr> <tr> <td>お取扱日</td> <td>お取扱番号</td> <td></td> </tr> <tr> <td>04-02-16</td> <td>0186</td> <td></td> </tr> <tr> <td>銀行番号(カード店番)</td> <td>口座番号</td> <td></td> </tr> <tr> <td>万円券</td> <td>五千円券</td> <td>二千円券</td> </tr> <tr> <td>千円券</td> <td>硬貨(円)</td> <td></td> </tr> <tr> <td>手数料</td> <td>ご説明コード</td> <td>お取引金額</td> </tr> <tr> <td>振込手数料</td> <td></td> <td>¥3,973</td> </tr> <tr> <td>お振込先</td> <td></td> <td>お取引後残高</td> </tr> <tr> <td></td> <td></td> <td>¥440</td> </tr> <tr> <td>お受取人</td> <td colspan="2">ご依頼人</td> </tr> <tr> <td>ユウア セイワシヤ様</td> <td colspan="2">キタハマ ミドリ様</td> </tr> <tr> <td></td> <td colspan="2">(TEL) 078-801-7102</td> </tr> </table> <p align="center"><裏面もごらんください></p> <p align="center"> みなと銀行 ご利用時刻 14:09 </p> </div>		お取引内容	お取引店	機番	お振込	009		お取扱日	お取扱番号		04-02-16	0186		銀行番号(カード店番)	口座番号		万円券	五千円券	二千円券	千円券	硬貨(円)		手数料	ご説明コード	お取引金額	振込手数料		¥3,973	お振込先		お取引後残高			¥440	お受取人	ご依頼人		ユウア セイワシヤ様	キタハマ ミドリ様			(TEL) 078-801-7102	
お取引内容	お取引店	機番																																										
お振込	009																																											
お取扱日	お取扱番号																																											
04-02-16	0186																																											
銀行番号(カード店番)	口座番号																																											
万円券	五千円券	二千円券																																										
千円券	硬貨(円)																																											
手数料	ご説明コード	お取引金額																																										
振込手数料		¥3,973																																										
お振込先		お取引後残高																																										
		¥440																																										
お受取人	ご依頼人																																											
ユウア セイワシヤ様	キタハマ ミドリ様																																											
	(TEL) 078-801-7102																																											
	<p align="center">請求書</p> <p>〒6570832 神戸市灘区岸地通2-4-13マイスター灘1階</p> <p>北浜みどり事務所 御中</p> <p>お客様コードNo. 06043</p> <p align="right"> 日付 2022/2/27 伝票No. 402628 有限会社 神戸清掃舎 〒657-0832 神戸市灘区岸地通7番32 TEL: 078-801-3118 FAX: 078-801-3117 下記のとおりご請求申し上げます 合計金額 ¥3,973- </p> <table border="1" style="width: 100%; border-collapse: collapse;"> <thead> <tr> <th>内 容</th> <th>数 量</th> <th>単 価</th> <th>金 額</th> </tr> </thead> <tbody> <tr> <td>1 ごみ処理料として 2022年2月～2022年7月度分(6カ月分)</td> <td align="center">6</td> <td align="right">602</td> <td align="right">3,612</td> </tr> <tr> <td>2</td> <td></td> <td></td> <td></td> </tr> <tr> <td>3</td> <td></td> <td></td> <td></td> </tr> <tr> <td>4</td> <td></td> <td></td> <td></td> </tr> <tr> <td>5 (消費税)</td> <td></td> <td></td> <td align="right">361</td> </tr> <tr> <td align="right" colspan="3">合 計</td> <td align="right">3,973</td> </tr> </tbody> </table> <p align="center"> $3,973 \times 50\% = 1,986.5$ $440 \times 50\% = 220$ </p>		内 容	数 量	単 価	金 額	1 ごみ処理料として 2022年2月～2022年7月度分(6カ月分)	6	602	3,612	2				3				4				5 (消費税)			361	合 計			3,973														
内 容	数 量	単 価	金 額																																									
1 ごみ処理料として 2022年2月～2022年7月度分(6カ月分)	6	602	3,612																																									
2																																												
3																																												
4																																												
5 (消費税)			361																																									
合 計			3,973																																									

(添付様式2)

領収書等添付様式【共通】

(令和4年2月分)

(会派名 グリーンひまわり)

(議員名 北浜 みどり)

整理 番号	使 途 項 目	
	調査研究費・研修費・会議費・広報広聴費・要請陳情等活動費・資料作成費・資料購入費 事務所費・事務費・人件費	
12		共通案分率
		50%
		25%
		それ以外の案分
		案分の説明
		全て政務活動に係るものであるため、100%充当とする。
		案分率

2022年2月16日

領 収 書

北浜 みどり 様

¥ 8,400-

但し 兵庫ジャーナル購読料R3年10月～12月分として

上記金額正に領収いたしました。

内

消費税等

現金

小切手

株式会社兵庫ジャーナル
代表取締役
〒650-0011
神戸市中央区下町通4丁目6-13
ファインコート下山手6F
TEL078-333-7560 FAX078-333-7563

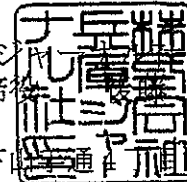

(添付様式2)

領収書等添付様式【共通】

(令和 年 月分)

(会派名 グリーンひょうご)

(議員名 北浜 みどり)

整理 番号	使 途 項 目																							
	調査研究費・研修費・会議費・広報広聴費・要請陳情等活動費・資料作成費・資料購入費・事務所費・事務費・人件費																							
13	<p style="text-align: center;">.....領収書.....</p> <p style="text-align: center;">-----車室 No.1-----</p> <p>入庫時刻 02月17日 11時28分 精算時刻 02月17日 13時29分</p> <p>受領金額 600円 2022年02月17日13時29分 発行</p> <p style="text-align: center;">----- 24時間パーキング 灘南通6丁目 #454 -----</p> <p>本領収書は、県議会議員 北浜みどり宛のものである</p>	<table border="1"> <tr> <td>共通案分率</td> <td>50%</td> </tr> <tr> <td></td> <td>25%</td> </tr> <tr> <td colspan="2">それ以外の案分</td> </tr> <tr> <td colspan="2">案分の説明</td> </tr> <tr> <td colspan="2">全て政務活動に係るものであるため、100%充当とする。</td> </tr> </table>	共通案分率	50%		25%	それ以外の案分		案分の説明		全て政務活動に係るものであるため、100%充当とする。													
		共通案分率	50%																					
	25%																							
それ以外の案分																								
案分の説明																								
全て政務活動に係るものであるため、100%充当とする。																								
<p style="text-align: center;">神戸市立 三宮駐車場</p> <p style="text-align: center;">領 収 証</p> <table> <tr> <td>精算機 #02</td> <td>A 精算No.000077</td> </tr> <tr> <td>発券機 #04</td> <td>発券No.000315</td> </tr> <tr> <td>入庫時刻</td> <td>2022年 2月17日(木) 14:13</td> </tr> <tr> <td>出庫時刻</td> <td>2022年 2月17日(木) 15:42</td> </tr> <tr> <td>駐車時間</td> <td>1:29</td> </tr> <tr> <td>駐車料金</td> <td>A料金 600円</td> </tr> <tr> <td colspan="2">=====</td> </tr> <tr> <td>合 計</td> <td>600円</td> </tr> <tr> <td>現金領収額</td> <td>600円</td> </tr> <tr> <td>お預り</td> <td>1,000円</td> </tr> <tr> <td>お釣り</td> <td>400円</td> </tr> </table> <p>またのご利用をお待ちしております。</p>		精算機 #02	A 精算No.000077	発券機 #04	発券No.000315	入庫時刻	2022年 2月17日(木) 14:13	出庫時刻	2022年 2月17日(木) 15:42	駐車時間	1:29	駐車料金	A料金 600円	=====		合 計	600円	現金領収額	600円	お預り	1,000円	お釣り	400円	<p>案分率</p>
精算機 #02	A 精算No.000077																							
発券機 #04	発券No.000315																							
入庫時刻	2022年 2月17日(木) 14:13																							
出庫時刻	2022年 2月17日(木) 15:42																							
駐車時間	1:29																							
駐車料金	A料金 600円																							
=====																								
合 計	600円																							
現金領収額	600円																							
お預り	1,000円																							
お釣り	400円																							
<p>本領収書は、県議会議員 北浜みどり宛のものである</p>																								

(添付様式7)

活動報告書

※政務活動費の透明性確保の観点から可能な限り具体的に記載すること

議員名	北浜 みどり
-----	--------

活動名	「視察・調査活動」、「要請陳情活動」、「県政報告会・要望会等会議の開催」、「研修会への参加」、「意見交換会への参加」、「業務の委託」、「広報紙・誌の発行」			
活動概要	活動実施年月日	令和 4 年 2 月 17 日 (木)		
	時間・場所	面談者	内 容	
	11:30 ~ 13:20			
	神戸市灘区	■■■■ 氏	灘交通安全協会の取り組みと 地域住民からの要望と伝える。	
	14:15 ~ 15:40			
	神戸市中央区	■■■■ 氏	神戸市内の里親状況について 意見交換	
経費	項 目	政活費充当金額	領収書NO	内 容
	駐車場	600	13	24時間パーキング (100%)
	〃	600		神戸市立三宮駐車場 (100%)
	合 計			
備 考	*添付書類:			

*この様式は、「視察・調査活動」、「要請陳情活動」、「県政報告会・要望会等会議の開催」、「研修会への参加」、「意見交換会への参加」、「業務の委託」、「広報紙・誌の発行」等を行った場合等、政務活動費を使用した全ての活動について作成する。
*「活動概要」欄には、例えば①活動実施年月日、②場所、③行程、④目的、⑤相手方、⑥参加者、⑦結果・成果⑧広報誌発行部数・配付方法等、具体内容を詳細に記載する。

(添付様式2)

領収書等添付様式【共通】

(令和4年2月分)

(会派名 グリーンひょうご)

(議員名 北浜 みどり)

整理 番号	使 途 項 目				
14	<p>調査研究費・研修費・会費費・広報広聴費・要請陳情等活動費・資料作成費・資料購入費・事務所費・事務費・人件費</p> <table border="1"><tr><td>共通案分率</td><td>50%</td></tr><tr><td></td><td>25%</td></tr></table> <p>それ以外の案分 案分の説明 全て政務活動に係る ものであるため、 100%充当とする。</p> <p>案分率</p> <p>P. ZONE 王子公園駅前駐車場 極東開発パーキング株式会社</p> <p>《 領 収 書 》 [NO. 1] 22年02月20日09:54 --02月20日10:51 駐車料金 400円</p> <p>△ 計 400円</p> <p>お 預 り 500円 お 釣 100円 NO.044572</p> <p>本領収書は、県議会議員 北浜みどり宛のものである</p>	共通案分率	50%		25%
共通案分率	50%				
	25%				

(添付様式7)

活動報告書

※政務活動費の透明性確保の観点から可能な限り具体的に記載すること

議員名	北浜 みどり
-----	--------

活動名	「視察・調査活動」、「要請陳情活動」、「県政報告会・要望会等会議の開催」、「研修会への参加」、「意見交換会への参加」、「業務の委託」、「広報紙・誌の発行」			
	活動実施年月日 令和 4 年 2 月 20 日 (日)			
活動概要	時間・場所	面談者	内容	
	10:00~ 10:50			
	神戸灘区	■■■■代	食育について親子参加の行事として 開催する事と意見交換する	
経費	項目	政活費充当金額	領収書NO	内容
	駐車場	400	14	王子公園馬尻前駐車場 (100%)
	合計			
備考	*添付書類:			

*この様式は、「視察・調査活動」、「要請陳情活動」、「県政報告会・要望会等会議の開催」、「研修会への参加」、「意見交換会への参加」、「業務の委託」、「広報紙・誌の発行」等を行った場合等、政務活動費を使用した全ての活動について作成する。
*「活動概要」欄には、例えば①活動実施年月日、②場所、③行程、④目的、⑤相手方、⑥参加者、⑦結果・成果⑧広報誌発行部数・配付方法等、具体内容を詳細に記載する。

領収書等添付様式【共通】

(令和4年2月分)

(会派名 グリーンひまわり)

(議員名 北浜 みどり)

整理 番号	使 途 項 目	
調査研究費・研修費・会議費・広報広聴費・要請陳情等活動費・資料作成費・資料購入費・事務所費・事務費・人件費		
		共通案分率 50% 25%
		それ以外の案分 案分の説明 全て政務活動に係る ものであるため、 100%充当とする。
		案分率

ご利用明細

毎度ご利用いただきありがとうございます。
お取引の内容は下記のとおりでございます。
どうぞご確認ください。

お取引内容	お取扱店	機番
お振込	██████████	013
お取扱日	お取扱番号	
04-02-21	0277	
銀行番号(カード店番)	口座番号	
██████████	██████████	
万円券	五千円券	二千円券
***	***	***
千円券	硬貨(円)	
***	*****	
手数料	ご説明コード	お取引金額
***		¥120,000
振込手数料	お取引後残高	
¥110	██████████	

お振込先 ██████████

お受取人 ｺ) センコー・ジュウケン様

ご依頼人 キタハマ ミドリ様

(TEL) 078-801-7102

<裏面もごらんください>

みなと銀行

ご利用時刻 14:03

15

$$\begin{array}{r}
 120,000 \\
 \times 50\% \\
 \hline
 60,000 \\
 \\
 110 \\
 \times 50\% \\
 \hline
 55
 \end{array}$$

(添付様式2)

領収書等添付様式【共通】

(令和4年2月分)

(会派名 フロンティア)

(議員名 北浜 みどり)

整理 番号	使 途 項 目									
	調査研究費 研修費・会議費・広報広聴費・要請陳情等活動費・資料作成費・資料購入費・事務所費・事務費・人件費									
16	 <p>リパーク神戸篠原北町2丁目 ご利用ありがとうございました。 またのご利用をお待ちしております。 http://www.repark.jp</p> <p>領 収 書</p> <p>精算機 #01 A 精算No.000315 車室番号 (自動車) 15 入庫時刻 2022年 2月21日(月) 15:51 精算時刻 2022年 2月21日(月) 18:26 駐車料金 A料金 700円 =====</p> <p>合 計 700円 現金入金額 1,000円 釣銭 300円 現金領収金額 700円</p> <p>本領収書は、県議会議員 北浜みどり宛のものである</p>	<table border="1"> <tr> <td>共通案分率</td> <td>50%</td> </tr> <tr> <td></td> <td>25%</td> </tr> <tr> <td>それ以外の案分</td> <td></td> </tr> <tr> <td>案分の説明</td> <td> <p>全て政務活動に係る ものであるため、 100%充当とする。</p> </td> </tr> </table>	共通案分率	50%		25%	それ以外の案分		案分の説明	<p>全て政務活動に係る ものであるため、 100%充当とする。</p>
		共通案分率	50%							
	25%									
それ以外の案分										
案分の説明	<p>全て政務活動に係る ものであるため、 100%充当とする。</p>									
		案分率								

(添付様式7)

活動報告書

※政務活動費の透明性確保の観点から可能な限り具体的に記載すること

議員名	北浜 みどり
-----	--------

活動名	「視察 <u>調査活動</u> 」、「要請陳情活動」、「県政報告会・要望会等会議の開催」、「研修会への参加」、「意見交換会への参加」、「業務の委託」、「広報紙・誌の発行」			
活動概要	活動実施年月日	令和 4 年 2 月 2 / 日 (月)		
	時間・場所	面談者	内 容	
	16:00 ~ 18:20			
	神戸市灘区	■■■■ 氏	障害者パートと地域包括支援の連携について意見交換	
経費	項目	政活費充当金額	領収書NO	内 容
	駐車場	700	16	三井のパーク (100%)
	合計			
備考	*添付書類:			

*この様式は、「視察・調査活動」、「要請陳情活動」、「県政報告会・要望会等会議の開催」、「研修会への参加」、「意見交換会への参加」、「業務の委託」、「広報紙・誌の発行」等を行った場合等、政務活動費を使用した全ての活動について作成する。
*「活動概要」欄には、例えば①活動実施年月日、②場所、③行程、④目的、⑤相手方、⑥参加者、⑦結果・成果⑧広報誌発行部数・配付方法等、具体内容を詳細に記載する。

(添付様式2)

領収書等添付様式【共通】

(令和4年2月分)

(会派名 グリーンひょうご)

(議員名 北浜 みどり)

整理 番号	使 途 項 目		
	調査研究費・ <u>研修費</u> ・会議費・広報広聴費・要請陳情等活動費・資料作成費・資料購入費・事務所費・事務費・人件費		
17		共通案分率	50%
			25%
		それ以外の案分	
		案分の説明	全て政務活動に係るものであるため、100%充当とする。
		案分率	
		本領収書は、県議会議員 北浜みどり宛のものである	
	6 04-02-24 振替	10,000	SMBC(リソリホウジ)

領 収 証

北浜みどり

様

No. _____

★ ¥10,000.-

但 経営研究会 会費

2022年2月分

2022.2.24

日 上記正に領収いたしました

内 訳

税抜金額

消費税額等(%)

収 入
印 紙

コクヨ ウケ-697

神戸市東灘区甲南町丁目14-16

一般社団法人倫理研究所

神戸市倫理法人会

TEL 078 (451) 7457

(添付様式7)

活動報告書

※政務活動費の透明性確保の観点から可能な限り具体的に記載すること

議員名	北浜 みどり
-----	--------

活動名	「視察・調査活動」、「要請陳情活動」、「県政報告会・要望会等会議の開催」、「研修会への参加」、「意見交換会への参加」、「業務の委託」、「広報紙・誌の発行」			
	活動実施年月日 令和 4 年 2 月 24 日 (木)			
活動概要	時間・場所	面談者	内容	
	10:00 ~ 16:00			
	神戸中央区	県庁	本会議	
経費	項目	政活費充当金額	領収書NO	内容
	研修費	10,000	17	神戸市倫理法人会 (100%)
				毎週火曜日早朝に経営者から集い各自の現状や今後の方向性について意見交換と行い県政の参考とする。
	合計			
備考	*添付書類:			

*この様式は、「視察・調査活動」、「要請陳情活動」、「県政報告会・要望会等会議の開催」、「研修会への参加」、「意見交換会への参加」、「業務の委託」、「広報紙・誌の発行」等を行った場合等、政務活動費を使用した全ての活動について作成する。
 *「活動概要」欄には、例えば①活動実施年月日、②場所、③行程、④目的、⑤相手方、⑥参加者、⑦結果・成果⑧広報誌発行部数・配付方法等、具体内容を詳細に記載する。

(添付様式2)

領収書等添付様式【共通】

(令和4年2月分)

(会派名 グリーンひまわり)

(議員名 北浜 みどり)

整理 番号	用途項目																																													
	調査研究費・研修費・会議費・広報広聴費・要請陳情等活動費・資料作成費・資料購入費・事務所費・事務費・人件費																																													
18	共通案分率																																													
	50% 25%																																													
それ以外の案分		案分率																																												
案分の説明 全て政務活動に係るものであるため、100%充当とする。																																														
<p>水道料金 納入通知書兼領収書 下水道使用料</p> <p>発行日 令和4年2月15日</p> <table border="1"> <tr> <td>お客様番号</td> <td colspan="3">1:268:02:290(102)</td> </tr> <tr> <td>請求番号</td> <td colspan="3">33:2:04859199:2</td> </tr> <tr> <td>年度</td> <td>期分</td> <td>口径</td> <td>用途</td> </tr> <tr> <td>03</td> <td>E6</td> <td>20</td> <td>業務用</td> </tr> <tr> <td>戸数</td> <td colspan="3">1</td> </tr> <tr> <td>水栓番号</td> <td colspan="3">N90755</td> </tr> <tr> <td>ご使用期間</td> <td colspan="3">3年11月20日～4年1月20日</td> </tr> <tr> <td>ご使用水量</td> <td>3m³</td> <td colspan="2">うち消費税相当額</td> </tr> <tr> <td>水道料金</td> <td>1,936円</td> <td colspan="2">176円</td> </tr> <tr> <td>下水道使用料</td> <td>1,100円</td> <td colspan="2">100円</td> </tr> <tr> <td>合計金額</td> <td>3,036円</td> <td colspan="2">276円</td> </tr> </table> <p>水道ご使用場所 灘区岸地通2丁目 4-13 マイスター灘 1F</p> <p>お客様名 北浜 みどり 事務所 様</p> <p>納期限 令和4年2月28日 上記金額を納期限までにお支払いください。 領収書は、5年間大切に保管してください。</p> <div style="border: 1px solid black; padding: 5px; display: inline-block;"> <p>上記の金額を領収しました。</p> <p>22225</p> <p>2024年2月25日</p> <p>神戸市水道事業管理者 印</p> </div> <p>神戸市水道事業管理者 (お客様控)</p>			お客様番号	1:268:02:290(102)			請求番号	33:2:04859199:2			年度	期分	口径	用途	03	E6	20	業務用	戸数	1			水栓番号	N90755			ご使用期間	3年11月20日～4年1月20日			ご使用水量	3m ³	うち消費税相当額		水道料金	1,936円	176円		下水道使用料	1,100円	100円		合計金額	3,036円	276円	
お客様番号	1:268:02:290(102)																																													
請求番号	33:2:04859199:2																																													
年度	期分	口径	用途																																											
03	E6	20	業務用																																											
戸数	1																																													
水栓番号	N90755																																													
ご使用期間	3年11月20日～4年1月20日																																													
ご使用水量	3m ³	うち消費税相当額																																												
水道料金	1,936円	176円																																												
下水道使用料	1,100円	100円																																												
合計金額	3,036円	276円																																												
<p>3036 x 50%</p> <hr/> <p>1,518</p>																																														

(添付様式2)

領収書等添付様式【共通】

(令和4年2月分)

(会派名 フリーダム)

(議員名 北浜 みどり)

整理 番号	使 途 項 目			
19	調査研究費・研修費・会議費・広報広聴費・要請陳情等活動費・資料作成費・資料購入費・事務所費・事務費・人件費			
	<table border="1"><tr><td data-bbox="1133 392 1300 481">共通案分率</td><td data-bbox="1308 392 1428 481">50% 25%</td></tr><tr><td data-bbox="1133 481 1300 1025">それ以外の案分 案分の説明</td><td data-bbox="1308 481 1428 1025">全て政務活動に係る ものであるため、 100%充当とする。</td></tr></table> <p data-bbox="1093 660 1125 761">案分率</p> <p data-bbox="598 963 901 1064">本領収書は、県議会議員 北浜みどり宛のものである</p>	共通案分率	50% 25%	それ以外の案分 案分の説明
共通案分率	50% 25%			
それ以外の案分 案分の説明	全て政務活動に係る ものであるため、 100%充当とする。			
	<table border="1"><tr><td data-bbox="399 1086 758 1131">7 04-02-25 電話</td><td data-bbox="758 1086 973 1131">14,610</td><td data-bbox="973 1086 1204 1131">KDDIリョウキ</td></tr></table> $\begin{array}{r} 14,610 \\ \Delta 2,189 \\ \hline 12,421 \\ \times 50\% \\ \hline 6,210 \end{array}$	7 04-02-25 電話	14,610	KDDIリョウキ
7 04-02-25 電話	14,610	KDDIリョウキ		

ご利用項目

金額(円)

内訳(円)

備考

409 *
1,780 *

- 紙請求書発行手数料
- ▼紙請求書発行手数料
- ▼消費税等(10%)

200
20

●合計

220円

10%消費税の課税対象額 200円

口座振替のご案内

INVOICE FOR SERVICES

(2022年 2月 ご請求分)

口座振替日 DATE FOR TRANSFER	2022年 2月 25日
口座振替額 TOTAL AMOUNT DUE	14,610円
金融機関名 FINANCIAL INSTITUTION	
支店名 BRANCH	
口座番号 ACCOUNT NUMBER	

お支払期限を過ぎますと約款に定めた延滞利息をいただく場合がございます。



料金領収証 RECEIPT FOR SERVICES

2022年 1月ご請求分 (12月利用分)

ご請求先氏名
北濱 みどり 様

下記ご利用料金を 1月 25日口座振替により
領収いたしました。

印紙税申告納
付につき新債
税務電承認済

KDDI株式会社
〒163-8003 東京都新宿区西新宿2-2-1 KDDIビル

ご請求コード CUSTOMER CODE	0404496047
領収金額 AMOUNT RECEIVED	19,233円
うち消費税等 TAX	1,494円
金融機関名 FINANCIAL INSTITUTION	
支店名 BRANCH	
口座番号 ACCOUNT NUMBER	

お知らせ INFORMATION

- 通信サービスご契約のお客さまへのご案内
 - ・ユニバーサルサービス料は、日本全国における加入電話・公衆電話等の提供確保のため、NTT東・西日本に支払われるものです。
 - ・電話リレーサービス料は、聴覚や発話に障がいのある方との意思疎通を手話等で仲介するサービス提供のため、日本財団電話リレーサービスに支払われるものです。
- 番号単価の改定について
 - ・ユニバーサルサービス料は2022年1月ご利用分より1番号あたり月額2円となります。
 - ・電話リレーサービス料は2022年2月ご利用分から2022年3月ご利用分については発生しません。

料金内訳書 <凡例>税込または免税料金等:「*」、旧税率計算対象料金:「#」 発行年月日 DATE OF ISSUE 2022年 2月 5日 KDDI株式会社

ご請求コード 0404496047 総合計 14,610円 ご利用年月 2022年 1

ご利用項目	金額(円)	内訳(円)	備考
●au電話料金			●合計 11,601
ご利用番号	3,886		お客様コード 35555344
< 1月ご利用内訳 >	3,886		ご利用月数は2022年 2月で 6年 7ヶ月目です。
▼プラン利用料	3,150		
LTEフラットfor Tab ds (L)		6,700	
2年契約		-1,000	
スマホセット割		-2,850	
LTE NET		300	
▼オプション使用料	380		
故障紛失サポート		380	
▼ユニバーサルサービス料	2		
▼電話リレーサービス料	1		
▼消費税等(10%)	353		10%消費税の課税対象額 3,533円
データ利用量 (データ容量消費あり)	1.27GB		
ご利用番号	7,717		お客様コード 31612784
< 1月ご利用内訳 >	7,717		ご利用月数は2022年 2月で10年 7ヶ月目です。
▼プラン利用料	4,280		
ピタット4G LTE+通話定額ライト2		1,950	通話定額ライト2ご加入者は電話きほんパックが無料となりま
ピタットプラン 4G LTE (データ)		3,200	データ利用量は1GB~4GBです。
2年契約N		-170	
LTE NET		300	
家族割プラス/auスマートバリュー		-1,000	カウント対象回線数 2台
▼オプション使用料	630		
故障紛失サポート		630	
▼通話料/ピタット 4G+通話定額ライト2	2,103		
通話料		7,840	
SMS (Cメール) 送信料		183	
通話定額ライト2 割引額		-5,860	
au→自宅割		-60	au→自宅割により対象通話を割引します。
▼ユニバーサルサービス料	2		
▼電話リレーサービス料	1		
▼消費税等(10%)	701		10%消費税の課税対象額 7,016円
●au機器代金			●合計 598
ご利用番号	598		
▼購入機器代金	598		
(分割支払金)			
		598	* 24回 (延長時47回) 払い17回目。残額 12,468円
			買い替え時に旧機種返却で、かえトクプログラムがご利用可能
●auかんたん決済利用料			●合計 -2,189
ご利用番号	2,189		

領収書等添付様式【共通】

(令和4年2月分)

(会派名 クリーンひょうご)

(議員名 北浜 みどり)

整理 番号	使 途 項 目	
	調査研究費・研修費・会議費・広報広聴費・委員報酬等活動費・資料作成費・資料購入費・事務所費・事務費・人件費	
20	<p style="text-align: center;">EneJet</p> <p>系内品書(領収書)</p> <p>神戸スタンダード石油株式会社 神戸住吉SS 神戸市東灘区住吉南町3-2-5 TEL:078-851-3197 2022/02/27(日)12:43</p> <p>セブ付(OMC) カイフ EneKey 様 14096 0000</p> <p>売上 セブ付(OMC) レギュラー 020020 ¥2688 16.80L @160.0 L-5 N-13 6円割引チケット適用(077748) 6円/L,個 割引 済み</p> <p>小計 ¥2,688 (10%対象 内消費税 ¥2,688 ¥244) 合計 ¥2,688 承認No. 0869287 支払方法 一括</p>	<p>共通案分率 (50%) 25%</p> <p>それ以外の案分</p> <p>案分の説明 全て政務活動に係る ものであるため、 100%充当とする。</p> <p style="writing-mode: vertical-rl;">案分率</p>
		<p style="text-align: right;">2688 x 50% ----- 1.344</p> <p>本領収書は、県議会議員 北浜みどり宛のものである</p>

領収書等添付様式【共通】

(令和4年2月分)
 (会派名 グリーンひまわり)
 (議員名 北浜 みどり)

整理 番号	使 途 項 目		
	調査研究費・研修費・会議費・広報広聴費・委嘱陳情等活動費・資料作成費・資料購入費・事務所費・事務費 人件費		
		共通案分率	50% 25%
		それ以外の案分	
		案分の説明	全て政務活動に係る ものであるため、 100%充当とする。
2/		案分率	

クレジット払いのご案内

平素は、弊社サービスをご利用いただき誠にありがとうございます。
 以下の金額をご指定のクレジットカード会社より請求させていただきます。

お客さま名 CUSTOMER'S NAME	北浜 みどり 様
ご請求月 MONTH OF ISSUE	2022年 1月
ご請求金額 TOTAL AMOUNT DUE	7,404円
振替日 WITHDRAW DATE	ご利用クレジットカード会社の規約に基づく振替日

次月より請求金額に変更がない場合は、本状の発行を省略いたします。
 ※請求書発行を有料でお申し込みの方は除きます。

■お問い合わせ先 0120-999-000 (フリーコール)
 ■受付時間 9:00~18:00 (年中無休)

J:COM

ご利用料金の内訳

ご利用内容 SERVICES	2022年 1月 11日 発行 料金(円) CHARGES	ご利用期間等 PERIOD OF USE
◇◇ 2022年 1月 ◇◇ [バック料金] NETパック 120Mコース PHONE プラス	4,680	1/ 1~ 1/31 078-801-7102
[インターネット] Wi-Fi利用料 [固定電話] 078-801-7102	0	1/ 1~ 1/31
電話番号表示 ユニバーサルサービス料 電話リレーサービス料 通話料金(国内) まとめトーク割引	400	1/ 1~ 1/31 1/ 1~ 1/31 1/ 1~ 1/31 12月ご利用分 12月ご利用分
078-801-7789 PHONE プラス 追加回線 ユニバーサルサービス料 電話リレーサービス料 通話料金(国内) [工事費・手数料] 請求書発行手数料	1,330	1/ 1~ 1/31 1/ 1~ 1/31 1/ 1~ 1/31 12月ご利用分
消費税等(消費税率10%) 合計	672 7,404	税額1円未満、税込除く

■電話番号をご利用の皆さまへ
 ユニバーサルサービス料は、日本全国における加入電話・公衆電話等の提供
 確保のため、ご負担いただく料金です。
 ■初回のご請求はサービス開始月の日割り分とその翌月の1ヵ月分の合算となります。
 ※お手続きの時期により、サービス開始月翌々月までを合算したご請求となる場合が
 あります。
 ■月途中で契約内容を変更した場合は、翌月のご請求にて精算となります。

■Webサイト(お客さま情報ページ)にて、口座振替への変更
 のほか、クレジットカード支払いのご変更ができます。
<https://www2.myjcom.jp/join/>

7.404
 x 50%

 3.702

株式会社ジェイコムウエスト
 〒540-0012
 大阪市中央区谷町2-3-12
 マルイ谷町ビル

(添付様式2)

領収書等添付様式【共通】

(令和4年2月分)

(会派名 711-みどり)

(議員名 北浜 みどり)

整理 番号	使 途 項 目		
	調査研究費・研修費・会議費・広報広聴費・要請陳情等活動費・資料作成費・資料購入費・事務所費・事務費・人件費		
22	新聞購読料 領 収 証		共通案分率 50% 25% それ以外の案分 案分の説明 全て政務活動に係るものであるため、100%充当とする。 案分率
	北浜 みどり 様 ご購読ありがとうございます。 下記金額を正に領収いたしました。 2022年2月分 領収日 2月28日 領収金額 ¥1,887		
	品 名	定価(税込)	部 数
	その他購読料等 領 収 証		
	品 名	定価(税込)	部 数
	公明新聞※	1,887	1
	※は軽減税率対象品目です。 (10%対象 0) (8%対象 1,887)		
	販売店 住 所 TEL	[Redacted] お申込No. 28095-40730(928)	
		[Redacted] [Redacted]	

(添付様式2)

領収書等添付様式【共通】

(令和4年3月分)

(会派名 フリーダム)

(議員名 北浜 みどり)

整理 番号	使 途 項 目												
	調査研究費・研修費・会議費・広報広聴費・要請陳情等活動費・資料作成費・資料購入費・事務所費・事務費・人件費												
	<table border="1"><tr><td>共通案分率</td><td>50%</td></tr><tr><td></td><td>25%</td></tr></table>	共通案分率	50%		25%								
共通案分率	50%												
	25%												
	<table border="1"><tr><td>それ以外の案分</td><td rowspan="2">案分の説明 全て政務活動に係るものであるため、100%を当とする。</td></tr><tr><td>案分率</td></tr></table>	それ以外の案分	案分の説明 全て政務活動に係るものであるため、100%を当とする。	案分率									
それ以外の案分	案分の説明 全て政務活動に係るものであるため、100%を当とする。												
案分率													
	<p>amazon.co.jp</p> <p>注文番号250-9199647-1026239の領収書(再発行) このページを印刷してご利用ください。</p> <p>再発行日: 2022年3月1日 注文日: 2022年2月27日 Amazon.co.jp 注文番号: 250-9199647-1026239 ご請求額: ￥1,980</p>												
	<p>2022年2月27日に発送済み</p>												
	<table border="1"><tr><td>注文商品</td><td>価格</td></tr><tr><td>1点 虐待・非行・発達障害 困難を抱える子どもへの理解と対応—土井ファミリーホームの実践の記録、土井 高徳</td><td>￥1,980</td></tr><tr><td>販売: アマゾンジャパン合同会社</td><td></td></tr><tr><td>コンディション: 新品</td><td></td></tr><tr><td>お届け先住所: 北浜みどり</td><td></td></tr><tr><td>配送方法: お急ぎ便</td><td></td></tr></table>	注文商品	価格	1点 虐待・非行・発達障害 困難を抱える子どもへの理解と対応—土井ファミリーホームの実践の記録、土井 高徳	￥1,980	販売: アマゾンジャパン合同会社		コンディション: 新品		お届け先住所: 北浜みどり		配送方法: お急ぎ便	
注文商品	価格												
1点 虐待・非行・発達障害 困難を抱える子どもへの理解と対応—土井ファミリーホームの実践の記録、土井 高徳	￥1,980												
販売: アマゾンジャパン合同会社													
コンディション: 新品													
お届け先住所: 北浜みどり													
配送方法: お急ぎ便													
	<table border="1"><tr><td>支払い方法: Amazon MasterCard クラシック [REDACTED] 一括払い</td><td>商品の小計: ￥1,980 配送料・手数料: ￥0 注文合計: ￥1,980 ご請求額: ￥1,980</td></tr><tr><td>請求先住所: 北浜みどり 657-0832 兵庫県 神戸市灘区岸地通2-4-13 北浜みどり事務所</td><td></td></tr><tr><td>クレジットカードへの請求 MasterCard [REDACTED]</td><td>2022年2月27日: ￥1,980</td></tr></table>	支払い方法: Amazon MasterCard クラシック [REDACTED] 一括払い	商品の小計: ￥1,980 配送料・手数料: ￥0 注文合計: ￥1,980 ご請求額: ￥1,980	請求先住所: 北浜みどり 657-0832 兵庫県 神戸市灘区岸地通2-4-13 北浜みどり事務所		クレジットカードへの請求 MasterCard [REDACTED]	2022年2月27日: ￥1,980						
支払い方法: Amazon MasterCard クラシック [REDACTED] 一括払い	商品の小計: ￥1,980 配送料・手数料: ￥0 注文合計: ￥1,980 ご請求額: ￥1,980												
請求先住所: 北浜みどり 657-0832 兵庫県 神戸市灘区岸地通2-4-13 北浜みどり事務所													
クレジットカードへの請求 MasterCard [REDACTED]	2022年2月27日: ￥1,980												
	<p>注文の状況を確認するには、注文内容をご覧ください。</p> <p>利用規約 プライバシー規約 ©1996-2020, Amazon.com, Inc. and its affiliates</p>												
	<p>本領収書は、県議会議員 北浜みどり宛のものである</p>												

(添付様式2)

領収書等添付様式【共通】

(令和4年3月分)
(会派名 フロンティア)
(議員名 北浜 みどり)

整理番号	使途項目
	調査研究費・研修費・会費・広報広聴費・要請陳情等活動費・資料作成費・資料購入費・事務所費・事務費・人件費
	共通案分率 50%
	50%
	それ以外の案分
	案分の説明
	全て政務活動に係るものであるため、100%充当とする。

読者 03-005-0004-000 No. 042 領収証 2022年 2 月度

岸地通2-4-13 マイスター灘

北浜 みどり 事務所様

銘柄	部数	金額	領収金額
毎日新聞 ※	1	4,300	4,300 円
上記金額正に領収いたしました。			
※は軽減税率対象であることを示します。 8%対象 4,300 円 内消費税 318 円			

案分率

毎日新聞 神戸まや販売所

神戸市灘区岸地通2-4-17

TEL: 078-861-2378

FAX: 078-861-2389

毎度ご愛読ありがとうございます。
各種金融機関での自動引落もご利用になれます。

2022年02月分

領収証

No. 1- 1-0011-300

岸地通2-4-13

マイスター灘 1F

北浜 みどり 様

銘柄	部数	金額
神戸新聞セット※	1	4,400
電子版NEXT	1	165
合計		¥ 4,565
※は軽減税率対象品目		(内消費税等¥340)

お知らせ

クレジット払いがお得です
新聞代でもポイントが貯まります。

毎度ご購入有難うございます。
上記の通り領収致しました。

8%対象 ¥4,400 10%対象 ¥165
(消費税 ¥325) (消費税 ¥15)

神戸新聞 西灘専売所

〒657-0832

神戸市灘区岸地通4-1-15

TEL: 078-801-0512

FAX: 078-801-8236

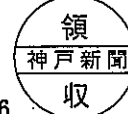

(添付様式2)

領収書等添付様式【共通】

(令和4年3月分)
(会派名 フリーメイジ)
(議員名 北浜 みどり)

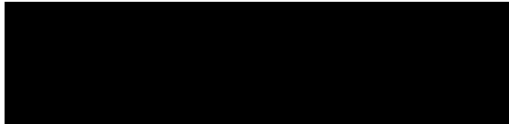
整理番号	使途項目			
3	給子  代	調査研究費・研修費・会議費・広報広聴費・要請陳情等活動費・資料作成費・資料購入費・事務所費・事務費・人件費		
		<table border="1"><tr><td data-bbox="1085 403 1300 481">共通案分率</td><td data-bbox="1300 403 1428 481">50% 25%</td></tr><tr><td data-bbox="1085 481 1300 1030">それ以外の案分 案分の説明</td><td data-bbox="1300 481 1428 1030">全で政務活動に係るものであるため、 100%充当とする。</td></tr></table>	共通案分率	50% 25%
共通案分率	50% 25%			
それ以外の案分 案分の説明	全で政務活動に係るものであるため、 100%充当とする。			

$$39520 \times 50\% = 19,760$$

(添付様式9 参照)

(添付様式9)

政務活動補助業務 勤務実績表・領収書							
乙 月分		氏 名		[Redacted]			
日	曜日	定時勤務			備考(時間外勤務等)		
		開始時刻	終了時刻	休憩等控除時間	勤務時間数	開始時間	終了時刻
1	火	9:00	12:00		3		
2	水	9:00	12:00		3		
3							
4	金	13:00	17:00		4		
5							
6							
7							
8	火	9:00	12:00		3		
9							
10	木	9:00	12:00		3		
11	金						
12							
13							
14							
15	火						
16	水	9:00	12:00		3		
17	木	9:00	12:00		3		
18	金	13:00	17:00		4		
19							
20							
21							
22	火	9:00	12:00		3		
23							
24	木	9:00	12:00		3		
25	金	13:00	17:00		4		
26							
27							
28							
29							
30							
31							
計					(A) 36		

上記のとおり勤務したことを証明します。 議員名 北沢あゆみ (印)

【総支給額の計算】
 ① 時給の場合 (A) [36時間 分] × 単価 [1000円] = 36,000 円(B)
 ① 月額の場合 支給額 = 3,520 円(B)
 ② 時間外勤務手当等 交通費 @ 320 × 11日 支給額 = 3,520 円(C)
 ③ 総支給額 (B) + (C) = 39,520 円(D)

【実支給額(総支給額 - 諸控除額)の計算】
 (D) - [円] (所得税・住民税・保険料本人負担額) = 39,520 円(E)

左記金額を確かに領収致しました。
 24年3月1日

金 39,520 円(E) 住所 [Redacted]
 氏名 [Redacted]

【政務活動費充当額の計算】
 ○ 給与 総支給額(D) [39,520 円] × 案分率 [50 %] = 19,760 円(F)
 ○ 保険料等雇用主負担額 総額 [円] × 案分率 [%] = 円(G)
 ○ 政務活動費充当額の計 (F) + (G) = 19,760 円

(添付様式2)

領収書等添付様式【共通】

(令和4年3月分)
(会派名 フライフィナンクス)
(議員名 北浜 みどり)

整理 番号	使 途 項 目													
	調査研究費・研修費・会議費・広報広聴費・要請陳情等活動費・資料作成費・資料購入費・事務所費・事務費・人件費													
4	<p>本領収書は、県議会議員 北浜みどり宛のものである</p>	<table border="1"> <tr> <td>共通案分率</td> <td>50%</td> </tr> <tr> <td></td> <td>25%</td> </tr> <tr> <td>それ以外の案分</td> <td></td> </tr> <tr> <td>案分の説明</td> <td> <p>全て政務活動に係る ものであるため、 100%充当とする。</p> </td> </tr> <tr> <td>案分率</td> <td>一律案分率充当</td> </tr> <tr> <td></td> <td>95%</td> </tr> </table>	共通案分率	50%		25%	それ以外の案分		案分の説明	<p>全て政務活動に係る ものであるため、 100%充当とする。</p>	案分率	一律案分率充当		95%
		共通案分率	50%											
	25%													
それ以外の案分														
案分の説明	<p>全て政務活動に係る ものであるため、 100%充当とする。</p>													
案分率	一律案分率充当													
	95%													

9 04-03-03 振替 16,500 シャープファイナンス

16,500
x 95%

15,675

北浜みどり 様
〒667-0832
兵庫県神戸市灘区岸地通2丁目4番地13号

御請求書	
請求書番号	202202-036
発行日	2022/02/15

株式会社アスカデザイン
〒630-0252
奈良県生駒市山崎町4-10
サンアイビル3F-1
0743-71-6636



合計金額	¥	16,500
------	---	--------

項目	数量	単価	金額
月額更新費2月分	1	15,000	15,000
小計			15,000
消費税(10%)			1,500
合計金額			16,500

備考
3月7日にシャープファイナンスよりのお引き落としになります。

領収書等添付様式【共通】

(令和4年3月分)
(会派名 プリンセスみどり)
(議員名 北浜 みどり)

整理番号

用途項目

調査研究費・研修費・会費・広報広報費・要請原簿等活動費・資料作成費・資料購入費・事務所費・事務費・人件費

共通案分率 50%
25%

それ以外の案分

案分の説明
全て政務活動に係る
ものであるため、
100%充当とする。

案分率

お寄せ先 北浜みどり事務所 様
神戸市灘区岸地通2-4-13

納品日 04年03月04日 次回訪問日 04月01日
取引 (現金) B金 000654W

売 上 伝 票
兼 領 収 書

TEL: 078-801-7102

ダスキン愛の店フランチャイズチェーン店

ダスキンおおや

株式会社おおや

F657-0043 神戸市灘区大石東町2-1-1
TEL 078-882-1084 FAX 078-882-1059

印紙
5万円以上
貼付

商 品 名	契約数	前回残	単 価	納 品 予 定		区分	納 品 ・ 回 収 訂 正			訂正後 残 数
				数量	金 額		納品数	金 額	回収数	
WH2H キュウジン.キュウスイマツ	1	1	1760	1	1760					

前回未収残	消費税	納品金額	消費 税	合計金額	領 収 額
(10%)		1,600	160	1,760	1,760

(0018896) 伝票 NO.0001683701

受領サイン

担 当 者 名

1760
× 50%
880

5

(添付様式2)

領収書等添付様式【共通】

(令和4年3月分)

(会派名 グリーンひょうご)

(議員名 北浜 みどり)

整理 番号	使 途 項 目					
	調査研究費・研修費・会議費・広報広聴費・要請陳情等活動費・資料作成費・資料購入費・事務所費・事務費・人件費					
6	 リパーク神戸篠原北町2丁目 ご利用ありがとうございました。 またのご利用をお待ちしております。 http://www.repark.jp	<table border="1" style="width: 100%;"> <tr> <td>共通案分率</td> <td>50%</td> </tr> <tr> <td></td> <td>25%</td> </tr> </table>	共通案分率	50%		25%
		共通案分率	50%			
			25%			
案分率	<p>それ以外の案分</p> <p>案分の説明</p> <p>全て政務活動に係るものであるため100%充当とする。</p>					
<p>領 収 書</p> <p>精算機 #01 A 精算No.000268</p> <p>車室番号 (自動車) 14</p> <p>入庫時刻 2022年 3月 6日(日) 18:26</p> <p>精算時刻 2022年 3月 6日(日) 20:44</p> <p>駐車料金 A料金 700円</p> <p>===== 合 計 700円</p> <p>現金入金額 1,000円</p> <p>釣 銭 300円</p> <p>現金領収金額 700円</p>						
<p>本領収書は、県議会議員 北浜みどり宛のものである</p>						

(添付様式7)

活動報告書

※政務活動費の透明性確保の観点から可能な限り具体的に記載すること

議員名	北浜 みどり
-----	--------

活動名	「視察・調査活動」、「要請陳情活動」、「県政報告会・要望会等会議の開催」、「研修会への参加」、「意見交換会への参加」、「業務の委託」、「広報紙・誌の発行」			
	活動実施年月日 令和 4 年 3 月 6 日 (日)			
活動概要	時間・場所	面談者	内容	
	18:30 ~ 20:40			
	神戸市灘区	■■■■ 他	障害者就労支援 A のさら 上げについて意見交換	
経費	項目	政活費充当金額	領収書NO	内容
	馬主車場	700	6	三井のリパーク (100%)
	合計			
備考	*添付書類:			

*この様式は、「視察・調査活動」、「要請陳情活動」、「県政報告会・要望会等会議の開催」、「研修会への参加」、「意見交換会への参加」、「業務の委託」、「広報紙・誌の発行」等を行った場合等、政務活動費を使用した全ての活動について作成する。
 *「活動概要」欄には、例えば①活動実施年月日、②場所、③行程、④目的、⑤相手方、⑥参加者、⑦結果・成果⑧広報誌発行部数・配付方法等、具体内容を詳細に記載する。

領収書等添付様式【共通】

(令和4年3月分)
 (会派名 74-ひょうご)
 (議員名 北浜 みどり)

用途項目
 調査研究費・研修費・会議費・広報広聴費・要請陳情等活動費・資料作成費・資料購入費 (事務所費・事務費・人件費)

電気料金振込受領証

4年 2月分	金額	億	千	百	十	千	百	十	円
						1	1	6	8

お振込人 北浜みどり事務所 様
 ご使用期間 1月11日から 2月6日まで

お振込先 口座番号 05:41 2472.04.1311	消費税等 相当額 (百円)	1,062円
契約 kVA又はkW	力率 %	ご使用量 (kWh)
31		387

電気料金内訳 円
 燃料費調整額(再掲) +785.60円
 再エネ促進賦課金(再掲) 1,300円

ご使用場所
 神戸市 灘区
 岸地通 2丁目
 4-13 マイスター21階

受付局(金融機関) 日附印
 神戸 4.3.7

神戸料金センター
 0800-777-8810
 ご連絡の際は番号をよくお確かめ下さい。

振込人 関西電力株式会社 (金融機関→お客さま)

11683
 X 50%

 5841

共通案分率 50%
 25%

それ以外の案分
 案分の説明
 全てが政務活動に係るものであるため、100%充当とする。

案分率

7

延滞金は含まれて
 いません。

4877
 X 50%

 2438

大阪ガス 振込依頼票 兼 領収証

北浜みどり 事務所 様

2022年 2月分

金額 4,877円

支払期限日 3月23日

上記お支払い期限日を過ぎてお支払いいただいた場合は、その経過日数に応じて1日あたり0.0274%の率で算定した延滞利息をお支払いいたします。

取扱可能日 4月2日まで

上記取扱可能日を過ぎますとコンビニエンスストアでの払込はできなくなります。大阪ガス「料金払込窓口」、サービスショップでは引き続き当払込票でのお支払いが可能です。

← ゆうちょ銀行でお支払いの場合は左側の2票のみをお出しください
 その他の窓口でのお支払いの場合は切り取らないでください

日附印
 大阪ガス 振込依頼票
 4.3.7

大阪ガス株式会社 (お客さま控)

いつも大阪ガスをご利用いただきありがとうございます。
 ①本服により弊社の係員が裏金することはございません。

今回検計日 2月21日
 次回検計予定日 3月24日

②当月適用単位料金 B) 152.62円/㎡

毎月単位料金表 (円/㎡)		
A) 190.22	B) 159.93	C) 154.51
D) 150.12	E) 142.96	F) 142.03
G) 135.73	H) 135.41	

* 当月と翌月の単位料金の差: +7.31円

* 「警報器・消火器リース」の表記につきましては裏面の例をご確認ください。

■ お手続きはネットがオススメ!
 お引越しや口座振替・クレジットカード払い等のお手続きはネットがオススメ! 昼でも夜でも待ち時間無くご利用いただけます。

抽選でプレゼントが当たる 大阪ガス 検索
 キャンペーンも実施中!

電話でのお問合せ等 (月~土/9~19時、日祝/9~17時)
 ガス料金等に関して 0120-7-94817
 お客さまセンター
 お引越しのお手続き等 0120-799-909
 宮村ガスセンター 078-861-3884

過去2年間の料金・使用量確認はマイ大阪ガスで!
 13A 45 MJ(10,750キロカロリー) 検計員/3340

(添付様式 2)

領 収 書 等 添 付 様 式 【 共 通 】

(令和4年3月分)

(会派名 フリーダム)

(議員名 北浜 みどり)

整理 番号	使 途 項 目	
	調査研究費・研修費・会議費・広報広聴費・要請陳情等活動費・資料作成費・資料購入費・事務所費・事務費・人件費	
8	共通案分率	50%
		25%
	それ以外の案分	
	案分の説明	全て政務活動に係るものであるため、100%充当とする。
	案分率	

領 収 証 北 浜 み どり 様 No. _____

★ 700-
但 事務代金とす

R 4 年 3 月 7 日 上記正に領収いたしました

内 訳

税抜金額 _____

消費税額等(%) _____

収 入
印 紙

ココヨ ウケ-1097

〒650-0016 神戸市中央区 通3丁目4番1号
 神戸市総合福祉センター 2階
 公益社団法人 家庭養護促進協会
 電話(078)341-5046番



(添付様式2)

領収書等添付様式【共通】

(令和4年3月分)

(会派名 グリーンひょうご)

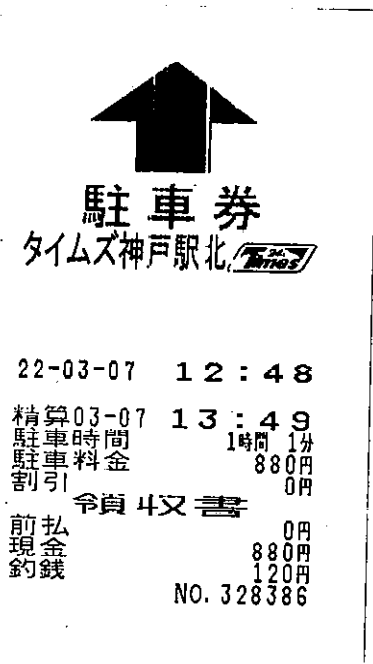
(議員名 北浜 みどり)

整理 番号	使 途 項 目
9	調査研究費・研修費・会議費・広報広聴費・要請陳情等活動費・資料作成費・資料購入費・事務所費・事務費・人件費
案 分 率	共通案分率 50% 25%
	それ以外の案分 案分の説明 全て政務活動に係る ものであるため、 100%充当とする。
 <p>↑ 駐 車 券 タイムズ神戸駅北 </p> <p>22-03-07 12:48 精算03-07 13:49 駐車時間 1時間 1分 駐車料金 880円 割引 0円 領収書 前払 0円 現金 880円 釣銭 120円 NO. 328386</p>	
本領収書は、県議会議員 北浜みどり宛のものである	

(添付様式7)

活動報告書

※政務活動費の透明性確保の観点から可能な限り具体的に記載すること

議員名	北浜 みどり
-----	--------

活動名	「視察・調査活動」、「要請陳情活動」、「県政報告会・要望会等会議の開催」、「研修会への参加」、「意見交換会への参加」、「業務の委託」、「広報紙・誌の発行」			
活動概要	活動実施年月日	令和 4 年 3 月 7 日 (月)		
	時間・場所	面談者	内 容	
	12:50 ~ 13:45			
	神戸中央区	家庭養護 促進協会	養育里親の現状について 意見交換と行	
経費	項 目	政活費充当金額	領収書NO	内 容
	馬車端	880	9	タイムズ神戸駅北 (100%)
	合 計			
備 考	*添付書類:			

*この様式は、「視察・調査活動」、「要請陳情活動」、「県政報告会・要望会等会議の開催」、「研修会への参加」、「意見交換会への参加」、「業務の委託」、「広報紙・誌の発行」等を行った場合等、政務活動費を使用した全ての活動について作成する。
 *「活動概要」欄には、例えば①活動実施年月日、②場所、③行程、④目的、⑤相手方、⑥参加者、⑦結果・成果⑧広報誌発行部数・配付方法等、具体内容を詳細に記載する。

(添付様式2)

領収書等添付様式【共通】

(令和4年3月分)

(会派名 グリーンひょうご)

(議員名 北浜 みどり)

整理 番号	使 途 項 目																																							
	調査研究費・研修費・会議費・ 広報費 ・要請陳情等活動費・資料作成費・資料購入費・事務所費・ 事務費 ・人件費																																							
10	領収書 様	共通案分率 60% 25%																																						
		それ以外の案分 案分の説明 全て政務活動に係る ものであるため、 100%充当とする。																																						
		案分率																																						
	<table border="0"> <tr><td colspan="2">[証紙切手引受]</td></tr> <tr><td>第一種定形外(規格外)</td><td>205.0g</td></tr> <tr><td>@350 1通</td><td>¥350</td></tr> <tr><td colspan="2">-----</td></tr> <tr><td>小 計</td><td>¥350</td></tr> <tr><td colspan="2">-----</td></tr> <tr><td>第一種定形外(規格内)</td><td>40.5g</td></tr> <tr><td>@120 3通</td><td>¥360</td></tr> <tr><td colspan="2">-----</td></tr> <tr><td>小 計</td><td>¥360</td></tr> <tr><td colspan="2">-----</td></tr> <tr><td>郵便物引受合計通数</td><td>4通</td></tr> <tr><td>課税計 (10%)</td><td>¥710</td></tr> <tr><td>(内消費税等</td><td>¥64)</td></tr> <tr><td>非課税計</td><td>¥0</td></tr> <tr><td colspan="2">-----</td></tr> <tr><td>合計</td><td>¥710</td></tr> <tr><td>お預り金額</td><td>¥1,000</td></tr> <tr><td>おつり</td><td>¥290</td></tr> </table>	[証紙切手引受]		第一種定形外(規格外)	205.0g	@350 1通	¥350	-----		小 計	¥350	-----		第一種定形外(規格内)	40.5g	@120 3通	¥360	-----		小 計	¥360	-----		郵便物引受合計通数	4通	課税計 (10%)	¥710	(内消費税等	¥64)	非課税計	¥0	-----		合計	¥710	お預り金額	¥1,000	おつり	¥290	<p>710 x 50% ----- 355</p>
[証紙切手引受]																																								
第一種定形外(規格外)	205.0g																																							
@350 1通	¥350																																							

小 計	¥350																																							

第一種定形外(規格内)	40.5g																																							
@120 3通	¥360																																							

小 計	¥360																																							

郵便物引受合計通数	4通																																							
課税計 (10%)	¥710																																							
(内消費税等	¥64)																																							
非課税計	¥0																																							

合計	¥710																																							
お預り金額	¥1,000																																							
おつり	¥290																																							
	 〒100-8792 日本郵便株式会社 東京都千代田区大手町2-3-1 取扱日時：2022年3月9日 12:36 発行No. 220309A8311 端N96箱01 連絡先： XXXXXXXXXX 郵便局																																							

本領収書は、県議会議員
北浜みどり宛のものである

(添付様式6)

【グリーンヒューズ】
[北浜みどり]

切手受払簿

NO. 7

年	月	日	整理 区分	会計 帳簿 番号	摘 要 ※種類、送付数や送付内容等を記載	異動高				現在高	
						受		払		計	
						数量	価格	数量	価格	数量	価格
R	4	3	9	送	県政報告等送付 @350×1=350. @120×3=360	4	710	4	710	0	0
	4	3	30	"	県政レポート送付 @84×780=65520	780	65520	780	65520	0	0
					年度計	784枚	66230円	784枚	66230円	0枚	0円

※年度ごとに集計し、政務活動費収支報告書とともに議長へ提出してください。
 ※送付は業者発送に限ります。その場合も領収書添付様式の備考欄に送付先、送付内容等を記載願います。
 ※切手等は郵送の都度、必要枚数を購入することを前提に、月額1万円未満までの購入を可とします。
 ※送付先、送付内容を必ず記載願います。

領収書等添付様式【共通】

(令和4年3月分)

(会派名 グリーンひょうご)

(議員名 北浜 みどり)

整理番号	使 途 項 目	
	調査研究費・研修費・会費費・広報広聴費・要請陳情等活動費・資料作成費・資料購入費・事務所費・事務費・人件費	
記載事項を訂正した場合は、その箇所に訂正印を押してください。	振替払込請求書兼受領証	
	口座記号番号	通常払込 料金加入 者負担
	加入者名	* 日本政策研究センター
	金額	千 百 十 万 千 百 十 円 4 7 0 0 0
	ご依頼人	* 神戸市灘区岸地通2-4-1 3 北浜 みどり 様
	料金	印 04-03-10
	備考	郵便局
	この受領証は、大切に保管してください。	
	共通案分率	50%
	それ以外の案分	25%
案分の説明	全大政務活動に係るものであるため、100%充当とする。	
案分率		

領 収 書

No.973503

北浜 みどり 様

(金額)

¥7,000*****

『明日への選択』年間購読料(令和4年4月号～5年3月号)として

令和4年3月10日 上記正に領収致しました

日本政策研究



領収書等添付様式【共通】

(令和4年3月分)

(会派名 フロンティア)

(議員名 北浜 みどり)

整理番号	使 途 項 目																		
	調査研究費・研修費・会議費・広報広聴費・要請陳情等活動費・資料作成費・資料購入費・事務所費・事務費・人件費																		
12	振替払込請求書兼受領証																		
	<table border="1"> <tr> <td>口座記号番号</td> <td>※</td> <td>通常払込 料金加入 者負担</td> </tr> <tr> <td>加入者名</td> <td colspan="2">『明日への選択』地方議員 ネットワーク</td> </tr> <tr> <td>金額</td> <td>千 百 十 万 千 百 十 円</td> <td>※ ￥ 3 0 0 0</td> </tr> <tr> <td>ご依頼人</td> <td colspan="2">※ 神戸市灘区岸地通2-4-13 北浜 みどり 様</td> </tr> <tr> <td>料金</td> <td colspan="2">印 94240003 04-03-10</td> </tr> <tr> <td>備考</td> <td colspan="2">口座払 郵便局</td> </tr> </table>		口座記号番号	※	通常払込 料金加入 者負担	加入者名	『明日への選択』地方議員 ネットワーク		金額	千 百 十 万 千 百 十 円	※ ￥ 3 0 0 0	ご依頼人	※ 神戸市灘区岸地通2-4-13 北浜 みどり 様		料金	印 94240003 04-03-10		備考	口座払 郵便局
口座記号番号	※	通常払込 料金加入 者負担																	
加入者名	『明日への選択』地方議員 ネットワーク																		
金額	千 百 十 万 千 百 十 円	※ ￥ 3 0 0 0																	
ご依頼人	※ 神戸市灘区岸地通2-4-13 北浜 みどり 様																		
料金	印 94240003 04-03-10																		
備考	口座払 郵便局																		
	共通案分率	50%																	
		25%																	
	それ以外の案分 案分の説明 全て政務活動に係る ものであるため、 100%充当とする。																		
	案分率																		

この受領証は、大切に保管してください。

領 収 書

No.972703

北浜 みどり 様

(金額)

¥3,000*****

『明日への選択』地方議員ネットワーク年会費として

令和4年3月10日 上記正に領収致しました

『明日への選択』地方議員

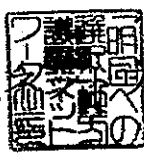

(添付様式7)

活動報告書

※政務活動費の透明性確保の観点から可能な限り具体的に記載すること

議員名	北浜 みどり
-----	--------

活動名	「視察・調査活動」、「要請陳情活動」、「県政報告会・要望会等会議の開催」、「研修会への参加」、「意見交換会への参加」、「業務の委託」、「広報紙・誌の発行」			
活動概要	活動実施年月日	令和 4 年 3 月 10 日 (木)		
	時間・場所	面談者	内容	
	9:00~ 17:00			
	神戸市灘区	事務局	地域活動	
		「明日への選択」冊子と購読し、各地域の情報を集めし、 県政への参考とする、又様々の研修会にも参加。		
	経費	項目	政活費充当金額	領収書NO
会費		3,000	12	「明日への選択」地方議員ネット7-7
合計				
備考	*添付書類:			

*この様式は、「視察・調査活動」、「要請陳情活動」、「県政報告会・要望会等会議の開催」、「研修会への参加」、「意見交換会への参加」、「業務の委託」、「広報紙・誌の発行」等を行った場合等、政務活動費を使用した全ての活動について作成する。
*「活動概要」欄には、例えば①活動実施年月日、②場所、③行程、④目的、⑤相手方、⑥参加者、⑦結果・成果⑧広報紙発行部数・配付方法等、具体内容を詳細に記載する。

(添付様式2)

領収書等添付様式【共通】

(令和4年3月分)

(会派名 フリーダム)

(議員名 北浜 みどり)

整理 番号	用途項目	
	調査研究費・研修費・会議費・広報広聴費・要請陳情等活動費・資料作成費・資料購入費・事務所費・事務費・人件費	
13	共通案分率	50% 25%
	それ以外の案分 案分の説明	全て政務活動に係る ものであるため、 100%充当とする。
	案分率	

領 収 証

北浜 みどり

様 No.

★ 749800-

内 訳 _____

現金 _____

小切手 / _____

手 形 / _____

消費税額 (10%) _____

(8%) _____

但 口座振替 (クレジットに支払)

令和4年3月10日 上記正に領収いたしました

収入印紙

〒057-0834

神戸市灘区泉通3丁目2-10

神戸レンタルリース合同会社

TEL 078-681-5777

FAX 050-1555-6169

49,800
× 50%

24,900

貸渡し契約書

管理No. 2203/001

(印)

うさぎレンタカー
 北店 神戸市北区山田町小部1番地
 TEL:078-595-5582 FAX:078-597-8261
 中央店 神戸市灘区泉通3丁目2-10
 TEL:078-881-5777
 営業時間 9:00~19:00

※借受人の皆様に快適にご利用頂くためのお約束である旨、下記についてご理解下さいませ。また送付の貸渡契約書も必ずお読みください。
 貴社の車両を使用するについては、下記の通りであることを確認します。

①借手率は善良なる管理者の注意を払って取り扱います。万一汚損、破損、盗難、事故などがおきた場合は速やかに貴社に連絡します。

②内装の汚損、破損及び喫煙による問題を起した場合は、修理費用及びクリーニング費用を全額負担します。

③道路交通法を順守し無事故、安全運転で使用します
 万が一駐車違反や管理せずに返却された場合、違約金として25,000円を徴収させていただきます。

【ノンオペレーションチャージ】
 万が一お客様が事故を起こされた場合は、修理期間中の車両の営業補償の一部として次の金額をご負担いただきます。

- ①レンタカーで自走し、予定の営業店に返還された場合 30,000円
- ②レンタカーで自走できず、予定の営業店に返還されなかった場合 60,000円
- ③全損認定の場合 100,000円

【保証契約内容】

- 対人・対物賠償保険:無制限
- 対物保険:1事故につき時価まで(免責5万)
- 車両保険:1事故につき時価まで(免責10万)
- 人身障害補償:1名につき3,000万円まで

3/10 13:20

※送付介入案件もしくは裁判になる場合、修理期間中に運転の引き上げをする場合もあります。

【走行前安全点検15項目】

- 1 エンジンのかかり具合・異音確認
- 2 ブレーキペダルの踏みしろ点検
- 3 サイドブレーキ点検
- 4 ヘッドライト・ウィンカー・テールランプ動作確認
- 5 ウィンドワッシャー・水の噴射量・ワイパーゴム確認
- 6 パワーウィンドウ・ドアロック動作確認
- 7 ガソリン量確認
- 8 オーディオ動作確認
- 9 ナビ動作確認
- 10 ETC動作確認
- 11 ブレーキ液の量点検
- 12 ウィンドウワッシャー液量点検
- 13 冷却水の液量点検
- 14 エンジンオイル量点検
- 15 タイヤ空気圧・危険・摩耗・溝の深さ点検

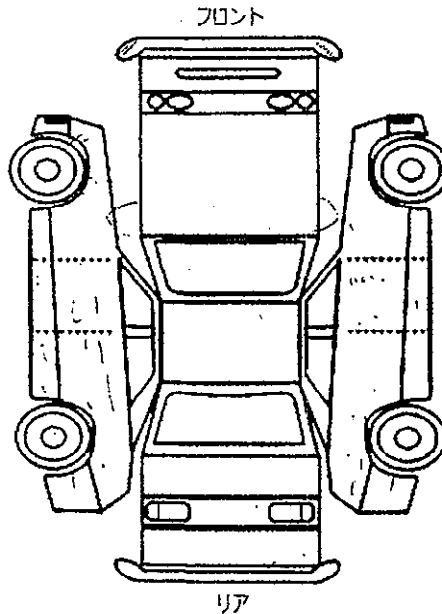

【貸出前付属品点検項目】

1. 車検証
2. 自賠責保険証
3. ナビ取扱説明書・リモコン
4. ジャッキ・スペアタイヤ

保証外項目

- ①返却時にガソリンが満タンでない場合、その場で給油いただきます。給油が不可の場合、実際の給油金額に手数料2,000円を加算し請求させていただきます。
- ②タイヤのパンク修理・破損による交換代金はお客様負担になります。
- ③貸出中の喫煙行為が確認された場合、休業補償料のお支払い対象となりますのでご注意ください。

搬入担当

車両受取 確認日 年 月 日

受取者 サイン	北濱 みとつ
運転者 サイン	

掃着時ボディチェック

OK NG

078 (R)
 きたはま みとつ 様
 TEL: [Redacted]

ガソリンメーター

出発時		掃着時	
F	L	F	L
1		1	
2		2	
E		E	

チェック担当者

貸出時 距離
 返却時 距離

ちらし 看板 近隣 ホームページ 紹介 コミ(ご友人・ご家族) レンタカー以外のご利用 その他()

借受人 氏名 北濱 みとつ 様 免許証番号 号

住所 [Redacted] 主な目的地 市内

自宅 [Redacted] E-mail

携帯 [Redacted] 職業

生年月日 年 月 日

学生 フリーター・パートタイム 会社員・公務員
 自営 専業主婦 その他()

※借受人とは、ご依頼者及び運転者のことを差します。詳しくは約款第1章第1条をご参照下さい。

車種	登録番号	KDN 37505	貸渡期間	最長80日間を限度とする。
	貸出日時	神戸 3月15日 10:00分	基本料金	1か月延長 ¥39800
	返却日時	4月15日 10:00分	オプション	ナビ ¥550
	引取日時		免責 ¥1100 × 1 = ¥1100	クレジット 現金 合計
			安心パック ¥1100 ×	49800円

安心パック加入しません。3/10 18時来店支払い 予定

氏名 北濱 みとつ (保管用)

(添付様式2)

領収書等添付様式【共通】

(令和4年3月分)
(会派名 74-ニホウゴ)
(議員名 北浜 みどり)

整理
番号

使 途 項 目

調査研究費・研修費・会議費・広報広聴費・要請陳情等活動費・資料作成費・資料購入費・事務所費・事務費・人件費

共通案分率 50%
25%

それ以外の案分

案分の説明

全て政務活動に係る
ものであるため、
100%充当とする。

案
分
率

EneJet

納品書(領収書)

神戸スタンダード石油株式会社
神戸住吉SS
神戸市東灘区住吉南町3-2-5
TEL:078-851-3197
2022/03/13(日)11:17

EneKey
様

〒付(OMC) カイロ 14096 0000

売上 〒付(OMC)
レギュラー 020020 ¥3856
23.37L @165.0 L-6 N-16
5円割引チケット適用(084190)
5円/L,個 割引 済み

小計 ¥3,856
(10%対象 ¥3,856
内消費税 ¥351)
合計 ¥3,856
承認No. 0697516
支払方法 一括

3,856
X 50%
1,928

本領収書は、県議会議員
北浜みどり宛のものである

14

(添付様式2)

領収書等添付様式【共通】

(令和4年3月分)

(会派名 フリー民主党)

(議員名 北浜 みどり)

整理番号	使 途 項 目								
15	<p>調査研究費・研修費・会議費・広報広聴費・要請陳情等活動費・資料作成費・資料購入費・事務所費・事務費・人件費</p> <table border="1" data-bbox="1133 392 1428 1030"><tr><td>共通案分率</td><td>50%</td></tr><tr><td></td><td>25%</td></tr><tr><td>それ以外の案分</td><td></td></tr><tr><td>案分の説明</td><td>全て政務活動に係るものであるため、100%充当とする。</td></tr></table> <p style="text-align: center;">.....領収書.....</p> <p style="text-align: center;">-----車室 No.8-----</p> <p>入庫時刻 03月14日 12時30分 精算時刻 03月14日 13時34分</p> <p>受領金額 600円 2022年03月14日13時34分 発行</p> <p style="text-align: center;">----- 24時間パーキング 須磨駅前 -----</p> <p style="text-align: center;">本領収書は、県議会議員 北浜みどり宛のものである</p>	共通案分率	50%		25%	それ以外の案分		案分の説明	全て政務活動に係るものであるため、100%充当とする。
共通案分率	50%								
	25%								
それ以外の案分									
案分の説明	全て政務活動に係るものであるため、100%充当とする。								

(添付様式7)

活動報告書

※政務活動費の透明性確保の観点から可能な限り具体的に記載すること

議員名	北浜 みどり
-----	--------

活動名	「視察・調査活動」、「要請陳情活動」、「県政報告会・要望会等会議の開催」、「研修会への参加」、「意見交換会への参加」、「業務の委託」、「広報紙・誌の発行」			
活動概要	活動実施年月日	令和 4 年 3 月 14 日 (月)		
	時間・場所	面談者	内容	
	12:30~ 13:30			
	神戸市須磨区	■■■■ 他	高齢者の健康寿命延伸について 地域活動の現状の意見交換	
経費	項目	政活費充当金額	領収書NO	内容
	駐車場	600	15	24時間パーキング(100%)
	合計			
備考	*添付書類:			

*この様式は、「視察・調査活動」、「要請陳情活動」、「県政報告会・要望会等会議の開催」、「研修会への参加」、「意見交換会への参加」、「業務の委託」、「広報紙・誌の発行」等を行った場合等、政務活動費を使用した全ての活動について作成する。
 *「活動概要」欄には、例えば①活動実施年月日、②場所、③行程、④目的、⑤相手方、⑥参加者、⑦結果・成果⑧広報誌発行部数・配付方法等、具体内容を詳細に記載する。

(添付様式2)

領収書等添付様式【共通】

(令和4年3月分)

(会派名 フリーニひょうご)

(議員名 北浜 みどり)

整理 番号	使 途 項 目															
16	調査研究費・研修費・会議費・広報広聴費・要請陳情等活動費・資料作成費・資料購入費・事務所費・事務費・人件費															
	<table border="1"><tr><td data-bbox="1141 414 1300 448">共通案分率</td><td data-bbox="1332 414 1380 443">50%</td></tr><tr><td></td><td data-bbox="1332 459 1380 488">25%</td></tr><tr><td colspan="2" data-bbox="1141 504 1300 533">それ以外の案分</td></tr><tr><td colspan="2" data-bbox="1141 548 1300 577">案分の説明</td></tr><tr><td colspan="2" data-bbox="1189 577 1428 672">全て政務活動に係るものであるため、100%充当とする。</td></tr></table> <p data-bbox="454 795 853 862">GSパーク六甲道駅前第2 ご利用ありがとうございました</p> <p data-bbox="518 884 790 929"><< 領 収 書 >></p> <p data-bbox="726 907 853 940">[NO. 3]</p> <p data-bbox="454 940 853 974">22年03月15日12:24 --03月15日15:51</p> <p data-bbox="454 974 853 996">駐車料金 ¥ 8 0 0 円</p> <table data-bbox="454 1030 853 1131"><tr><td>現金</td><td>¥ 8 0 0 円</td></tr><tr><td>釣銭</td><td>¥ 2 0 0 円</td></tr><tr><td></td><td>NO.236384</td></tr></table> <p data-bbox="694 1288 997 1366">本領収書は、県議会議員 北浜みどり宛のものである</p>	共通案分率	50%		25%	それ以外の案分		案分の説明		全て政務活動に係るものであるため、100%充当とする。		現金	¥ 8 0 0 円	釣銭	¥ 2 0 0 円	
共通案分率	50%															
	25%															
それ以外の案分																
案分の説明																
全て政務活動に係るものであるため、100%充当とする。																
現金	¥ 8 0 0 円															
釣銭	¥ 2 0 0 円															
	NO.236384															

(添付様式 7)

活動報告書

※政務活動費の透明性確保の観点から可能な限り具体的に記載すること

議員名	北浜 みどり
-----	--------

活動名	「視察・調査活動」、「要請陳情活動」、「県政報告会・要望会等会議の開催」、「研修会への参加」、「意見交換会への参加」、「業務の委託」、「広報紙・誌の発行」			
活動概要	活動実施年月日	令和 4 年 3 月 15 日 (火)		
	時間・場所	面談者	内 容	
	12:30~ 15:50			
	神戸市灘区		政務活動事務処理を行う (県政レポート記事作成他)	
	16:30~ 17:30			
	神戸市中央区	県庁	神戸市からの要望に対する県の 回答と神戸市へ説明を行うオール 神戸会と参加	
経費	項目	政活費充当金額	領収書NO	内 容
	馬車場	800	16	GS110-7 (100%)
	合計			
備考	*添付書類:			

*この様式は、「視察・調査活動」、「要請陳情活動」、「県政報告会・要望会等会議の開催」、「研修会への参加」、「意見交換会への参加」、「業務の委託」、「広報紙・誌の発行」等を行った場合等、政務活動費を使用した全ての活動について作成する。
*「活動概要」欄には、例えば①活動実施年月日、②場所、③行程、④目的、⑤相手方、⑥参加者、⑦結果・成果⑧広報誌発行部数・配付方法等、具体内容を詳細に記載する。

(添付様式2)

領収書等添付様式【共通】

(令和4年3月分)
(会派名 フリーダム)
(議員名 北浜 みどり)

整理 番号	使 途 項 目																								
17	<p data-bbox="231 353 1414 389">調査研究費・研修費・会議費・広報広聴費・要請陳情等活動費・資料作成費・資料購入費・事務所費・事務費・人件費</p> <table border="1" data-bbox="1129 394 1420 477"><tr><td>共通案分率</td><td>50%</td></tr><tr><td></td><td>25%</td></tr></table> <p data-bbox="1129 483 1420 515">それ以外の案分</p> <p data-bbox="1129 528 1420 560">案分の説明</p> <p data-bbox="1174 566 1420 656">全て政務活動に係るものであるため、100%充当とする。</p> <div data-bbox="448 784 852 857"> 三井のリパーク</div> <p data-bbox="501 880 799 927">リパーク神戸篠原北町2丁目</p> <p data-bbox="454 931 836 1019">ご利用ありがとうございました。 またのご利用をお待ちしております。 http://www.repark.jp</p> <p data-bbox="569 1070 737 1102">領 収 書</p> <table data-bbox="443 1124 841 1388"><tr><td>精算機 #01</td><td>A 精算No.000268</td></tr><tr><td>車室番号 (自動車)</td><td>1</td></tr><tr><td>入庫時刻</td><td>2022年 3月21日(月) 15:48</td></tr><tr><td>精算時刻</td><td>2022年 3月21日(月) 17:56</td></tr><tr><td>駐車料金</td><td>A料金 700円</td></tr><tr><td colspan="2">=====</td></tr><tr><td>合 計</td><td>700円</td></tr><tr><td>現金入金額</td><td>1,000円</td></tr><tr><td>釣銭</td><td>300円</td></tr><tr><td>現金領収金額</td><td>700円</td></tr></table> <p data-bbox="758 1491 1054 1568">本領収書は、県議会議員 北浜みどり宛のものである</p>	共通案分率	50%		25%	精算機 #01	A 精算No.000268	車室番号 (自動車)	1	入庫時刻	2022年 3月21日(月) 15:48	精算時刻	2022年 3月21日(月) 17:56	駐車料金	A料金 700円	=====		合 計	700円	現金入金額	1,000円	釣銭	300円	現金領収金額	700円
共通案分率	50%																								
	25%																								
精算機 #01	A 精算No.000268																								
車室番号 (自動車)	1																								
入庫時刻	2022年 3月21日(月) 15:48																								
精算時刻	2022年 3月21日(月) 17:56																								
駐車料金	A料金 700円																								
=====																									
合 計	700円																								
現金入金額	1,000円																								
釣銭	300円																								
現金領収金額	700円																								

(添付様式7)

活動報告書

※政務活動費の透明性確保の観点から可能な限り具体的に記載すること

議員名	北浜 みどり
-----	--------

活動名	「視察・調査活動」、「要請陳情活動」、「県政報告会・要望会等会議の開催」、「研修会への参加」、「意見交換会への参加」、「業務の委託」、「広報紙・誌の発行」			
	活動実施年月日 令和 4 年 3 月 2 日 (月)			
活動概要	時間・場所	面談者	内容	
	15:50~ 17:50			
	神戸灘区	■■■■代	包括支援の新たな取り組みについて意見交換	
経費	項目	政活費充当金額	領収書NO	内容
	駐車場	700	17	三井のリパーク (100%)
	合計			
備考	*添付書類:			

*この様式は、「視察・調査活動」、「要請陳情活動」、「県政報告会・要望会等会議の開催」、「研修会への参加」、「意見交換会への参加」、「業務の委託」、「広報紙・誌の発行」等を行った場合等、政務活動費を使用した全ての活動について作成する。
 *「活動概要」欄には、例えば①活動実施年月日、②場所、③行程、④目的、⑤相手方、⑥参加者、⑦結果・成果⑧広報誌発行部数・配付方法等、具体内容を詳細に記載する。

(添付様式2)

領収書等添付様式【共通】

(令和4年3月分)
(会派名 74-ニハウゴ)
(議員名 北浜 みどり)

整理 番号	用途項目																																		
	調査研究費・研修費・会議費・広報広聴費・要請陳情等活動費・資料作成費・資料購入費 事務所費・事務費・人件費																																		
18	共通案分率 50% 25%																																		
	それ以外の案分 案分の説明 全て政務活動に係るものであるため、 100%充当とする。																																		
ご利用明細																																			
毎度ご利用いただきありがとうございます。 お取引の内容は下記のとおりでございます。 どうぞご確認ください。																																			
<table border="1"> <tr> <td>お取引内容</td> <td>お取扱店</td> <td>機番</td> </tr> <tr> <td>お振込</td> <td>009</td> <td></td> </tr> <tr> <td>お取扱日</td> <td>お取扱番号</td> <td></td> </tr> <tr> <td>04-03-22</td> <td>0301</td> <td></td> </tr> <tr> <td>銀行番号 カード店番</td> <td>口座番号</td> <td></td> </tr> <tr> <td>万円券 五千円券 二千円券 千円券 硬貨(円)</td> <td></td> <td></td> </tr> <tr> <td>*** *** *** *** *****</td> <td></td> <td></td> </tr> <tr> <td>手数料</td> <td>ご説明コード</td> <td>お取引金額</td> </tr> <tr> <td>***</td> <td></td> <td>¥120,000</td> </tr> <tr> <td>振込手数料</td> <td>お取引後残高</td> <td></td> </tr> <tr> <td>¥110</td> <td></td> <td></td> </tr> </table>			お取引内容	お取扱店	機番	お振込	009		お取扱日	お取扱番号		04-03-22	0301		銀行番号 カード店番	口座番号		万円券 五千円券 二千円券 千円券 硬貨(円)			*** *** *** *** *****			手数料	ご説明コード	お取引金額	***		¥120,000	振込手数料	お取引後残高		¥110		
お取引内容	お取扱店	機番																																	
お振込	009																																		
お取扱日	お取扱番号																																		
04-03-22	0301																																		
銀行番号 カード店番	口座番号																																		
万円券 五千円券 二千円券 千円券 硬貨(円)																																			
*** *** *** *** *****																																			
手数料	ご説明コード	お取引金額																																	
***		¥120,000																																	
振込手数料	お取引後残高																																		
¥110																																			
<table border="1"> <tr> <td>お振込先</td> <td></td> </tr> <tr> <td>お受取人</td> <td>ユンメンゴージ ユウケン様</td> </tr> <tr> <td>ご依頼人</td> <td>キタハマ ミドリ様</td> </tr> <tr> <td></td> <td>(TEL) 078-801-7102</td> </tr> </table>			お振込先		お受取人	ユンメンゴージ ユウケン様	ご依頼人	キタハマ ミドリ様		(TEL) 078-801-7102																									
お振込先																																			
お受取人	ユンメンゴージ ユウケン様																																		
ご依頼人	キタハマ ミドリ様																																		
	(TEL) 078-801-7102																																		
<p><裏面もごらんください></p> <p> みなと銀行</p> <p>ご利用時刻 15:21</p>																																			
<p style="text-align: right;">120,000 × 50% ----- 60,000</p> <p style="text-align: right;">110 × 50% ----- 55</p>																																			

(添付様式2)

領収書等添付様式【共通】

(令和4年3月分)

(会派名 グリーンひょうご)

(議員名 北浜 みどり)

整理 番号	使 途 項 目	
	調査研究費・ <u>研修費</u> ・会議費・広報広聴費・要請陳情等活動費・資料作成費・資料購入費・事務所費・事務費・人件費	
	共通案分率	50%
		25%
	それ以外の案分 案分の説明 全て政務活動に係るものであるため、 100%充当とする。	
請求書	2022年03月01日 No 000008	
兵庫県議会議員 北浜みどり 殿	(00451658)	一般社団法人 倫理研究所 〒102-8561 東京都千代田区紀尾井町4-1 TEL: 03-3261-2221 ホームページ http://www.rinri-jpn.or.jp 兵庫県神戸市倫理法人会 TEL: 078-451-7457 FAX: 078-453-6603
¥10,000	2022年03月分 法人会費 (2022年03月 現在 1口加入) (注) 消費税の対象外のため仕入税額控除はできません。 上記の通りご請求申し上げます。	
	19 14 04-03-23 振替 10,000 SMBC(リフィホウカ) 本領収書は、県議会議員 北浜みどり宛のものである	

領 収 証

北 浜 み どり

様

No. _____

★ ¥10,000.-

但 経営研究会 会費

2022年 3. 23

2022年 3月分

日 上記正に領収いたしました

内 訳

税抜金額	_____
消費税額等(%)	_____

収 入
印 紙

コクヨ ウケ-697

神戸市東灘区甲南町4丁目4-16

一般社団法人 倫理研究所

神戸市倫理法人会

TEL 078 (451) 7457

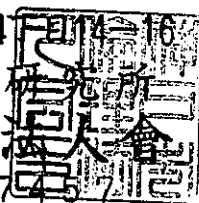

(添付様式7)

活動報告書

※政務活動費の透明性確保の観点から可能な限り具体的に記載すること

議員名	北浜 みどり
-----	--------

活動名	「視察・調査活動」、「要請陳情活動」、「県政報告会・要望会等会議の開催」、「研修会への参加」、「意見交換会への参加」、「業務の委託」、「広報紙・誌の発行」			
活動概要	活動実施年月日	令和 4 年 3 月 23 日 (水)		
	時間・場所	面談者	内容	
	1300~			
	神戸中央区	県庁	土地改良推進協議連 総会	
	〃		県国民健康保険運営協議会 総会	
		毎週火曜日早朝に経営者が集い各自の経営工夫と 発表し研鑽を重ねる、県政に反映させる目的で参加		
経費	項目	政活費充当金額	領収書NO	内容
	研鑽費	10,000	19	神戸市倫理法人会 (100%)
	合計			
備考	*添付書類:			

*この様式は、「視察・調査活動」、「要請陳情活動」、「県政報告会・要望会等会議の開催」、「研修会への参加」、「意見交換会への参加」、「業務の委託」、「広報紙・誌の発行」等を行った場合等、政務活動費を使用した全ての活動について作成する。
*「活動概要」欄には、例えば①活動実施年月日、②場所、③行程、④目的、⑤相手方、⑥参加者、⑦結果・成果⑧広報誌発行部数・配付方法等、具体内容を詳細に記載する。

(添付様式2)

領収書等添付様式【共通】

(令和4年3月分)
(会派名 フロンティア)
(議員名 北浜 みどり)

整理 番号	使 途 項 目												
20	<p>調査研究費・研修費・会議費・広報広聴費・要請陳情等活動費・資料作成費・資料購入費・事務所費・事務費・人件費</p> <p style="text-align: center;">KDDI 利用料</p> $\begin{array}{r} 11,644 \\ \Delta 2,189 \\ \hline 9,455 \\ \times 50\% \\ \hline 4,727 \end{array}$ <p style="text-align: right;">案分率</p> <table border="1" data-bbox="1117 398 1428 1008"><tr><td>共通案分率</td><td>50%</td></tr><tr><td></td><td>25%</td></tr><tr><td>それ以外の案分</td><td></td></tr><tr><td>案分の説明</td><td>全て政務活動に係るものであるため、100%充当とする。</td></tr></table> <p style="text-align: right;">本領収書は、県議会議員 北浜みどり宛のものである</p> <table border="1" data-bbox="414 1433 1212 1500"><tr><td>15 04-03-25</td><td>電話</td><td>11,644</td><td>KDDI利用料</td></tr></table>	共通案分率	50%		25%	それ以外の案分		案分の説明	全て政務活動に係るものであるため、100%充当とする。	15 04-03-25	電話	11,644	KDDI利用料
共通案分率	50%												
	25%												
それ以外の案分													
案分の説明	全て政務活動に係るものであるため、100%充当とする。												
15 04-03-25	電話	11,644	KDDI利用料										

ご利用項目	金額(円)	内訳(円)	備考
●紙請求書発行手数料			●合計 220円
▼紙請求書発行手数料	200		
▼消費税等(10%)	20		10%消費税の課税対象額 200円
・通話定額2または通話定額ライト2ご加入者は、電話きほんパックが無料となります。			

口座振替のご案内

INVOICE FOR SERVICES (2022年 3月 ご請求分)

□座振替日 DATE FOR TRANSFER	2022年 3月25日
□座振替額 TOTAL AMOUNT DUE	11,644円
金融機関名 FINANCIAL INSTITUTION	
支店名 BRANCH	
□座番号 ACCOUNT NUMBER	

お支払期限を過ぎますと約款に定めた延滞利息をいただく場合がございます。



料金領収証 RECEIPT FOR SERVICES

2022年 2月ご請求分 (1月利用分)

ご請求先氏名
北沢 みどり 様

下記ご利用料金を 2月25日口座振替により
領収いたしました。



KDDI株式会社
〒163-8003 東京都新宿区西新宿2丁目2番1号 KDDIビル

ご請求コード CUSTOMER CODE	0404496047
領収金額 AMOUNT RECEIVED	14,610円
うち消費税等 TAX	1,074円
金融機関名 FINANCIAL INSTITUTION	
支店名 BRANCH	
□座番号 ACCOUNT NUMBER	

お知らせ INFORMATION

- 通信サービスご契約のお客さまへのご案内
 - ・ユニバーサルサービス料は、日本全国における加入電話・公衆電話等の提供確保のため、NTT東・西日本に支払われるものです。
 - ・電話リレーサービス料は、聴覚や発話に障がいのある方との意思疎通を手話等で仲介するサービス提供のため、日本財団電話リレーサービスに支払われるものです。
- 電話リレーサービス料の番号単価の改定について
電話リレーサービス料は2022年2月ご利用分から2022年3月ご利用分については発生しません。
- 2年契約等をご契約のお客さまへ(法人のお客さまの一部契約を除く)
2年契約等の解除料は3月末で廃止します。2年契約等による割引は4月以降も継続しますが、プラン変更により終了する場合があります。

料金内訳書 <凡例>税込または免税料金等:「*」、旧税率計算対象料金:「#」 発行年月日 DATE OF ISSUE: 2022年 3月 5日 KDDI株式会社

ご請求コード 0404496047 総合計 11,644円 ご利用年月 2022年 2月

ご利用項目	金額(円)	内訳(円)	備考
●au電話料金			●合計 8,637円
ご利用番号	3,885		お客様コード 35555344
< 2月ご利用内訳 >	3,885		ご利用月数は2022年 3月で 6年 8ヶ月目です。
▼プラン利用料	3,150		
LTEフラットforTab ds (L)		6,700	
2年契約		-1,000	
スマホセット割		-2,850	
LTE NET		300	
▼オプション使用料	380		
故障紛失サポート		380	
▼ユニバーサルサービス料	2		
▼消費税等(10%)	353		10%消費税の課税対象額 3,532円
データ利用量(データ容量消費あり)	0.66GB		

ご利用番号	4,752		お客様コード 31612784
< 2月ご利用内訳 >	4,752		ご利用月数は2022年 3月で10年 8ヶ月目です。
▼プラン利用料	3,280		
ビタット4G LTE+通話定額ライト2		1,950	
ビタットプラン 4G LTE(データ)		1,700	
2年契約N		-170	
LTE NET		300	
家族割プラス/auスマートバリュー		-500	
▼オプション使用料	630		
故障紛失サポート		630	
▼通話料/ビタット 4G+通話定額ライト2	408		
通話料		3,780	
SMS(Cメール)送信料		108	
通話定額ライト2 割引額		-3,480	
▼ユニバーサルサービス料	2		
▼消費税等(10%)	432		10%消費税の課税対象額 4,320円

●au機器代金			●合計 598円
ご利用番号	598		
▼購入機器代金	598		
分割支払金			
		598	* 24回(延長時47回)払い18回目。残額 11,870円 買い替え時に旧機種返却で、かえトクプログラムがご利用可能です

●auかんたん決済利用料			●合計 2,189円
ご利用番号	2,189		
	2,189		
		409	*
		1,780	*

(添付様式2)

領収書等添付様式【共通】

(令和4年3月分)
(会派名 7/1-ひょうご)
(議員名 北浜 みどり)

整理 番号	使 途 項 目	
	調査研究費・研修費・会費費・広報広聴費・要請陳情等活動費・資料作成費・資料購入費・事務所費・事務費・人件費	
2/	<p style="text-align: center;">EneJet</p> <p>納品書(領収書)</p> <p>神戸スタンダード石油株式会社 神戸住吉SS 神戸市東灘区住吉南町3-2-5 TEL:078-851-3197 2022/03/25(金)08:25</p> <p style="text-align: right;">EneKey 様</p> <p>セブイ(OMC) 14096 0000</p> <p>売上 セブイ(OMC) レギュラー 020020 ¥4058 25.36L @160.0 L-6 N-16 7円割引チケット適用(094882) 7円/L.個 割引 済み</p> <hr/> <p>小計 ¥4,058 (10%対象 ¥4,058 内消費税 ¥369) 合計 ¥4,058 承認No. 0132489 支払方法 一括</p>	<p>共通案分率 (50%) 25%</p> <p>それ以外の案分</p> <p>案分の説明</p> <p>全て政務活動に係る ものであるため、 100%充当とする。</p> <p style="writing-mode: vertical-rl;">案分率</p>
		<p style="text-align: center;">本領収書は、県議会議員 北浜みどり宛のものである</p>

4058
x 50%

2,029

(添付様式2)

領収書等添付様式【共通】

(令和4年3月分)
(会派名 フリーダム)
(議員名 北浜 みどり)

整理 番号	使 途 項 目									
	調査研究費・研修費・会議費・広報広聴費・要請陳情等活動費・資料作成費・資料購入費・事務所費・事務費 (人件費)									
22	<p>給与 (@1000/時)</p> <p>9:00~16:00 (休憩30分)</p> <p>代</p> <p>6.5時間</p>	<table border="1"> <tr> <td>共通案分率</td> <td>50%</td> </tr> <tr> <td></td> <td>25%</td> </tr> <tr> <td>それ以外の案分</td> <td></td> </tr> <tr> <td>案分の説明</td> <td> <p>全で政務活動に係るものであるため、100%充当とする。</p> </td> </tr> </table>	共通案分率	50%		25%	それ以外の案分		案分の説明	<p>全で政務活動に係るものであるため、100%充当とする。</p>
		共通案分率	50%							
	25%									
それ以外の案分										
案分の説明	<p>全で政務活動に係るものであるため、100%充当とする。</p>									
		案分率								

領 収 証 北浜みどり 様 No. _____

金額										
				7	6	5	0	0	-	

但 県政レポート発送事務
R4年3月25日 上記正に領収いたしました

内 訳

現金 _____

小切手 / _____

手 形 / _____

消費税額 (%) _____

収入印紙



(添付様式 9)

政務活動補助業務 勤務実績表・領収書							
R4, J 月分		氏名					
日	曜日	定時勤務			備考(時間外勤務等)		
		開始時刻	終了時刻	休憩等控除時間	勤務時間数	開始時間	終了時刻
1							
2							
3							
4							
5							
6							
7							
8							
9							
10							
11							
12							
13							
14							
15							
16							
17							
18							
19							
20							
21							
22							
23							
24							
25	金	9:00	16:00	30	6.5		
26							
27							
28							
29							
30							
31							
計					(A) 6.5		

上記のとおり勤務したことを証明します。 議員名 比波みどり (印)

【総支給額の計算】
 ① 時給の場合 (A) [6時間30分] × 単価 [1000円] = 6,500 円(B)
 ①' 月額の場合 支給額 = 円(B)
 ② 時間外勤務手当等 支給額 = 円(C)
 ③ 総支給額 (B)+(C) = 6,500 円(D)

【実支給額(総支給額-諸控除額)の計算】
 (D) - [0円] (所得税・住民税、保険料本人負担額) = 6,500 円(E)

左記金額を確かに領収致しました。
 R4年J月25日
 氏名 (印)

金 6,500 円(E)

【政務活動費充当額の計算】
 ○ 給与 総支給額(D) [6,500 円] × 案分率 [100%] = 6,500 円(F)
 ○ 保険料等雇用主負担額 総額 [円] × 案分率 [%] = 円(G)
 ○ 政務活動費充当額の計 (F)+(G) = 6,500 円

(添付様式8)

雇用契約書

ふりがな		生 年 月 日
氏 名		1984年1月20日生
現 住 所		Tel
下記の条件で契約します		
雇用期間	令和4年3月25日から 令和4年3月25日まで	
雇用形態	正規職員 ・ (パートタイム) ・ その他	
就業場所	市 町 丁目 番 号 神戸市灘区岸地通2丁目4-13	
仕事内容	具政レポート発送事務	
就業時間 (休憩時間)	(午前) ・ 午後9時00分から 午前 ・ (午後) 16時00分まで (休憩時間は、12時00分から1時30分)	
休 日	土曜日、日曜日、祝祭日、年末及び年始、夏期休暇	
給与(賃金)	月額 , 円 (時給 1,000円)	
給与支払	毎月分を 日に支払い (現金払い)	
給与振込先		
上記契約期間満了をもって本契約を解消する。		
契約書は2通作成し、双方が各1通を保管する。		
令和4年3月25日		
雇用者 兵庫県議会議員 北沢 比呂 (印)		
被雇用者 [Redacted] (印)		

(添付様式7)

活動報告書

※政務活動費の透明性確保の観点から可能な限り具体的に記載すること

議員名	北浜 みどり
-----	--------

活動名	「視察・調査活動」、「要請陳情活動」、「県政報告会・要望会等会議の開催」、「研修会への参加」、「意見交換会への参加」、「業務の委託」、「 <u>広報紙・誌の発行</u> 」			
活動概要	活動実施年月日	令和 4 年 3 月 25 日 (金)		
	時間・場所	面談者	内 容	
	9:00 ~ 16:00			
	神戸市灘区	事務所	県政レポート発送業務	
			代アルバイト依頼 (9:00 ~ 16:00 : @1000円/h)	
経費	項 目	政活費充当金額	領収書NO	内 容
	給与	6500	22	代 (100%)
	合 計			
備考	*添付書類:			

*この様式は、「視察・調査活動」、「要請陳情活動」、「県政報告会・要望会等会議の開催」、「研修会への参加」、「意見交換会への参加」、「業務の委託」、「広報紙・誌の発行」等を行った場合等、政務活動費を使用した全ての活動について作成する。
 *「活動概要」欄には、例えば①活動実施年月日、②場所、③行程、④目的、⑤相手方、⑥参加者、⑦結果・成果⑧広報誌発行部数・配付方法等、具体内容を詳細に記載する。

県政レポート

(発行)
北浜みどり事務所
令和4年3月



From

フロム

自民党 兵庫県議会議員

北浜みどり

〒657-0832 神戸市灘区岸地通 2-4-13 TEL 078-801-7102 FAX 078-801-7789

躍動する兵庫へ！齋藤県政がスタートしました。

暖かい春の日差しを感じる頃となりましたが、皆様いかがお過ごしでしょうか。2年以上の長きにわたるコロナ禍で身も心も疲れがピークに達した状況ですが、くれぐれもご自愛くださいますようお願い申し上げます。

これからも気を緩めることなく、徹底した感染防止対策の継続が重要です。県議会としても県民や事業者の取り組みとご努力を全力でサポートして参ります。

また、2月24日、ロシアによるウクライナ侵攻という、世界を震撼させるような事件が勃発しました。この暴挙に対して兵庫県議会と致しまして、駐日ロシア連邦大使・在大阪ロシア連邦総領事・ハバロフスク地方知事に「ロシアのウクライナ侵攻を非難する決議」を議決いたしました。一日も早くこの戦争が終わることを祈るばかりであります。

兵庫県としても、破壊されたウクライナの復興支援についてしっかりと検討して参りますが、私たち一人ひとり何をするべきか、何ができるかを真剣に考え行動していかなければならないと存じます。

昨年8月、齋藤元彦知事が就任、新県政がスタートしました。齋藤知事が提案する誰もが将来に希望を持ち、ワクワクするような「躍動する兵庫」の創生に、県政の両輪を担う県議会議員として私も果敢に取り組んでまいります。

私の活動の柱は「介護・子育て・福祉・医療に全力投球！」です。その活動の中で国連SDGsが掲げる「誰一人として取り残されることのない社会」の実現を灘区から目指してまいります。引き続きご支援・ご指導を賜りますようお願い申し上げます。



実現
しました。

課題を抱える妊婦・乳幼児を総合的支援

令和3年9月定例県議会の一般質問で要請しました「課題を抱える妊婦・乳幼児への総合的な支援」が予算化され、令和4年2月定例県議会で可決、実現しました。質問後、齋藤知事が支援に取り組む一般社団法人「小さいのちのドア」を訪問し、意見交換を踏まえてプロジェクトチームを立ち上げ、協議の結果、相談から生活、住居、就労など一つの窓口で総合支援する体制を整えることになりました。一人で悩む妊婦さんらに温かい手を差し伸べ、母子ともに自立した生活ができるよう、引き続きこの課題に取り組み、兵庫モデルとして全国に広がるよう努力してまいります。

相談から生活、住居、就労などワンストップ・サポート

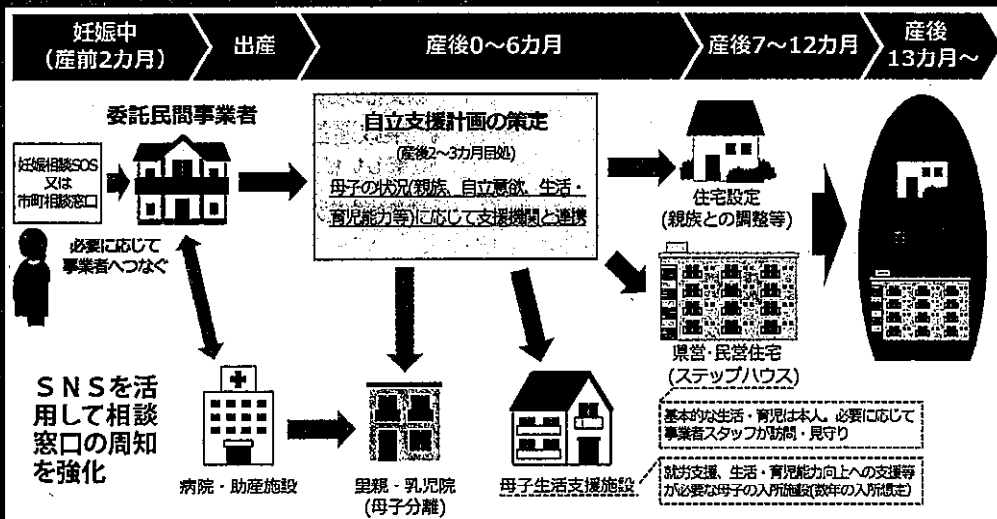

支援団体「小さいのちのドア」
齋藤元彦知事が訪問
必要な支援策を協議

「歯及び口腔の健康づくり推進条例」制定

制定を求めてきた「歯及び口腔の健康づくり推進条例」が2月定例県議会で可決しました。条例に基づき、全ての県民が、その居住する地域にかかわらず、年齢、性別、心身の状態その他の事情に応じて、適切な歯科保健医療サービスの提供を受けることができる体制を整備。そして県、市町、歯科医療・教育保育・福祉・食育関係者、事業者、医療保険者その他の関係者が相互に連携を図りながら、県民の生涯にわたる歯及び口腔の健康づくりをより一層推進します。

令和4年度県当初予算 総額4兆2,482億円

第357回2月定例県議会 新しい兵庫の針路を決める重要案件を可決

第357回令和4年2月定例県議会が2月16日に開会し、令和4年度当初予算案、行財政運営方針を見直した県政改革方針など、新しい兵庫の針路を決める重要案件を審議、可決しました。

令和4年度県当初予算は、持続可能な行財政基盤を確立し、新型コロナへの対応、人口減少・超高齢化、多発する災害、地球温暖化、経済構造の変容など、挑戦すべき課題に立ち向かい、「躍動する兵庫へ～第一歩を踏み出す」ことを基本方針に編成されました。予算規模は総額約4兆2,482億円、対前年比で7.8%減となりました。新型コロナへの対応を第一に、「躍動する兵庫」への3つの視点を新たに打ち出し、これにより、5つの柱で施策展開を図ります。

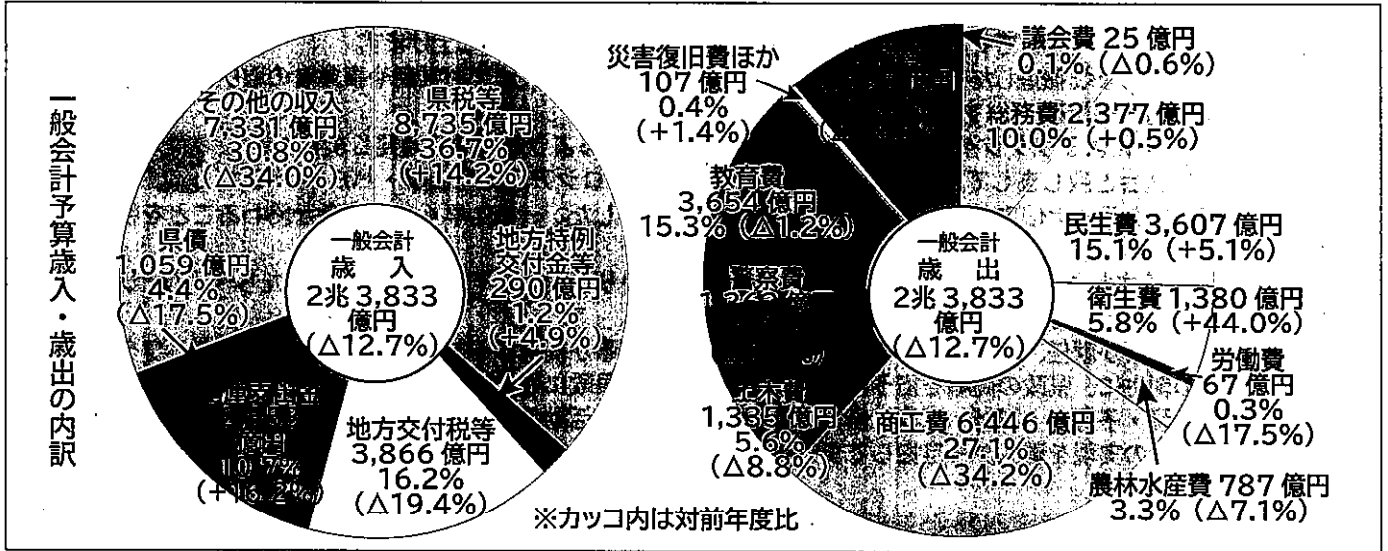

「躍動する兵庫」へ3つの視点～人・モノ・投資を呼び込む～



5つの柱に基づく主な重点施策

- I 新たな価値を生む経済の構築**
 - ①産業競争力の強化 ②兵庫で働く人材の確保・育成 ③新たな観光戦略の構築・推進 ④農林水産業のさらなる振興 ⑤グリーン化の推進
- II 安全安心社会の先導**
 - ①医療確保と健康づくり ②福祉社会づくりの推進 ③安全安心な暮らしの実現 ④社会基盤等の充実・強化 ⑤災害への備えの強化
- III 未来を創る人づくり**
 - ①子ども・子育て環境の充実 ②学びの環境づくりの充実
- IV 個性を磨く地域づくり**
 - ①五国の魅力向上 ②大阪湾ベイエリアの活性化 ③デジタル化の推進 ④スポーツ・芸術文化の振興
- V 県政運営の改革**
 - ①新しいビジョンの推進 ②開放性の高い県政の推進 ③県民ボトムアップ型県政の推進 ④情報発信力の強化

齋藤県政の基本姿勢 ～守るべきものは守り、変えるべきものは変える～ とは？

- 守る**
- 健康・福祉、医療、防災減災など安全・安心の基盤は、より強固に発展。
 - これまで実施してきた事業についてもSDGs (国連の持続可能な開発目標) につなげる新機軸を打ち出しています。
- 変える**
- 行財政運営の前提条件となる財政フレームの経済成長率をより堅実な「ベースラインケース」に変更。
 - これによって、令和10年度までの収支不足総額は一次案では440億円となりましたが、各市町にもご協力をいただきながら、事務事業の見直しを行い、一次案から300億円改善し、140億円余のマイナスとなりました。
 - 今後、民間のアイデアなど新たな手法を導入し、効果的・効率的な事業展開を図るとともに、歳入歳出両面で不断の見直しを行い、令和10年度までに収支均衡の達成を目指します。
 - 投資事業については、県民の安全安心に直結し、要望の強い道路や河川の日常的な維持修繕を充実させるための新たな仕組みを設定します。
 - 令和4年度予算編成においても事務事業を総点検し、社会情勢の変化に伴い必要性が低下した事業を廃止 (スクラップ) する一方、県民ニーズに対応した事業を創設し、「ビルド」を重視した行財政運営によって、コロナからの創造的復興、「躍動する兵庫の実現」を目指します。
- ★令和4年度から事業評価・施策改善を図る事業レビューを導入。これを公表し、県政の透明性を高めるとともに、広く県民のみなさんに丁寧な説明を行い、幅広い意見を取り入れながら、不断の改革に取り組んでいきます。

(添付様式2)

領収書等添付様式【共通】

(令和4年3月分)
(会派名 7/1-ひょうご)
(議員名 北浜 みどり)

整理 番号	使 途 項 目							
23	NHK 受信料 $4340 \times 50\% = 2170$ (別添明細書参照)	<table border="1"><tr><td data-bbox="1129 394 1299 479">共通案分率</td><td data-bbox="1299 394 1426 479">50% 25%</td></tr><tr><td data-bbox="1129 479 1426 1021">それ以外の案分 案分の説明</td><td data-bbox="1129 479 1426 1021">全て政務活動に係る ものであるため、 100%充当とする。</td></tr><tr><td data-bbox="1086 663 1129 757">案分率</td><td></td></tr></table>	共通案分率	50% 25%	それ以外の案分 案分の説明	全て政務活動に係る ものであるため、 100%充当とする。	案分率	
共通案分率	50% 25%							
それ以外の案分 案分の説明	全て政務活動に係る ものであるため、 100%充当とする。							
案分率								

領収書等添付様式【共通】

(令和4年3月分)
(会派名 フリーネット)
(議員名 北浜 みどり)

整理 番号	用途項目	
	調査研究費・研修費・会議費・広報広聴費・要請陳情等活動費・資料作成費・資料購入費・事務所費・事務費・人件費	
24	$7,335 \times 50\% = 3,667$	共通案分率 50% 25%
		それ以外の案分 案分の説明 全て政務活動に係るものであるため、100%充当とする。
	案分率	

クレジット払いのご案内 J:COM

平素は、弊社サービスをご利用いただき誠にありがとうございます。
以下の金額をご指定のクレジットカード会社より請求させていただきます。

お客さま名 CUSTOMER'S NAME	北浜 みどり 様
ご請求月 MONTH OF ISSUE	2022年 2月
ご請求金額 TOTAL AMOUNT DUE	7,335円
振替日 WITHDRAW DATE	ご利用クレジットカード会社の規約に基づく振替日

次月より請求金額に変更がない場合は、本状の発行を省略いたします。
※請求書発行を有料でお申し込みの方は除きます。

■お問い合わせ先 0120-999-000 (フリーコール)
■受付時間 9:00~18:00 (年中無休)

ご利用料金の内訳

ご利用内容 SERVICES	料金(円) CHARGES	2022年 2月 8日 発行 ご利用期間等 PERIOD OF USE
◇◇ 2022年 2月 ◇◇ 【パック料金】 NETパック 120Mコース PHONE プラス	4,680	2/1~2/28 078-801-7102
【インターネット】 Wi-Fi利用料 【固定電話】 078-801-7102	0	2/1~2/28
発信番号表示	400	2/1~2/28
ユニバーサルサービス料	2	2/1~2/28
電話リレーサービス料	0	2/1~2/28
通話料金(国内)	31	1月ご利用分
まとめトーク割引	-15	1月ご利用分
078-801-7789 PHONE プラス 追加回線	1,330	2/1~2/28
ユニバーサルサービス料	2	2/1~2/28
電話リレーサービス料	0	2/1~2/28
通話料金(国内)	89	1月ご利用分
【工事費・手数料】 請求書発行手数料	150	
消費税等(消費税率10%)	666	税額1円未満、税込除く
合計	7,335	

■電話をご利用の皆さまへ
ユニバーサルサービス料は、日本全国における加入電話・公衆電話等の提供確保のため、ご負担いただく料金です。

■初回のご請求はサービス開始月の日割り分とその翌月の1カ月分の合算となります。
※お手続きの時期により、サービス開始月翌々月までを合算したご請求となる場合があります。

■月中で契約内容を変更した場合は、翌月のご請求にて精算となります。

■Webサイト(お客さま情報ページ)にて、口座振替へのご変更のほか、クレジットカード支払いのご変更ができます。
<https://www2.myicom.jp/join/>

株式会社J:COMウエスト
〒544-0012
大阪市中央区南船場2-3-12
マルチ谷前ビル



(添付様式2)

領収書等添付様式【共通】

(令和4年3月分)
(会派名 711-みどり)
(議員名 北浜 みどり)

整理 番号	使 途 項 目										
	調査研究費・研修費・会議費・広報広聴費・要請陳情等活動費・資料作成費・資料購入費・事務所費・事務費・人件費										
25	<p style="text-align: center;">新聞購読料 領 収 証</p> <p>北浜 みどり 様</p> <p>ご購入ありがとうございます。 下記金額を正に領収いたしました。</p> <p>2022年3月分 領収日 3月28日</p> <table border="1" style="width: 100%;"> <tr> <td style="width: 60%;">領収金額</td> <td style="text-align: right;">¥1,887</td> </tr> </table>		領収金額	¥1,887	案分率						
			領収金額	¥1,887							
<table border="1" style="width: 100%;"> <tr> <td style="width: 50%;">共通案分率</td> <td style="text-align: center;">50%</td> </tr> <tr> <td></td> <td style="text-align: center;">25%</td> </tr> </table> <p>それ以外の案分</p> <p>案分の説明</p> <p style="text-align: center;">全て政務活動に係る ものであるため、 100%充当とする。</p>	共通案分率	50%		25%							
共通案分率	50%										
	25%										
<table border="1" style="width: 100%; text-align: center;"> <thead> <tr> <th>品 名</th> <th>定価(税込)</th> <th>部 数</th> <th>金 額</th> </tr> </thead> <tbody> <tr> <td> </td> <td> </td> <td> </td> <td> </td> </tr> </tbody> </table>				品 名	定価(税込)	部 数	金 額				
品 名	定価(税込)	部 数	金 額								
<p>-----</p> <p>その他購読料等 領 収 証</p>											
<table border="1" style="width: 100%; text-align: center;"> <thead> <tr> <th>品 名</th> <th>定価(税込)</th> <th>部 数</th> <th>金 額</th> </tr> </thead> <tbody> <tr> <td>公明新聞※</td> <td>1,887</td> <td>1</td> <td>1,887</td> </tr> </tbody> </table>				品 名	定価(税込)	部 数	金 額	公明新聞※	1,887	1	1,887
品 名	定価(税込)	部 数	金 額								
公明新聞※	1,887	1	1,887								
<p>※は軽減税率対象品目です。 (10%対象 0) (8%対象 1,887)</p>											
<p>販売店 住 所 TEL</p>		<div style="background-color: black; width: 100px; height: 20px;"></div>									
<p>お申込No. 28159-15711(839)</p>											

領収書等添付様式【共通】

(令和4年3月分)
(会派名 フリーダム)
(議員名 北浜 みどり)

整理 番号	使 途 項 目
	調査研究費・研修費・会議費・広報広聴費・要請陳情等活動費・資料作成費・資料購入費・事務所費・事務費・人件費

ご利用明細

毎度ご利用いただきありがとうございます。
お取引の内容は下記のとおりでございます。
どうぞご確認ください。

お取引内容	お取扱店	機番
お振込		007
お取扱日	お取扱番号	
04-03-30	0228	
銀行番号/カード番号	口座番号	
万円券	五千円券	二千円券
***	***	***
千円券	硬貨(円)	
***	*****	
手数料	ご説明コード	お取引金額
***		¥265,430
振込手数料	お取引後残高	
¥440		
お振込先		
お受取人	カ) ヒヨウコ シンポウ様	
ご依頼人	キタハマ ミドリ様	
	(TEL) 078-801-7102	

<裏面もごらんください>

みなと銀行 12:50

共通案分率	50%
	25%
それ以外の案分	
案分の説明	全て政務活動に係るものであるため、100%充当とする。
案分率	

請 求 書

日付	伝票番号	担当
2022/03/25		

兵庫県議会議員 北浜 みどり 様

株式会社 新報
代表取締役 大塚
〒650-0044
神戸市中央区東川崎町1丁目5-1-1004
TEL: 080-2477-3733 FAX: 078-761-3975

お客様コードNO.

毎度ありがとうございます。下記の通り御請求申し上げます。

品番・品名	数量	単位	単価	金額(税抜)	消費税額
県政報告 令和4年3月号 B4/2頁					
編集制作・印刷・折り加工	31,400	部		241,300	24,130
摘要	合計	税抜	241,300	税額	24,130
		総額			¥265,430-

[振込先] [名義]

(添付様式7)

活動報告書

※政務活動費の透明性確保の観点から可能な限り具体的に記載すること

議員名	北浜 みどり
-----	--------

活動名	「視察・調査活動」、「要請陳情活動」、「県政報告会・要望会等会議の開催」、「研修会への参加」、「意見交換会への参加」、「業務の委託」、「 <u>広報紙・誌の発行</u> 」			
活動概要	活動実施年月日	令和 4 年 3 月 30 日 (水)		
	時間・場所	面談者	内容	
	9:00~17:00		県政レポート作成	
			新聞折込 30,300部	
			郵送 780部	
経費	項目	政活費充当金額	領収書NO	内容
	県政報告制作費	265,430	26	(株)兵庫新報 (100%)
	振り込み料	440		
	県政報告折込	101,444	27	(株)神戸新聞総合折込 (100%)
	振り込み料	440		
県政報告郵送	65,520	28	郵便局 (100%)	
	合計			
備考	*添付書類:			

*この様式は、「視察・調査活動」、「要請陳情活動」、「県政報告会・要望会等会議の開催」、「研修会への参加」、「意見交換会への参加」、「業務の委託」、「広報紙・誌の発行」等を行った場合等、政務活動費を使用した全ての活動について作成する。
 *「活動概要」欄には、例えば①活動実施年月日、②場所、③行程、④目的、⑤相手方、⑥参加者、⑦結果・成果⑧広報誌発行部数・配付方法等、具体内容を詳細に記載する。

県政レポート

〈発行〉
北浜みどり事務所
令和4年3月



From

自民党 兵庫県議会議員

北浜みどり

〒657-0832 神戸市灘区岸地通2-4-13 TEL 078-801-7102 FAX 078-801-7789

躍動する兵庫へ！ 齋藤県政がスタートしました。



暖かい春の日差しを感じる頃となりましたが、皆様いかがお過ごしでしょうか。2年以上の長きにわたるコロナ禍で身も心も疲れがピークに達した状況ですが、くれぐれもご自愛くださいますようお願い申し上げます。

これからも気を緩めることなく、徹底した感染防止対策の継続が重要です。県議会としても県民や事業者の取り組みとご努力を全力でサポートして参ります。

また、2月24日、ロシアによるウクライナ侵攻という、世界を震撼させるような事件が勃発しました。この暴挙に対して兵庫県議会と致しまして、駐日ロシア連邦大使・在大阪ロシア連邦総領事・ハバロフスク地方知事に「ロシアのウクライナ侵攻を非難する決議」を議決いたしました。一日も早くこの戦争が終わることを祈るばかりであります。

兵庫県としても、破壊されたウクライナの復興支援についてしっかりと検討して参りますが、私たち一人ひとりも何をすべきか、何ができるかを真剣に考え行動していかなければならないと存じます。

昨年8月、齋藤元彦知事が就任、新県政がスタートしました。齋藤知事が提案する誰もが将来に希望を持ち、ワクワクするような「躍動する兵庫」の創生に、県政の両輪を担う県議会議員として私も果敢に取り組んでまいります。

私の活動の柱は「介護・子育て・福祉・医療に全力投球！」です。その活動の中で国連SDGsが掲げる「誰一人として取り残されることのない社会」の実現を灘区から目指してまいります。引き続きご支援・ご指導を賜りますようお願い申し上げます。

実現
しました。

課題を抱える妊婦・乳幼児を総合的支援

令和3年9月定例県議会の一般質問で要請しました「課題を抱える妊婦・乳幼児への総合的な支援」が予算化され、令和4年2月定例県議会で可決、実現しました。質問後、齋藤知事が支援に取り組む一般社団法人「小さいのちのドア」を訪問し、意見交換を踏まえてプロジェクトチームを立ち上げ、協議の結果、相談から生活、住居、就労など一つの窓口で総合支援する体制を整えることとなりました。一人でも悩む妊婦さんらに温かい手を差し伸べ、母子ともに自立した生活ができるよう、引き続きこの課題に取り組む、兵庫モデルとして全国に広がるよう努力してまいります。

相談から生活、住居、就労などワンストップ・サポート

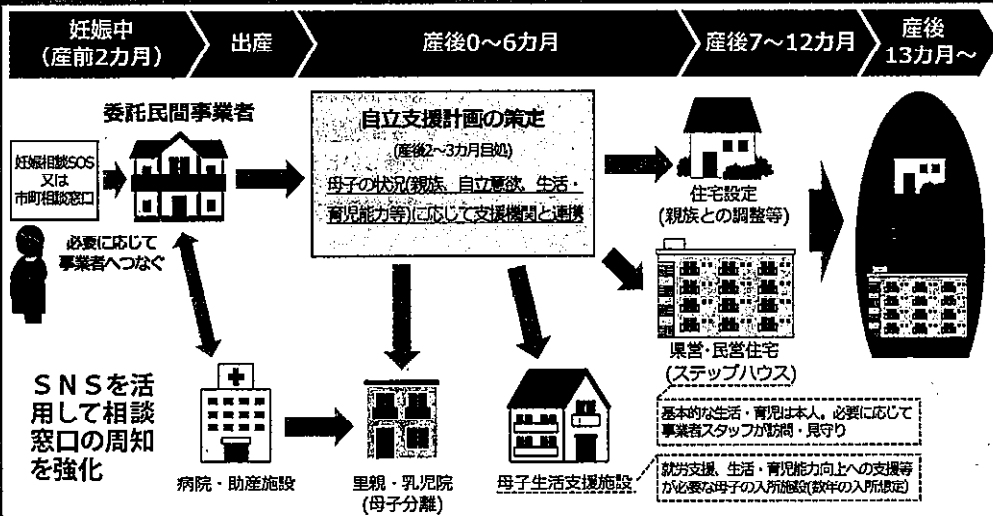

支援 小さいのちのドア
齋藤元彦知事が訪問
必要な支援策を協議

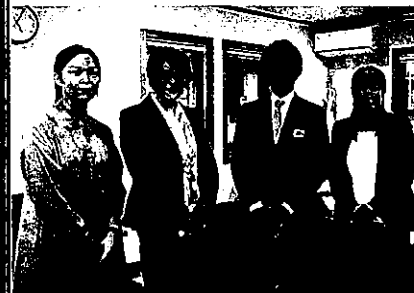

「歯及び口腔の健康づくり推進条例」制定

制定を求めてきた「歯及び口腔の健康づくり推進条例」が2月定例県議会で可決しました。条例に基づき、全ての県民が、その居住する地域にかかわらず、年齢、性別、心身の状態その他の事情に応じて、適切な歯科保健医療サービスの提供を受けることができる体制を整備。そして県、市町、歯科医療・教育保育・福祉・食育関係者、事業者、医療保険者その他の関係者が相互に連携を図りながら、県民の生涯にわたる歯及び口腔の健康づくりをより一層推進します。

令和4年度県当初予算 総額 4兆2,482億円

第357回2月定例県議会 新しい兵庫の針路を決める重要案件を可決

第357回令和4年2月定例県議会が2月16日に開会し、令和4年度当初予算案、行財政運営方針を見直した県政改革方針など、新しい兵庫の針路を決める重要案件を審議、可決しました。

令和4年度県当初予算は、持続可能な行財政基盤を確立し、新型コロナへの対応、人口減少・超高齢化、多発する災害、地球温暖化、経済構造の変容など、挑戦すべき課題に立ち向かい、「躍動する兵庫へ～第一歩を踏み出す」ことを基本方針に編成されました。予算規模は総額約4兆2,482億円、対前年比で7.8%減となりました。新型コロナへの対応を第一に、「躍動する兵庫」への3つの視点を新たに打ち出し、これにより、5つの柱で施策展開を図ります。

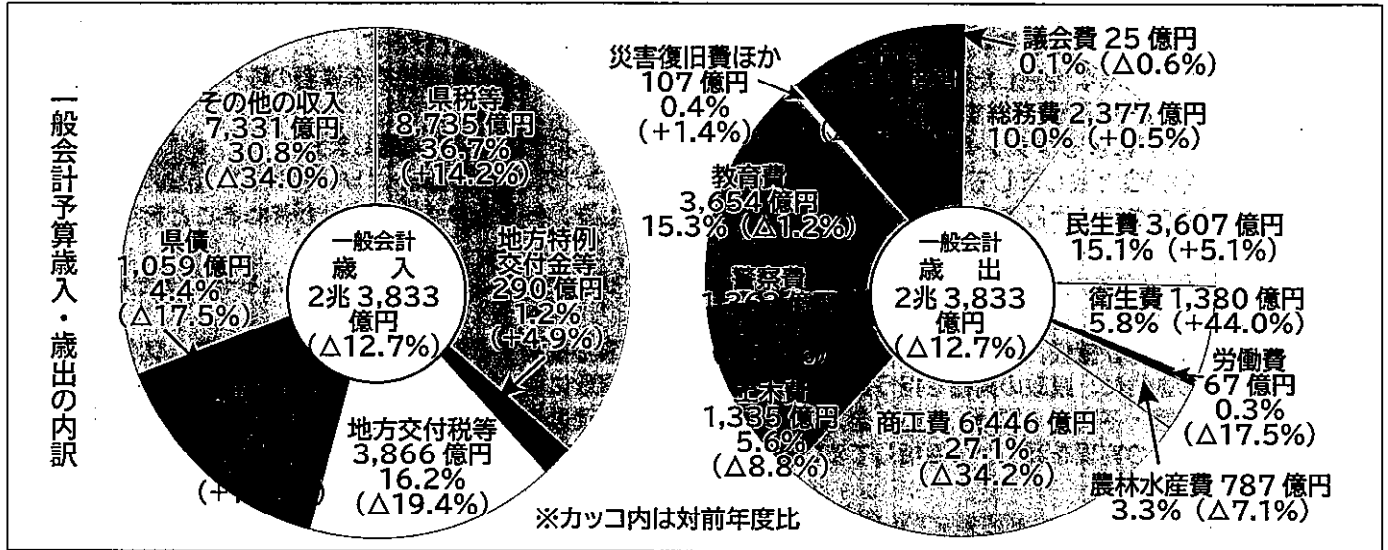

「躍動する兵庫」へ3つの視点～人・モノ・投資を呼び込む～



5つの柱に基づく主な重点施策

- I 新たな価値を生む経済の構築**
 - ①産業競争力の強化 ②兵庫で働く人材の確保・育成 ③新たな観光戦略の構築・推進 ④農林水産業のさらなる振興 ⑤グリーン化の推進
- II 安全安心社会の先導**
 - ①医療確保と健康づくり ②福祉社会づくりの推進 ③安全安心な暮らしの実現 ④社会基盤等の充実・強化 ⑤災害への備えの強化
- III 未来を創る人づくり**
 - ①子ども・子育て環境の充実 ②学びの環境づくりの充実
- IV 個性を磨く地域づくり**
 - ①五国の魅力向上 ②大阪湾ベイエリアの活性化 ③デジタル化の推進 ④スポーツ・芸術文化の振興
- V 県政運営の改革**
 - ①新しいビジョンの推進 ②開放性の高い県政の推進 ③県民ボトムアップ型県政の推進 ④情報発信力の強化

齋藤県政の基本姿勢 ～守るべきものは守り、変えるべきものは変える～ とは？

- 守る**
- 健康・福祉、医療、防災減災など安全・安心の基盤は、より強固に発展。
 - これまで実施してきた事業についてもSDGs（国連の持続可能な開発目標）につなげる新機軸を打ち出しています。
- 変える**
- 行財政運営の前提条件となる財政フレームの経済成長率をより堅実な「ベースラインケース」に変更。
 - これによって、令和10年度までの収支不足総額は一次案では440億円となりましたが、各市町にもご協力をいただきながら、事務事業の見直しを行い、一次案から300億円改善し、140億円余のマイナスとなりました。
 - 今後、民間のアイデアなど新たな手法を導入し、効果的・効率的な事業展開を図るとともに、歳入歳出両面で不断の見直しを行い、令和10年度までに収支均衡の達成を目指します。
 - 投資事業については、県民の安全安心に直結し、要望の強い道路や河川の日常的な維持修繕を充実させるための新たな仕組みを設定します。
 - 令和4年度予算編成においても事務事業を総点検し、社会情勢の変化に伴い必要性が低下した事業を廃止（スクラップ）する一方、県民ニーズに対応した事業を創設し、「ビルド」を重視した行財政運営によって、コロナからの創造的復興、「躍動する兵庫の実現」を目指します。
 - ★令和4年度から事業評価・施策改善を図る事業レビューを導入。これを公表し、県政の透明性を高めるとともに、広く県民のみなさんに丁寧な説明を行い、幅広い意見を取り入れながら、不断の改革に取り組んでいきます。

(添付様式2)

領収書等添付様式【共通】

(令和4年) 月分
(会派名 フリーダム)
(議員名 北浜 みどり)

整理 番号	使 途 項 目																																																																	
	調査研究費・研修費・会議費・広報広聴費・要請陳情等活動費・資料作成費・資料購入費・事務所費・事務費・人件費																																																																	
27	<div data-bbox="399 761 861 817" style="border: 1px solid black; padding: 2px; text-align: center;">ご利用明細</div> <p>毎度ご利用いただきありがとうございます。 お取引の内容は下記のとおりでございます。 どうぞご確認ください。</p> <table border="1" style="width: 100%; border-collapse: collapse;"> <tr> <td style="width: 30%;">お取引内容</td> <td style="width: 30%;">お取扱店</td> <td style="width: 40%;">機番</td> </tr> <tr> <td>お振込</td> <td>██████████</td> <td>007</td> </tr> <tr> <td>お取扱日</td> <td>お取扱番号</td> <td></td> </tr> <tr> <td>04-03-30</td> <td>0226</td> <td></td> </tr> <tr> <td>銀行番号 カード店番</td> <td>口座番号</td> <td></td> </tr> <tr> <td>██████████</td> <td>██████████</td> <td></td> </tr> <tr> <td>万円券</td> <td>五千円券</td> <td>二千円券</td> </tr> <tr> <td>***</td> <td>***</td> <td>***</td> </tr> <tr> <td>千円券</td> <td>硬貨(円)</td> <td></td> </tr> <tr> <td>***</td> <td>*****</td> <td></td> </tr> <tr> <td>手数料</td> <td>説明コード</td> <td>お取引金額</td> </tr> <tr> <td>***</td> <td></td> <td>¥101,444</td> </tr> <tr> <td>振込手数料</td> <td>お取引後残高</td> <td></td> </tr> <tr> <td>¥440</td> <td>██████████</td> <td></td> </tr> <tr> <td colspan="3">お振込先 ██████████</td> </tr> <tr> <td colspan="3">お受取人 カ) 自由民主党 佐々木 貴子 様</td> </tr> <tr> <td colspan="3">ご依頼人 キタハマ トリ 様</td> </tr> <tr> <td colspan="3">(TEL) 078-801-7102</td> </tr> </table> <p style="text-align: center;"><裏面もごらんください></p> <div style="display: flex; align-items: center;"> みなと銀行 <div style="border: 1px solid black; padding: 2px; margin-left: 20px;"> ご利用 時刻 12:48 </div> </div>	お取引内容	お取扱店	機番	お振込	██████████	007	お取扱日	お取扱番号		04-03-30	0226		銀行番号 カード店番	口座番号		██████████	██████████		万円券	五千円券	二千円券	***	***	***	千円券	硬貨(円)		***	*****		手数料	説明コード	お取引金額	***		¥101,444	振込手数料	お取引後残高		¥440	██████████		お振込先 ██████████			お受取人 カ) 自由民主党 佐々木 貴子 様			ご依頼人 キタハマ トリ 様			(TEL) 078-801-7102			<table border="1" style="width: 100%; border-collapse: collapse;"> <tr> <td style="width: 50%;">共通案分率</td> <td style="width: 50%;">50%</td> </tr> <tr> <td></td> <td>25%</td> </tr> <tr> <td colspan="2">それ以外の案分</td> </tr> <tr> <td colspan="2">案分の説明</td> </tr> <tr> <td colspan="2" style="text-align: center;"> 全て政務活動に係る ものであるため、 100%充当とする。 </td> </tr> </table> <p style="text-align: center;">案分率</p>	共通案分率	50%		25%	それ以外の案分		案分の説明		全て政務活動に係る ものであるため、 100%充当とする。	
		お取引内容	お取扱店	機番																																																														
お振込	██████████	007																																																																
お取扱日	お取扱番号																																																																	
04-03-30	0226																																																																	
銀行番号 カード店番	口座番号																																																																	
██████████	██████████																																																																	
万円券	五千円券	二千円券																																																																
***	***	***																																																																
千円券	硬貨(円)																																																																	
***	*****																																																																	
手数料	説明コード	お取引金額																																																																
***		¥101,444																																																																
振込手数料	お取引後残高																																																																	
¥440	██████████																																																																	
お振込先 ██████████																																																																		
お受取人 カ) 自由民主党 佐々木 貴子 様																																																																		
ご依頼人 キタハマ トリ 様																																																																		
(TEL) 078-801-7102																																																																		
共通案分率	50%																																																																	
	25%																																																																	
それ以外の案分																																																																		
案分の説明																																																																		
全て政務活動に係る ものであるため、 100%充当とする。																																																																		

請 求 書

北浜みどり事務所 御中

令和4年3月22日

株式会社 神戸新聞総合折込
神戸営業部
〒650-0044
神戸市中央区東川崎町1-5-2
TEL (078) 382-1000
FAX (078) 371-2357

合計金額 ¥101,444

毎度、有難うございます。下記の通り御請求申し上げます。
なお、当請求書と入れ違いにご入金済みの場合はご了承下さい。

折込日	広告名	サイズ	枚数	単価	金額
令和4年 3/31(木)	折込広告料				
	折込地域 神戸市	B4	30,300	3.00	90,900
	配送管理料			0.10	3,030
				小計	93,930
				消費税(8%)	7,514
				計	¥101,444

取引銀行



領収書等添付様式【共通】

(令和4年3月分)
(会派名 74-ニヒョウゴ)
(議員名 北浜 みどり)

整理 番号	使 途 項 目											
	調査研究費・研修費・会議費・広報広聴費・要請陳情等活動費・資料作成費・資料購入費・事務所費・事務費・人件費											
28	<p style="text-align: center;">領収書</p> <p style="text-align: center;">北浜みどり事務所 様</p> <p>[別納引受] 区内特別基(定) 27.0g ⑧84 780通 ¥65,520</p> <hr/> <p>小 計 ¥65,520</p> <hr/> <p>郵便物引受合計通数 780通 課税計(10%) ¥65,520 (内消費税等 ¥5,956) 非課税計 ¥0</p> <hr/> <p>△計 ¥65,520 口計 お預り クレジット ¥65,520</p>	<table border="1"> <tr> <td>共通案分率</td> <td>50%</td> </tr> <tr> <td></td> <td>25%</td> </tr> <tr> <td colspan="2">それ以外の案分</td> </tr> <tr> <td colspan="2">案分の説明</td> </tr> <tr> <td colspan="2">全ク政務活動に係るものであるため、100%充当とする。</td> </tr> </table>	共通案分率	50%		25%	それ以外の案分		案分の説明		全ク政務活動に係るものであるため、100%充当とする。	
		共通案分率	50%									
	25%											
それ以外の案分												
案分の説明												
全ク政務活動に係るものであるため、100%充当とする。												
		案分率										

〒100-8792 日本郵便株式会社
 東京都千代田区大手町2-3-1
 取扱日時：2022年 3月30日 13:33
 発行No. 220330A0142 端P58箱11
 連絡先 郵便局
 TEL

本領収書は、県議会議員
北浜みどり宛のものである

(添付様式2)

領収書等添付様式【共通】

(令和4年3月分)
(会派名 フリーダム)
(議員名 北浜 みどり)

整理番号	使 途 項 目	
29	給料  代	共通案分率 50% 25%
$50480 \times 50\% = 25240$ (添付様式9参照)		それ以外の案分 案分の説明 全て政務活動に係るものであるため、100%充当とする。 案分率

(添付様式 9)

政務活動補助業務 勤務実績表・領収書

月分		氏名		備考(時間外勤務等)			
日	曜日	定時勤務			備考(時間外勤務等)		
		開始時刻	終了時刻	休憩等控除時間	勤務時間数	開始時間	終了時刻
1	火	9:00	12:00		3		
2	水	9:00	12:00		3		
3	木						
4	金	13:00	17:00		4		
5							
6							
7							
8	火	9:00	12:00		3		
9							
10	木	9:00	12:00		3		
11	金	13:00	17:00		4		
12							
13							
14							
15	火	9:00	12:00		3		
16							
17	木	9:00	12:00		3		
18	金	13:00	17:00		4		
19							
20							
21							
22	火	9:00	12:00		3		
23							
24	木	9:00	12:00		3		
25	金	13:00	17:00		4		
26							
27							
28							
29	火	9:00	12:00		3		
30							
31	木	9:00	12:00		3		
計					(A)	46	

上記のとおり勤務したことを証明します。 議員各氏 208 (印)

【総支給額の計算】
 ① 時給の場合 (A) [46時間 分] × 単価[1000円] = 46,000 円(B)
 ① 月額の場合 支給額 = 円(B)
 ② 時間外勤務手当等 交通費 @ 320 × 14日 支給額 = 4,480 円(C)
 ③ 総支給額 (B) + (C) = 50,480 円(D)

【差支給額(総支給額 - 諸控除額)の計算】
 (D) - [円] (所得税・住民税・保険料本人負担額) = 50,480 円(E)

左記金額を確かに領収致しました。
 R4年3月31日

金 50,480 円(E)
 住所 []
 氏名 [] (印)

【政務活動費充当額の計算】
 ○ 給与 総支給額(D) [50,480 円] × 乗分率[50%] = 25,240 円(F)
 ○ 保険料等雇用主負担額 総額 [円] × 乗分率[%] = 円(G)
 ○ 政務活動費充当額の計 (F) + (G) = 25,240 円