

# 神戸市水道水源系統図

- 凡例
- 自己水源
  - 阪神水道
  - 兵庫県水道
  - 工業用水道

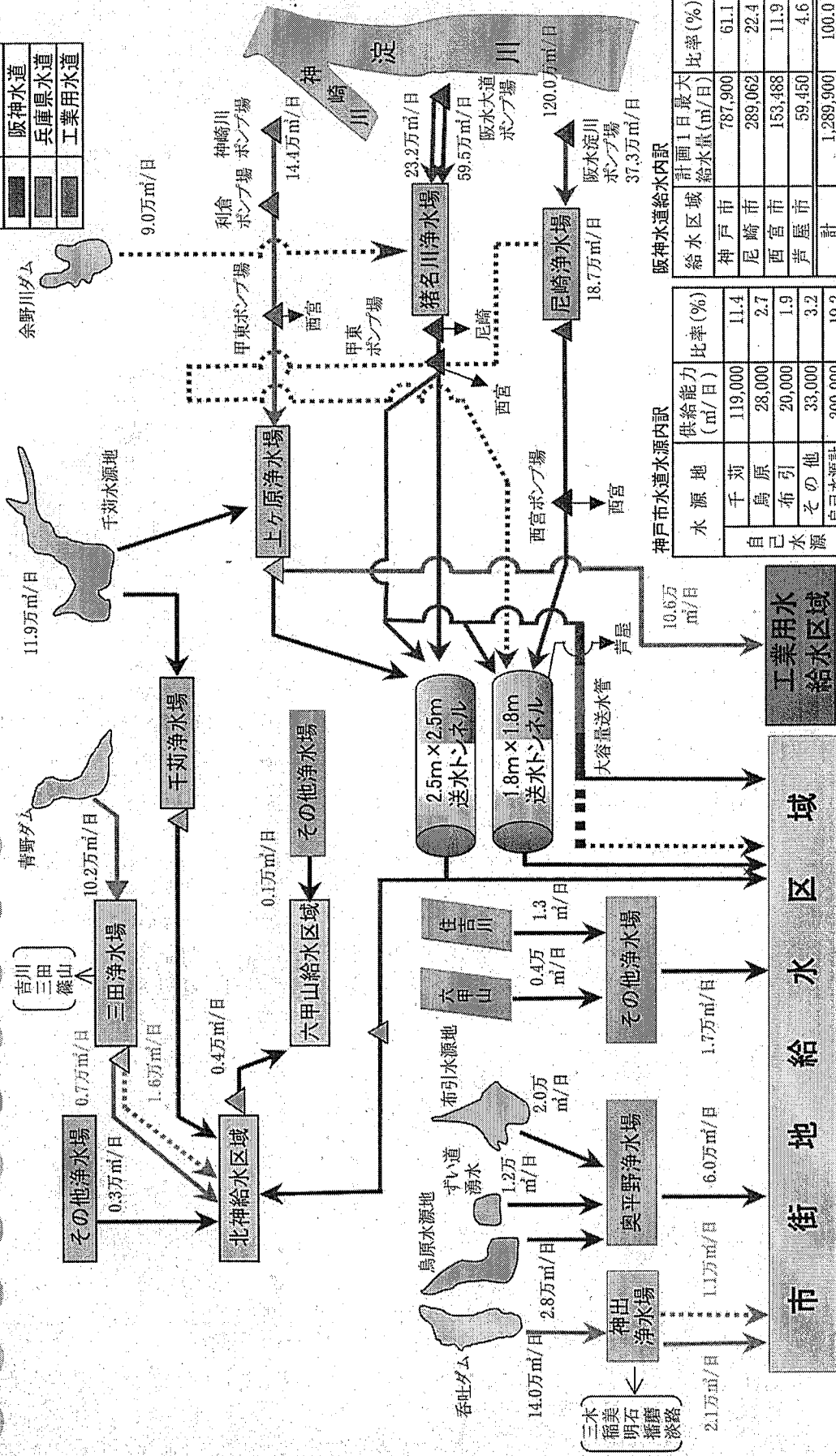

阪神水道給水内訳

給水区域	計画1日最大給水量(m³/日)	比率(%)
神戸市	787,900	61.1
尼崎市	289,062	22.4
西宮市	153,488	11.9
芦屋市	59,450	4.6
計	1,289,900	100.0

神戸市水道水源内訳

水源	供給能力(m³/日)	比率(%)
千代	119,000	11.4
鳥原	28,000	2.7
布引	20,000	1.9
その他	33,000	3.2
自己水源計	200,000	19.2
阪神受水	787,900	75.6
兵庫受水	54,500	5.2
計	1,042,400	100.0

※カッコ内は平成15年4月現在の受水量

神戸市の水道水源系統図

# 1 事業の概要

## (1) 取水・配水系統図

(平成17年3月31日現在)

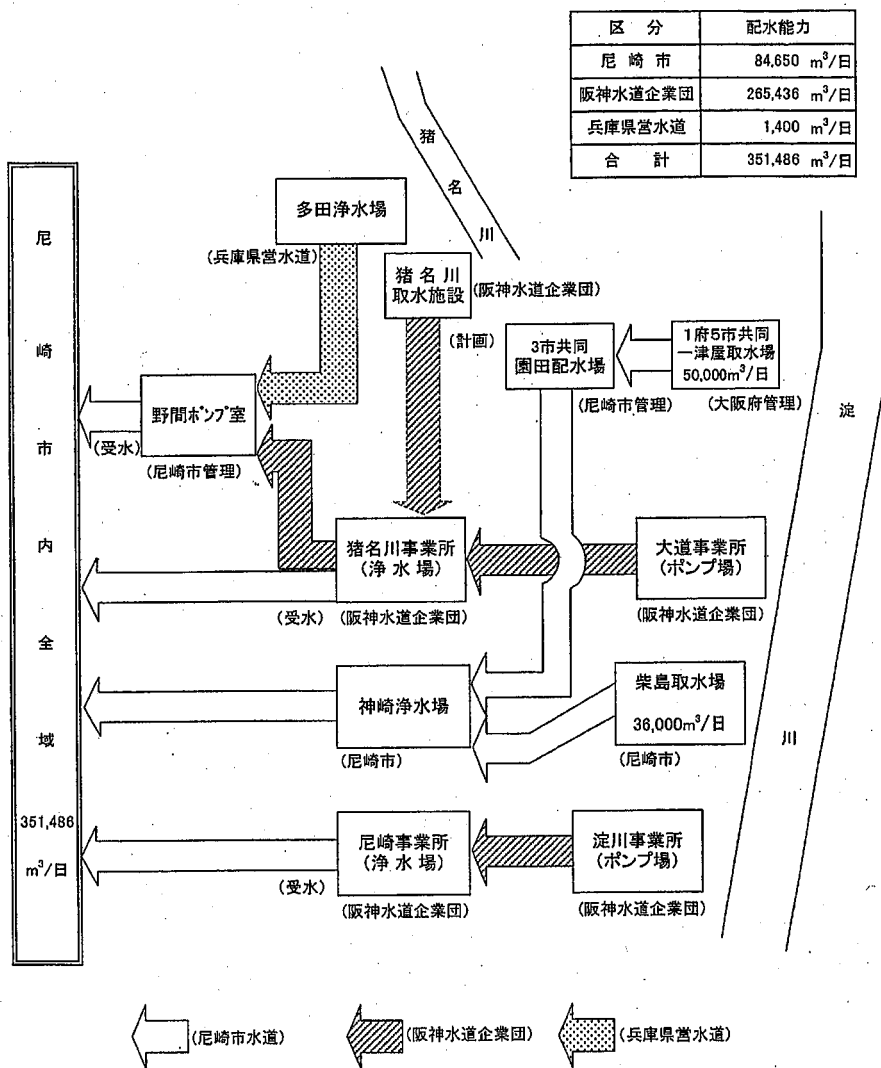

# 水道概要図

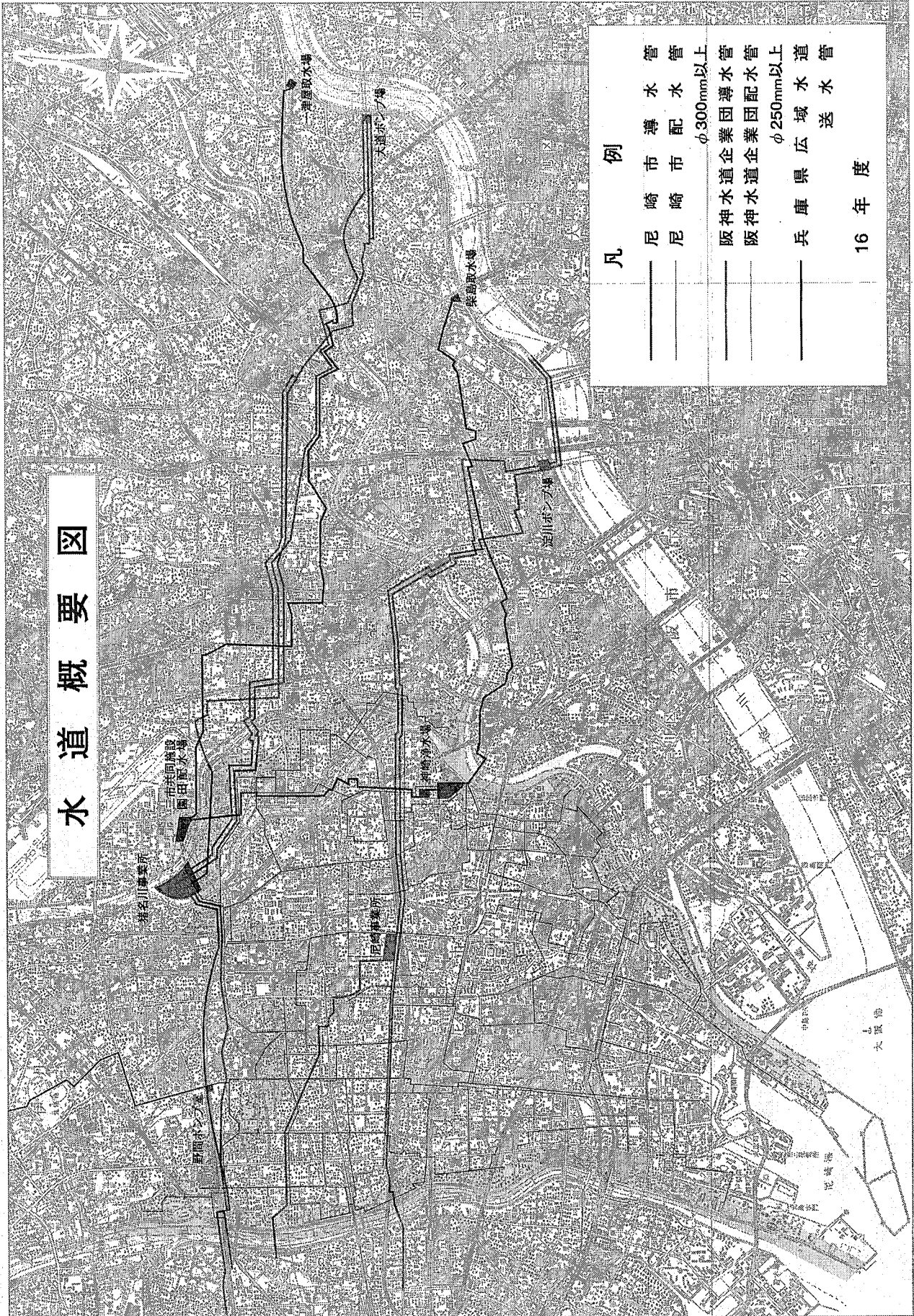

凡	例
——	管 管
——	水 水
——	導 導
——	市 市
——	尼 尼
——	崎 崎
——	管 管
——	φ 300mm以上
——	阪 阪
——	神 神
——	水 水
——	道 道
——	導 導
——	水 水
——	管 管
——	φ 250mm以上
——	阪 阪
——	神 神
——	水 水
——	道 道
——	導 導
——	水 水
——	管 管
——	兵 兵
——	庫 庫
——	県 県
——	広 広
——	域 域
——	水 水
——	送 送
——	道 道
——	管 管
——	16 年 度

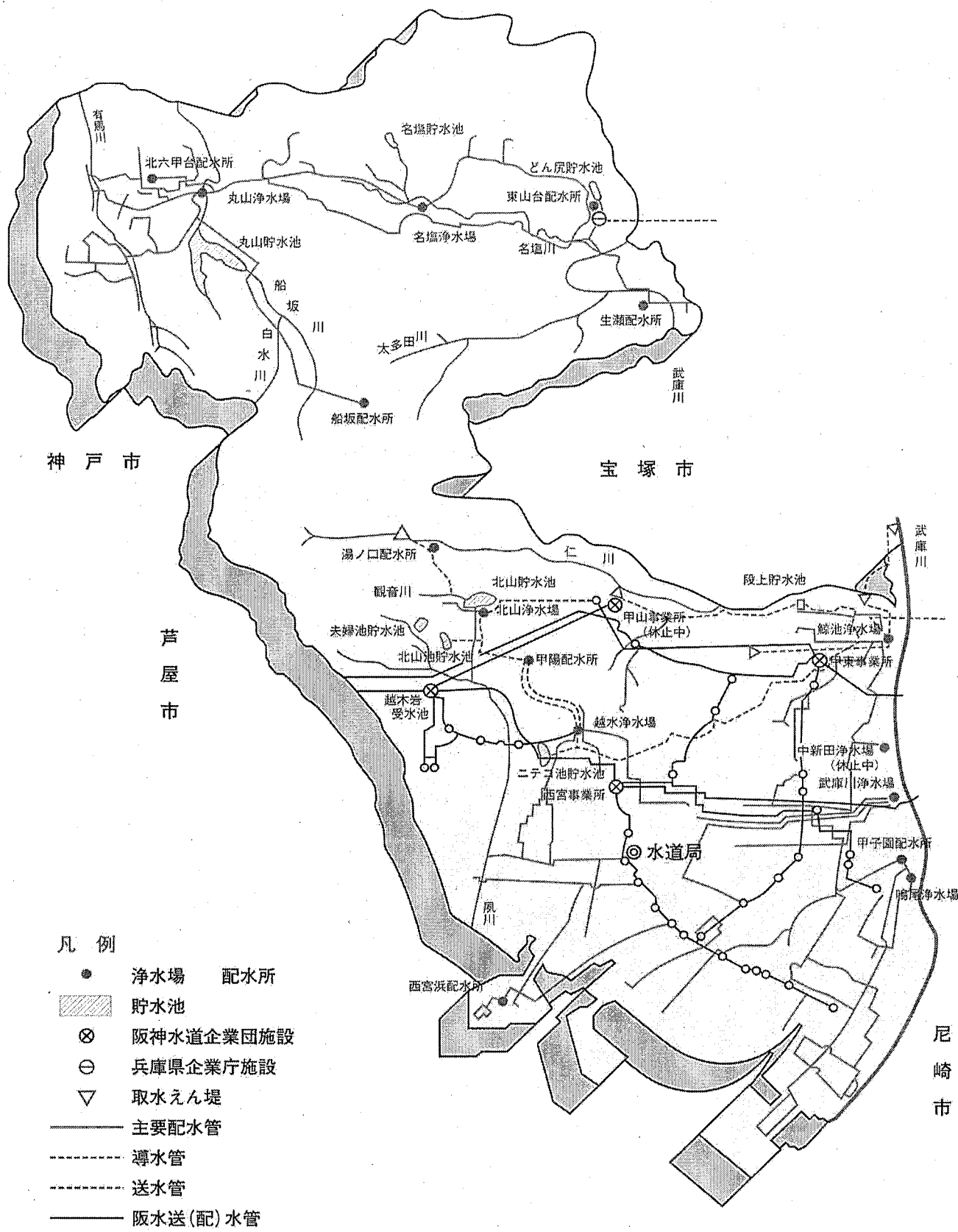

- 凡例
- 浄水場 配水所
  - ▨ 貯水池
  - ⊗ 阪神水道企業団施設
  - ⊖ 兵庫県企業庁施設
  - ▽ 取水えん堤
  - 主要配水管
  - - - 導水管
  - - - 送水管
  - 阪水送(配)水管

西宮市の水道施設位置図

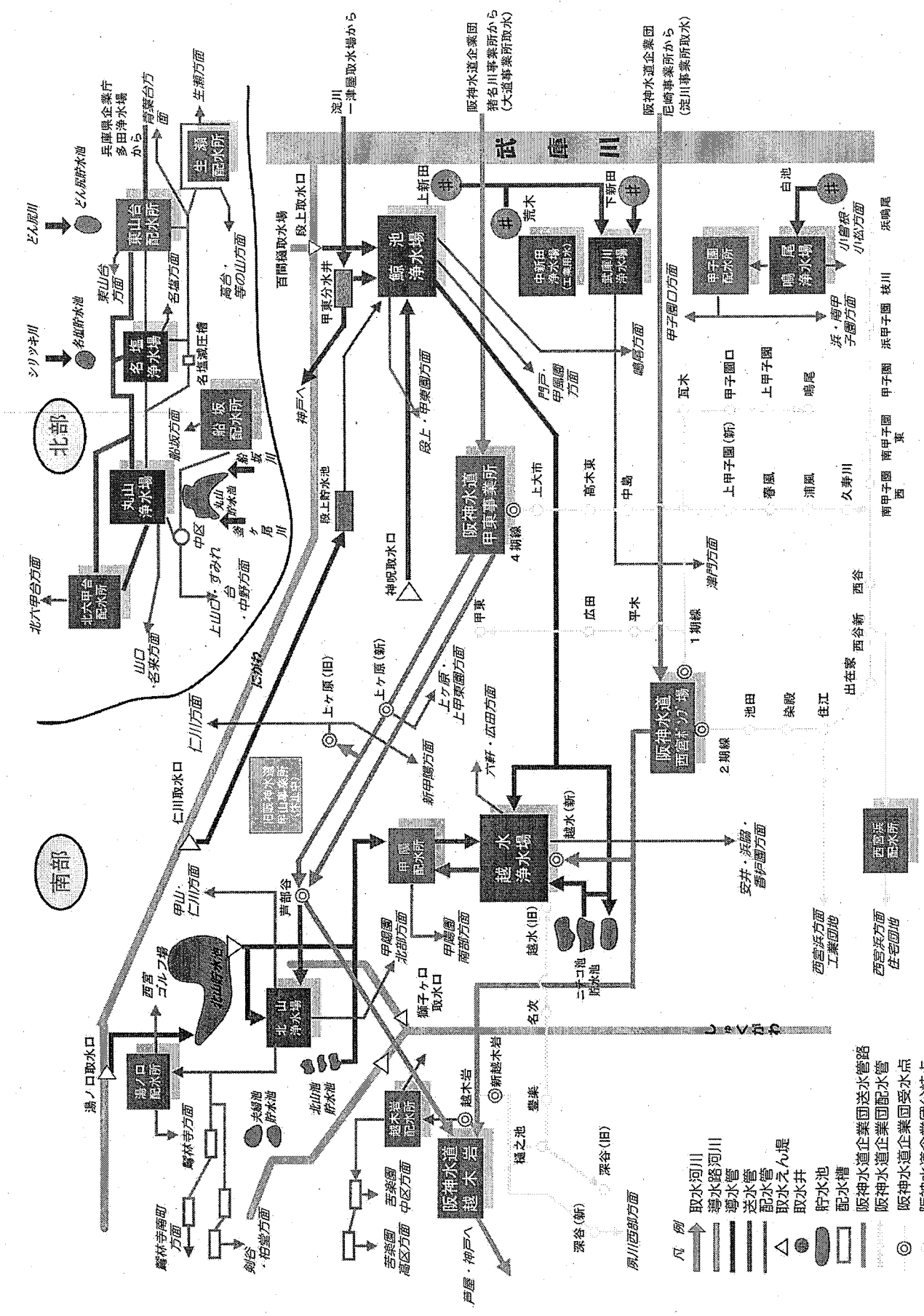

西宮市の水道用水系統図

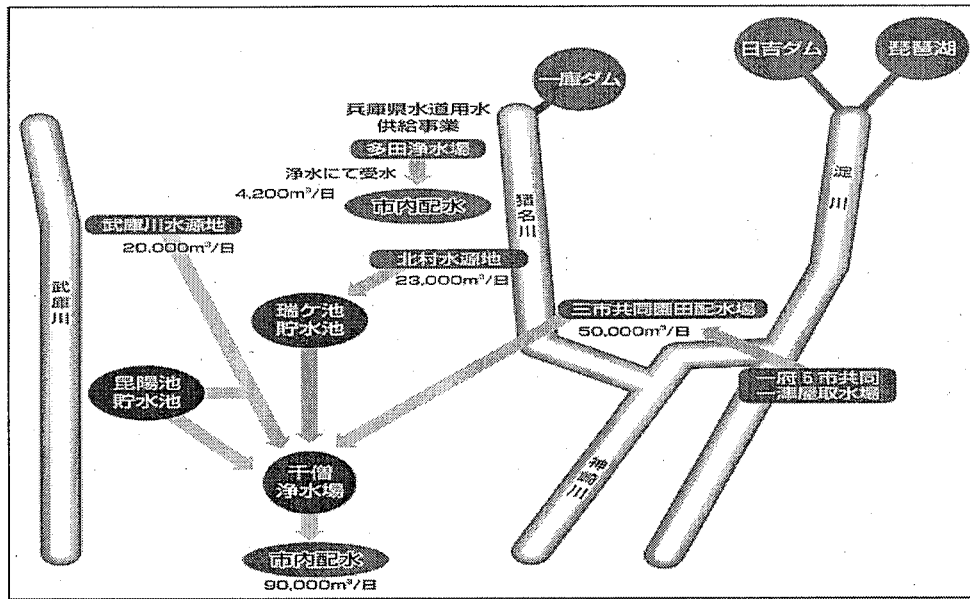

伊丹市の水道用水系統図



## 宝塚市の水道施設

宝塚市の水道は、基本的に自然流下方式という方法で、みなさんのご家庭に水を供給しています。この方法は、浄水場で処理された水を、標高の高い配水池に送り、そこからの落差でみなさんのご家庭に給水しています。

しかし、宝塚市の地形は、市の中央を武庫川が南北に流れ、西からは六甲山系、東からは長尾山系と、非常に高低差の激しい地形になっています。このため、効率よく適切な水圧で各ご家庭に水を供給するには、多くの加圧所や配水池などを必要とします。同じ規模の他市と較べて、とても多くの水道施設があります。

みなさんのご家庭にお届けしている水は、お住まいの地域により、浄水場や配水区域が分かれており、水源や水処理をする浄水場が違ってきます。

また、これらの数多くの施設は、休みなく運転をしており、24時間浄水場で、各施設の状況や管末での残留塩素、濁度などの自動水質監視を行っています。

気をつけていただきたいのは、この配水区域はあくまでも基本的なものです。

季節や水源の状況、水の使用量に応じ、みなさんにおいしく安全な水を効率よくお届けするために、監視や調整を行っています。

そのため、時期によっては、実状と多少異なる場合があります。





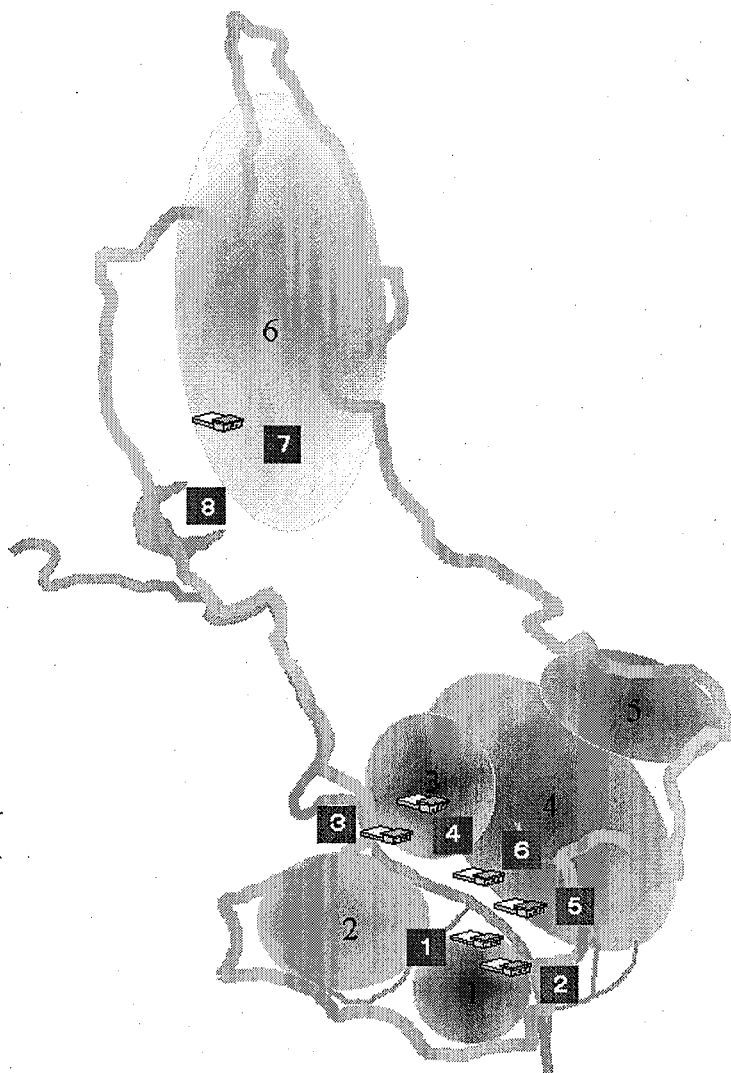

詳しくお知りになりたいときは、水道局配水課(0797-73-3687)までお問い合わせください。

### 浄水場施設

	名称	所在地	詳細
1	小林浄水場	亀井町1番23号	
2	亀井浄水場	亀井町9番46号	
3	生瀬浄水場	西宮市生瀬東町4番1号	
4	惣川浄水場	すみれが丘4丁目2番1号	
5	小浜浄水場	小浜3丁目5番20号	
6	川面浄水場	旭町3丁目92番地	
7	玉瀬浄水場	玉瀬字細尾1番地35	
8	川下川ダム	玉瀬字イズリハ	



## 配水区域

	配水区域	区域の目安	詳細
1	小林・亀井配水区域	武庫川右岸、逆瀬川より南側	
2	生瀬配水区域	武庫川右岸、逆瀬川より北側	
3	惣川配水区域	武庫川左岸、阪急売布神社駅より以西、JR宝塚線より北側、旧国道176号線以北	
4	小浜・泉配水区域	武庫川左岸、阪急売布神社駅より以东、阪急電鉄平井車庫より以西、旧国道176号線以南	
5	川面配水区域	武庫川左岸、阪急電鉄平井車庫より以东	
6	玉瀬配水区域	北部西谷地域	

市内の全配水区域をお知りになりたいときはこちらをクリック



宝塚市水道局

〒665-0032 宝塚市東洋町1-3 電話0797-73-3681(代)  
Copyright © 2003 Takarazuka City. All Rights Reserved.

ご意見、ご要望は [suido@city.takarazuka.lg.jp](mailto:suido@city.takarazuka.lg.jp) までどうぞ

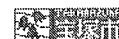





# 配水系統図

お知りになりたい区域をクリックしてください。

[前の画面に戻る](#)

- 小林・亀井浄水場配水区域
- 生瀬浄水場配水区域
- 惣川浄水場配水区域
- 小浜浄水場・泉配水区域
- 川面浄水場配水区域
- 玉瀬浄水場配水区域

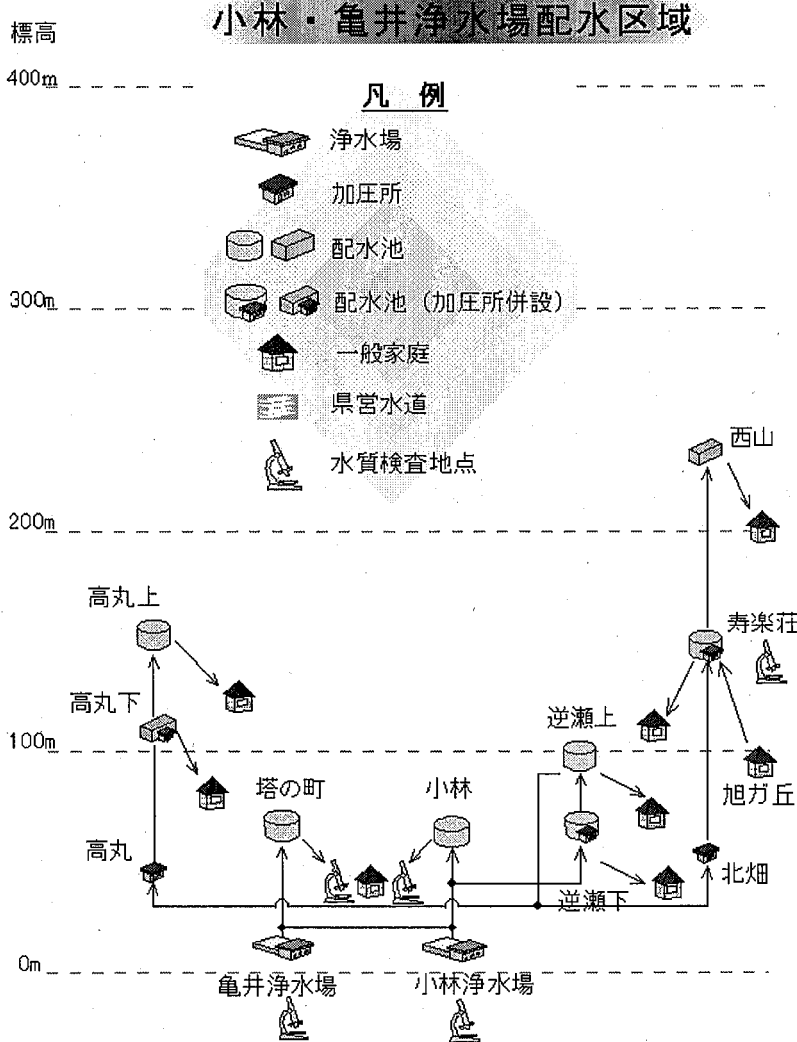

施設名称	所在地	配水池容量(m3)	標高(m)
高丸加圧所	仁川高丸2丁目89番地	20	58
高丸下配水池(加圧所)	仁川高丸1丁目6番16号	300	108
高丸上配水池	仁川高丸3丁目18番26号	310	142
塔の町配水池	塔の町3番54号	3,000	63
小林配水池	千種1丁目2番31号	4,300	65
逆瀬下配水池(加圧所)	千種4丁目13番9号	1,800	71
逆瀬上配水池	野上6丁目34番地1	2,000	89
北畑加圧所	野上1丁目96番3号	65	60
寿楽荘配水池(加圧所)	宝梅3丁目85番地1	2,600	142
西山配水池	光方丘1丁目20番13号	480	235

水質検査採水地点

名称	所在地
小林浄水場	亀井町1番23号
亀井浄水場	亀井町9番46号
ふれ愛公園	高司1丁目
水道局庁舎	東洋町
寿楽荘配水池	宝梅3丁目85番地1

### 生瀬浄水場配水区域

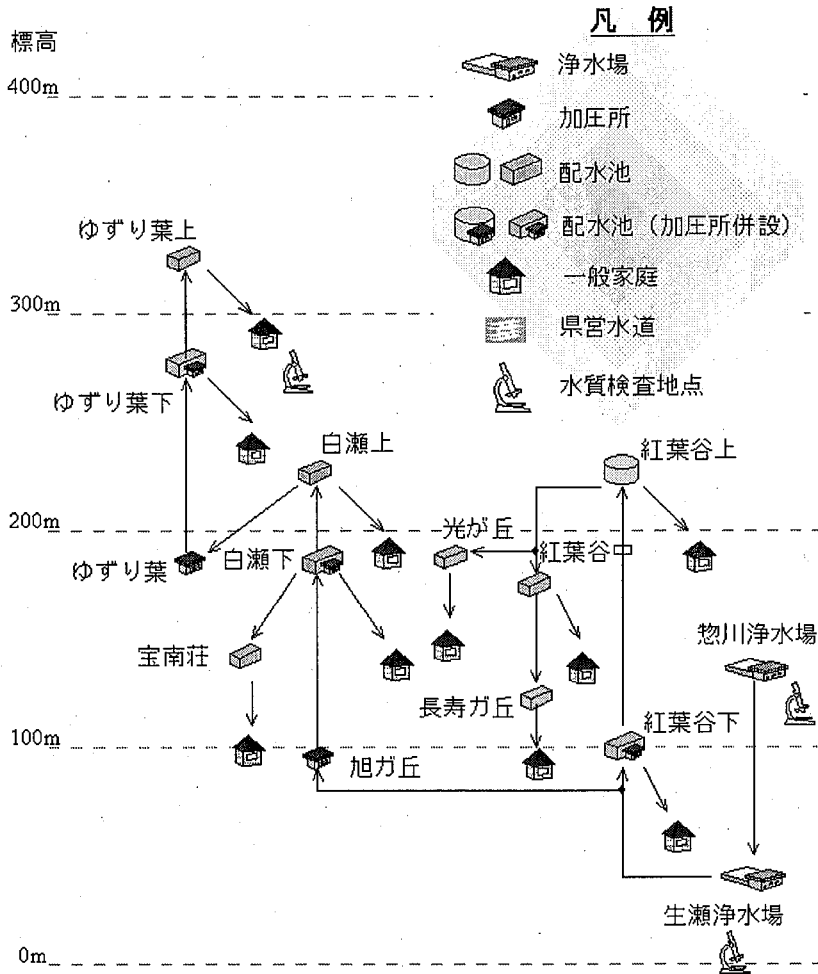

施設名称	所在地	配水池容量(m <sup>3</sup> )	標高(m)
ゆずり葉加圧所	小林字西山7番地の11	4.5	185
ゆずり葉下配水池(加圧所)	ゆずり葉台2丁目6番30号	180	268
ゆずり葉上配水池	ゆずり葉台3丁目3番26号	250	323
旭が丘加圧所	宝梅2丁目47番地	250	99
白瀬下配水池(加圧所)	逆瀬台2丁目3番地362	1,573	185
白瀬上配水池	小林字西山3番地748	465	235
宝南荘配水池	逆瀬台4丁目16番8号	590	152
光が丘配水池	光が丘2丁目289番地11	50	195
紅葉谷下配水池(加圧所)	武庫山2丁目121番地2	192	104
紅葉谷中配水池	紅葉が丘800番地59	300	177
紅葉谷上配水池	伊子志字武庫山805番地1	700	238
長寿が丘配水池	月見山2丁目15番地	70	131

水質検査採水地点

名称	所在地
生瀬浄水場	西宮市生瀬東町4番1号
ゆずり葉緑地公園	ゆずり葉台
惣川浄水場	すみれが丘4丁目2番1号

### 惣川浄水場配水区域

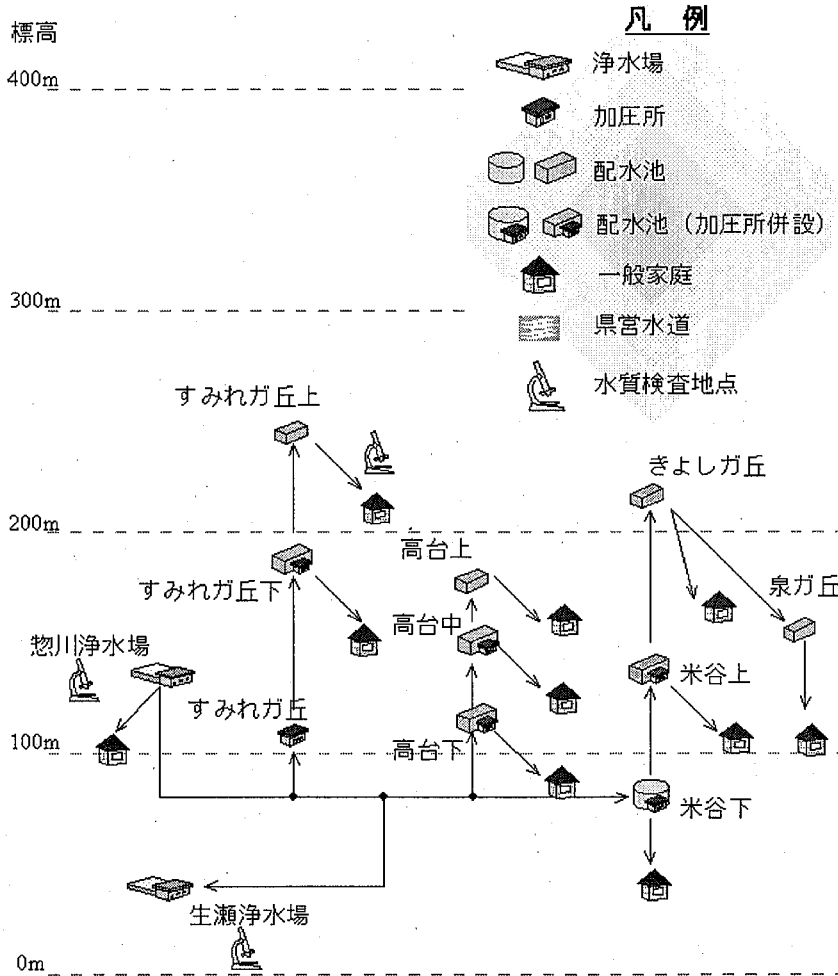

施設名称	所在地	配水池容量(m <sup>3</sup> )	標高(m)
すみれが丘加圧所	すみれが丘1丁目1番9号	270	103
すみれが丘下配水池(加圧所)	すみれが丘2丁目3番9号	1,120	195
すみれが丘上配水池	すみれが丘3丁目3番6号	2,480	229
高台下配水池(加圧所)	御殿山4丁目46番地	800	106
高台中配水池(加圧所)	御殿山4丁目20番12号	900	149
高台上配水池	御殿山4丁目28番19号	300	175
米谷下配水池(加圧所)	売布が丘3番5号	2,008	78
米谷上配水池(加圧所)	売布きよしが丘12番1102	550	132
きよしが丘配水池	切畑字長尾山12番地1119	340	201
泉が丘配水池	泉が丘226番地2	130	158

水質検査採水地点

名称	所在地
生瀬浄水場	西宮市生瀬東町4番1号
惣川浄水場	すみれが丘4丁目2番1号
すみれが丘南公園	すみれが丘1丁目

### 小浜浄水場・県水配水区域

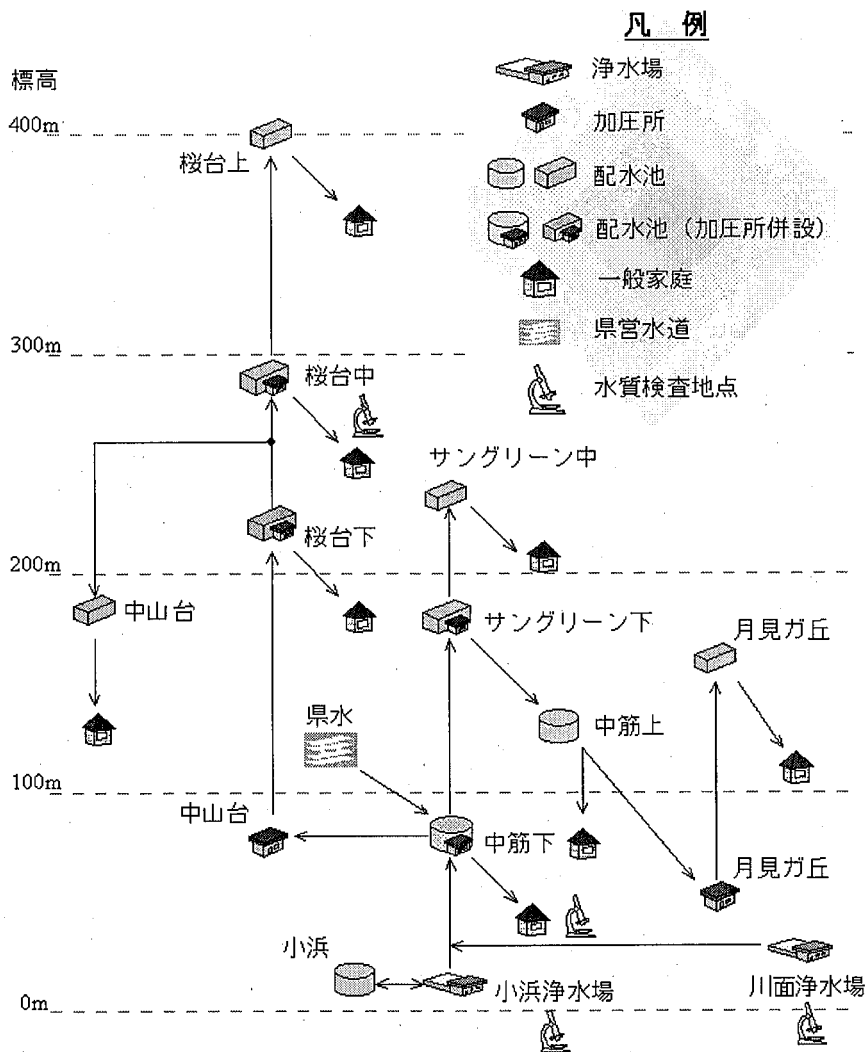

施設名称	所在地	配水池容量(m <sup>3</sup> )	標高(m)
小浜配水池	小浜3丁目208番地9	6,760	29
中山台加圧所	中筋字平井34番地1	604	77
桜台下配水池(加圧所)	中山桜台2丁目33番地	948	225
桜台中配水池(加圧所)	中山桜台4丁目24番3号	3,152	295
桜台上配水池	切畑字長尾山10番地1340	1,260	400
中山台配水池	中山台1丁目20番8号	350	189
中筋下配水池(加圧所)	山本台3丁目162番地	3,800	78
中筋上配水池	山本台3丁目195番地	1,600	128
サングリーン下配水池(加圧所)	切畑字長尾山7番地944	2,600	173
サングリーン中配水池	切畑字長尾山7番地964	1,300	230
月見ガ丘加圧所	平井1丁目245番地	60	68
月見ガ丘配水池	平井山荘22番8号	170	153

水質検査採水地点

名称	所在地
小浜浄水場	小浜3丁目5番20号
安倉中保育所	安倉中3丁目
中山台サービスステーション	中山桜台2丁目
川面浄水場	旭町3丁目92番地

### 川面浄水場配水区域

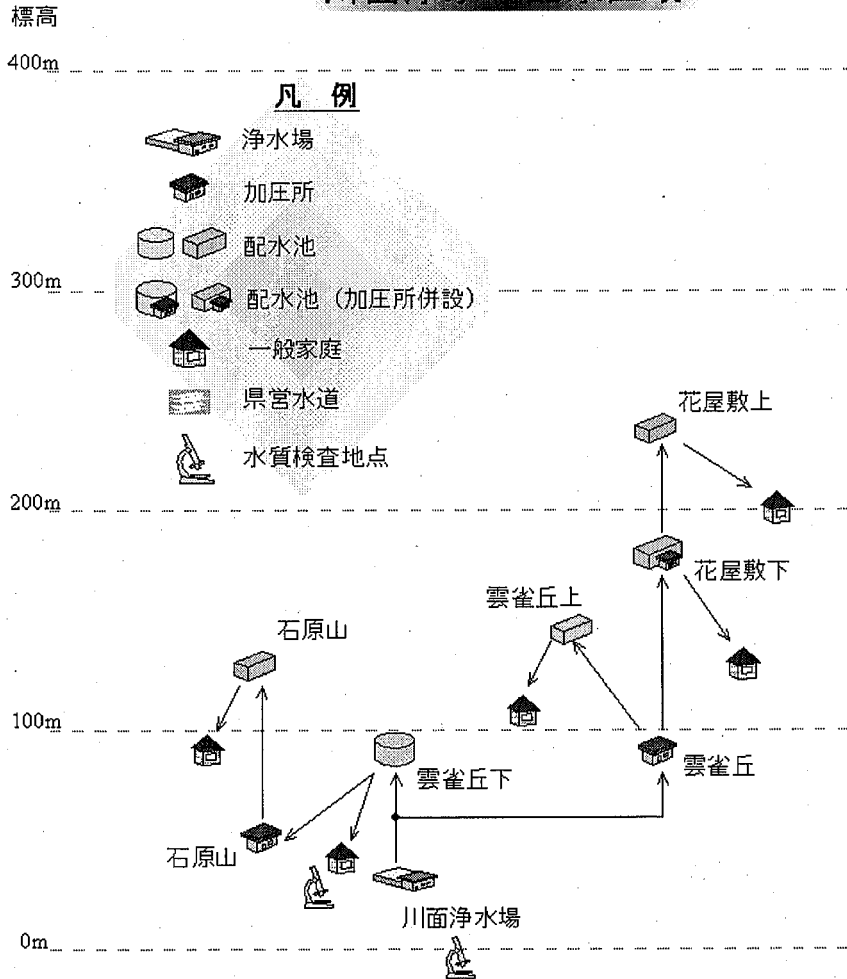

施設名称	所在地	配水池容量(m <sup>3</sup> )	標高(m)
石原山加圧所	雲雀丘3丁目35番2号	7	66
石原山配水池	雲雀丘3丁目174番地	50	136
雲雀丘下配水池	雲雀丘2丁目79番地	1,450	95
雲雀丘加圧所	雲雀丘1丁目74番1号	119	93
雲雀丘上配水池	雲雀丘2丁目126番地	240	145
花屋敷下配水池(加圧所)	長尾台2丁目126番地	600	180
花屋敷上配水池	切畑字長尾山	350	219

水質検査採水地点

名称	所在地
川面浄水場	旭町3丁目92番地
雲雀丘サービスステーション	雲雀丘1丁目

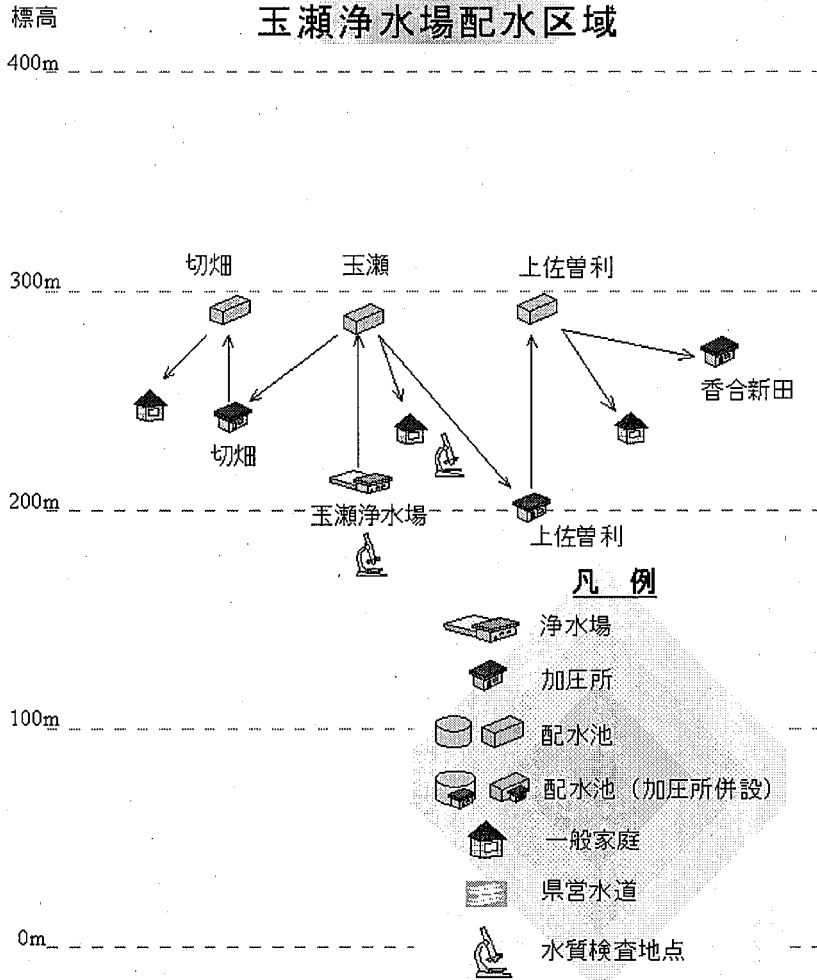

施設名称	所在地	配水池容量(m3)	標高(m)
玉瀬配水池	玉瀬字堂山2番地4	280	275
切畑加圧所	玉瀬字鍛冶屋ヶ谷1番3		245
切畑配水池	切畑字東谷2番地1	50	282
上佐曾利加圧所	上佐曾利字西山2番地12		205
上佐曾利配水池	上佐曾利字西山2番地13	50	282
香合新田加圧所	香合新田	0.7	270

水質検査採水地点

名称	所在地
玉瀬浄水場	玉瀬字イズリハ
西谷サービスセンター	大原野字南宮2番地の7

宝塚市水道局  
 〒665-0032 宝塚市東洋町1-3 電話0797-73-3681(代)  
 Copyright © 2003 Takarazuka City. All Rights Reserved.

ご意見、ご要望はsuido@city.takarazuka.hyogo.jpまでどうぞ



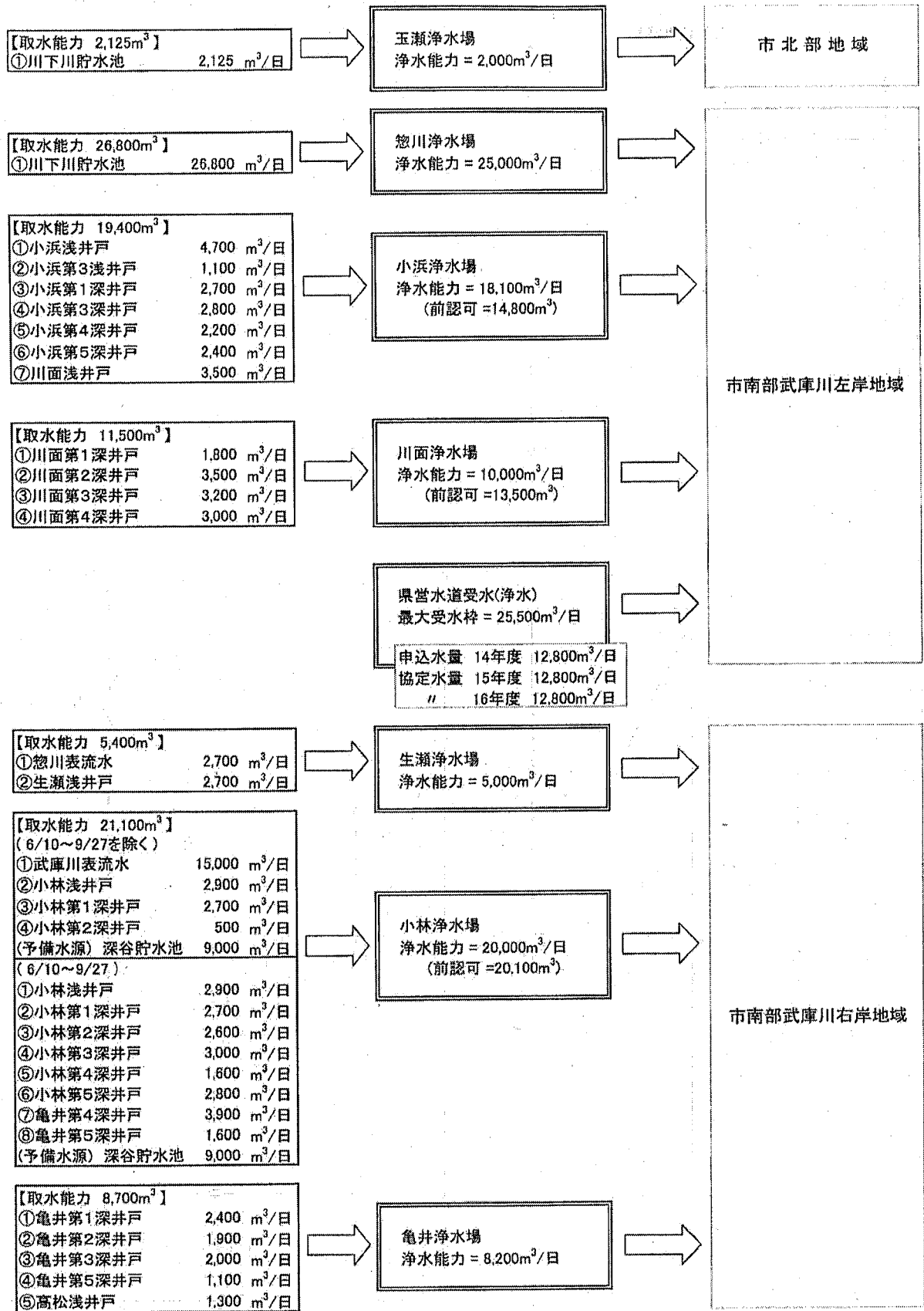

注) 取水能力は現認可のものであります。

宝塚市の水道用水系統図



三田市の水道施設位置図



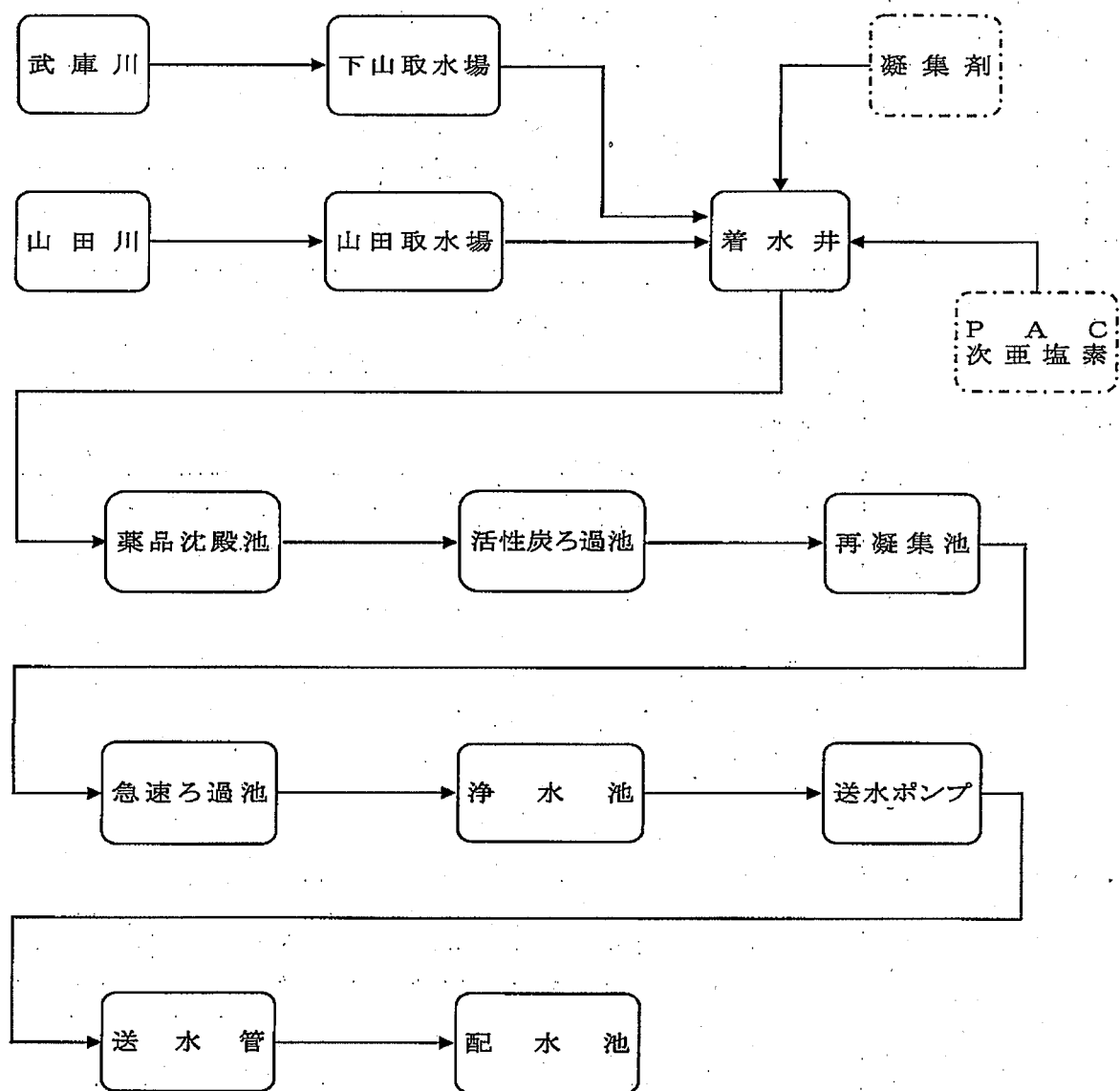

三田市の古城浄水場フロー図

