

兵庫県立赤穂海浜公園 段階投資型長期指定管理事業

《 資 料 集 》

令和6年6月（更新版）

兵庫県西播磨県民局光都土木事務所

兵庫県まちづくり部公園緑地課

## 目次

1. 公園の概要	1
(1) 施設の状況	1
ア 主要施設	1
イ 施設図	2
ウ 建築物一覧表	3
エ 航空写真（平成29年撮影）	4
(2) 収支等の状況	5
ア 年度毎の指定管理料基準額	5
イ 年度毎の実績額	6
ウ 有料施設利用状況	7
エ 都市公園法第5条（公園施設設置管理）許可施設収支状況	7
オ 建物共済費一覧	8
カ わくわくランドに関連する管理許可施設の使用料	8
(3) 許可関連	8
ア 指定管理者の対象外の公園施設及び占用物件一覧	8
イ 現指定管理者の許可関係一覧	9
2. 指定管理事業に関する資料	11
ア 樹木管理図	11
イ 樹木総括表	12
ウ 芝地草地管理図	14
エ 清掃区域図	15
オ オートキャンプ場の管理許可対象範囲	16
カ 貸与備品及び物品一覧（R6.2月時点）	17
キ 参画と協働の取り組み	24
ク 樹木伐採に係るルール	26
3. 活性化事業（収益事業）に関する資料	27
ア 各エリアの条件図	27
イ インフラ設備について	29
ウ 提案必須エリアの詳細資料	38
エ 活性化事業（収益事業）展開のイメージ	43
オ 国有地位置図	44
カ 施設新設・改修時のルール	45

<b>4. 整備関係</b> .....	<b>46</b>
ア 県整備エリアの概要.....	46
イ 施設修繕・整備等の履歴と今後の予定.....	47
ウ 許容建築面積の制限.....	48
エ 公園施設一覧.....	49
オ 図面一覧表.....	58
<b>5. 利用等の状況</b> .....	<b>59</b>
ア 入園者数.....	59
イ 利用者アンケート調査・満足度調査の結果.....	62
ウ 団体利用状況（令和4年度実績） .....	70
エ 観光利用の状況（RESAS 地域経済分析システム） .....	71
オ デイキャンプの試行（現指定管理者による実施） .....	72

## 1. 公園の概要

### (1) 施設の状況

#### ア 主要施設

施設	概要	面積等
テニスガーデン	テニスコート16面（砂入り人工芝） 観覧席（770人収容） クラブハウス、休憩施設	11,400㎡
赤穂市立海洋科学館 〔設置許可施設〕 〔赤穂市〕	海、塩、赤穂に関する博物館、学習の場	1,248㎡
塩の国 〔管理許可施設〕 〔赤穂市〕	揚浜式塩田1,200㎡ 入浜式塩田5,100㎡ 流下式塩田3,400㎡ 製塩作業所 800㎡ （釜屋、塩納屋、納屋、休憩棟、かん水槽） 体験学習棟、水尾（塩田に使用する海水を導入）	11,832㎡
わくわくランド 〔設置管理許可施設〕 〔公財〕兵庫県園芸・ 公園協会	サイクルモノレール・ゴーカート、変り種自転車 等の大型遊具やコイン遊具等の遊具施設	4.6ha
オートキャンプ場	西日本最大級のオートキャンプ場 センターハウス（1棟）、コテージ、炊事棟	8.2 ha
広場	青空広場	2.4 ha
	太陽の広場	0.4 ha
	風のプロムナード	延長300m
	赤穂広場	0.8 ha
	赤穂砂丘（大型遊具等）	1.0 ha
	のじぎく広場	0.4 ha
	わんぱく広場（木製遊具）	1.2 ha
人工湖	赤湖（直径300mの人工湖）、ボート乗場を附設	6.7 ha
	白湖（直径150mの人工湖）	2.5 ha
管理事務所		506㎡
北駐車場	普通車293台 大型車5台	10,545㎡
東駐車場	普通車512台 大型車16台	17,626㎡
西駐車場	普通車369台 大型車22台	13,406㎡

# イ 施設図



## ウ 建築物一覧表

建物名称	建築面積 (㎡)	延床面積 (㎡)	備考
公園管理棟	506.41㎡	506.41㎡	
風のゲートハウス	44.38㎡	44.38㎡	
管理用倉庫	104.10㎡	104.10㎡	
クラブハウス	614.72㎡	614.72㎡	
塩の国管理棟	253.54㎡	253.54㎡	管理許可 (赤穂市)
釜屋	116.09㎡	116.09㎡	管理許可 (赤穂市)
かん水槽	58.32㎡	58.32㎡	管理許可 (赤穂市)
休憩舎	40.50㎡	40.50㎡	管理許可 (赤穂市)
塩納屋	48.60㎡	48.60㎡	管理許可 (赤穂市)
揚浜式釜屋	29.16㎡	29.16㎡	管理許可 (赤穂市)
揚浜式かん水槽	6.31㎡	6.31㎡	管理許可 (赤穂市)
納屋	19.44㎡	19.44㎡	管理許可 (赤穂市)
サービスセンター	79.80㎡	79.80㎡	
職員詰所	32.40㎡	32.40㎡	
自転車格納庫	97.20㎡	97.20㎡	
便所	36.12㎡	36.12㎡	9棟
便所	61.95㎡	61.95㎡	2棟
便所	32.00㎡	32.00㎡	
車いす便房	5.76㎡	5.76㎡	2棟
倉庫	32.00㎡	32.00㎡	
ボート管理棟	214.00㎡	214.00㎡	
ボート倉庫	259.20㎡	259.20㎡	
艇庫	105.00㎡	105.00㎡	
日陰テント	174.60㎡	174.60㎡	
〔オートキャンプ場〕			
センターハウス	736.00㎡	736.00㎡	
便所棟	44.03㎡	44.03㎡	2棟
炊事棟	121.83㎡	121.83㎡	3棟
コテージ	46.32㎡	46.32㎡	8棟
コテージ	103.14㎡	103.14㎡	



工 航空写真（平成29年撮影）



## (2) 収支等の状況

### ア 年度毎の指定管理料基準額

指定管理料の金額については、次の基準額を上限とする範囲内で提案してください。

なお、基準額を超える提案は、資格審査で失格となるので十分留意してください。

期間	年 度	基準額
第1期	令和7年度～令和11年度	62,873千円 <sup>※1,2</sup>
第2期	令和12年度～令和16年度	5年毎に、協議により決定 <sup>※3</sup>
第3期	令和17年度～令和21年度	
第4期	令和22年度～令和26年度	

※1：上記基準額は、確定した予算ではありません。

※2：消費税及び地方消費税を含んでおり、消費税は10%で設定しています。

※3：第1期における利用料金収入の状況を踏まえ基準額を設定します。なお、基準額設定に当たっては、第1期からの人件費等の変動についても考慮します。

#### 【指定管理料基準額の設定方法】

- ・原則、指定管理料＝支出（維持管理費＋人件費＋運営費）－収入（利用料金）とします。
- ・なお、反映する利用料金収入にはインセンティブ・ペナルティがあります。

##### 〈利用料金収入のインセンティブ・ペナルティのルール〉

- \* 利用料金収入実績の伸び率（直近2ヶ年平均/前回基準額）が110%以上である場合は、増加率の2分の1をインセンティブとして、収入基準額から控除する。
- \* 利用料金収入実績の伸び率（直近2ヶ年平均/前回基準額）が90%以下である場合は、減少率の2分の1をペナルティとして、収入基準額に加算する。

- ・指定管理料基準額の具体的な計算方法は、下記の通りです。

##### 〈計算方法〉

A：支出（円）

B<sub>1</sub>：利用料金収入実績（円）      B<sub>2</sub>：利用料金収入前回実績（円）

C：利用料金収入の伸び率（%）

##### ○インセンティブなしの場合

利用料金収入実績の伸び率が90%～110%

★指定管理料＝A－B<sub>1</sub>

##### ○インセンティブありの場合

利用料金収入実績の伸び率が110%以上

★指定管理料＝A－(B<sub>1</sub>－B<sub>2</sub>× $\frac{C}{100}$ × $\frac{1}{2}$ )



○ペナルティあり の場合

利用料金収入実績の伸び率が90%以下

$$\star \text{指定管理料} = A - \left( B_1 + B_2 \times \frac{C}{100} \times \frac{1}{2} \right)$$

イ 年度毎の実績額

(単位：千円)

項 目		R1	R2	R3	R4	
収 入 の 部	指定管理料	60,213	73,207	73,927	63,693	
	利用料金	42,953	34,180	36,790	41,902	
	その他収入	0	0	0	0	
	計	103,166	107,387	110,717	105,595	
支 出	人件費	54,481	54,720	57,245	56,356	
	事 業 費	設備管理費	35,869	28,707	29,555	29,855
		旅費交通費				
		消耗品費	内修繕費	内修繕費	内修繕費	内修繕費
		印刷製本費	2,221	1,830	1,756	1,786
		広告宣伝費	消耗品費	消耗品費	消耗品費	消耗品費
		修繕費 等	4,528	3,667	4,579	4,599
	間 接 費	光熱水費	12,632	13,407	14,742	14,817
		手数料				
		租税公課	内光熱水費	内光熱水費	内光熱水費	内光熱水費
保険料 等		6,976	5,429	7,006	7,064	
計	102,984	96,835	101,542	101,030		

※指定管理料には、新型コロナ等で生じた減収額に対する補填額を含みます。

※修繕費とは、小規模修繕（1件10万円未満の修繕）に係った金額を記載しています。

※利用促進事業及び次頁記載の5条許可施設の収入は含まれていません。

## ウ 有料施設利用状況

施設名		R1	R2	R3	R4
駐車場	利用件数	74,813件	60,034件	88,382件	71,825件
	利用料金額	37,759千円	30,080千円	31,350千円	36,058千円
テニスコート	利用件数	12,106件	9,260件	11,746件	12,792件
	利用料金額	5,193千円	4,099千円	5,440千円	5,843千円

## エ 都市公園法第5条（公園施設設置管理）許可施設収支状況

（単位：千円）

年度	名称	収入	支出	備考
R1	オートキャンプ場	40,923	36,532	
	自動販売機	4,051	699	自動販売機台数：36台
R2	オートキャンプ場	31,355	28,954	
	自動販売機	3,134	675	自動販売機台数：20台
R3	オートキャンプ場	31,438	37,598	
	自動販売機	3,406	548	自動販売機台数：19台
R4	オートキャンプ場	35,700	40,844	
	自動販売機	3,460	425	自動販売機台数：19台

※ 5条許可施設の運営については、許可申請及び使用料の納付が必要です。

※ 支出には県へ納付する使用料を含みます。

[参考：県へ納付する使用料]

- ・自動販売機：年額2,060円／㎡
- ・オートキャンプ場：年額約4,035千円

※ わくわくランドは除いています。

## オ 建物共済費一覧

施設名	数量等	金額（令和5年度実績）
コテージ	8棟	5,415円
コテージ	1棟	1,384円
ボート管理棟	1棟	2,057円

※令和7年度以降も上記金額（建物については経年減額されます）の支出が必要となりますので、収支計画に反映してください。

## カ わくわくランドに関連する管理許可施設の使用料

年 度	使用料	備 考
R1	2,774千円	サービスセンター、動物ふれあい村他施設 1式
R2	2,774千円	サービスセンター、動物ふれあい村他施設 1式
R3	2,774千円	サービスセンター、動物ふれあい村他施設 1式
R4	2,774千円	サービスセンター他1式

## (3) 許可関連

### ア 指定管理者の対象外の公園施設及び占用物件一覧

種別	名称	数量	許可の相手	許可期間
海洋科学館	海洋科学館	1棟	赤穂市 (生涯学習課)	H29.4.1~R9.3.31
塩田施設	塩田施設	1式	赤穂市 (生涯学習課)	H29.4.1~R9.3.31
塩田施設	かん水タンク	1台	赤穂市 (生涯学習課)	H29.11.10~R9.3.31
塩田施設	水中ポンプ制御盤	1台	赤穂市 (生涯学習課)	H29.4.1~R9.3.31
自動販売機	自動販売機	1台	(公財)赤穂市文化みどり財団	R6.4.1~R11.3.31
標識	バス停標識	1基	(株)ウエスト神姫	R3.4.1~R8.3.31
電気設備	電柱(支線)	3本	関西電力(株)姫路営業所	H29.4.1~R9.3.31
	第2種電柱	3基		
	電話ボックス	1基	西日本電信電話(株)兵庫支店	R4.4.1~R9.3.31
サインシル	QRコード	7枚	赤穂市	R3.1.26~R13.3.31

## イ 現指定管理者の許可関係一覧

No.	内容	面積等		開始日	満了日	区分	種別
1	倉庫	259.20	m <sup>2</sup>	R5.4.1	R7.3.31	園内	管理
2	コインロッカー	4.07	m <sup>2</sup>	R5.4.1	R7.3.31	事務所、パ ルコ他	設置管理
3	ボート管理棟 休憩所	60.00	m <sup>2</sup>	R5.4.1	R7.3.31	パルコ他	管理
4	デッキ	217.25	m <sup>2</sup>	R5.4.1	R7.3.31	パルコ他	管理
5	ボート管理棟 休憩所 以外	155.00	m <sup>2</sup>	R5.4.1	R7.3.31	パルコ他	管理
6	艇庫	105.00	m <sup>2</sup>	R5.4.1	R7.3.31	パルコ他	管理
7	ボート管理棟 厨房	18.00	m <sup>2</sup>	R5.4.1	R7.3.31	パルコ他	管理
8	ゴーカート	8.00	基	R4.7.26	R7.3.31	わくわく	設置管理
9	サイクルモノレール	10.00	基	R4.7.26	R7.3.31	わくわく	設置管理
10	ボート	28.00	基	R4.7.26	R7.3.31	わくわく	設置管理
11	ランドトレイン	4.00	基	R4.7.26	R7.3.31	わくわく	設置管理
12	変わり自転車	25.00	基	R4.7.26	R7.3.31	わくわく	設置管理
13	おとぎ列車	6.00	m <sup>2</sup>	R4.7.26	R7.3.31	わくわく	設置管理
14	サファリペット	4.00	m <sup>2</sup>	R4.7.26	R7.3.31	わくわく	設置管理
15	バッテリーカー	7.00	m <sup>2</sup>	R4.7.26	R7.3.31	わくわく	設置管理
16	小型乗物	35.00	m <sup>2</sup>	R4.7.26	R7.3.31	わくわく	設置管理
17	職員詰所	12.54	m <sup>2</sup>	R4.7.26	R7.3.31	わくわく	設置管理
18	くじら列車	4.00	m <sup>2</sup>	R4.7.26	R7.3.31	わくわく	設置管理
19	ゴーゴーアンパンマン	3.00	m <sup>2</sup>	R4.7.26	R7.3.31	わくわく	設置管理
20	わくわくドキドキ迷路	144.00	m <sup>2</sup>	R4.4.1	R7.3.31	わくわく	設置管理
21	チャレンジランド	44.00	m <sup>2</sup>	R4.4.1	R7.3.31	わくわく	設置管理
22	ゴーゴートーマス	3.00	m <sup>2</sup>	R4.4.1	R7.3.31	わくわく	設置管理
23	ふわふわスイーツお菓 子の王国	53.00	m <sup>2</sup>	R4.4.1	R7.3.31	わくわく	設置管理
24	ボールプール	36.00	m <sup>2</sup>	R4.4.1	R7.3.31	わくわく	設置管理
25	ふわふわ	28.26	m <sup>2</sup>	R4.4.1	R7.3.31	わくわく	設置管理
26	ジャイアントホイール (基礎のみ)	97.66	m <sup>2</sup>	R4.4.1	R7.3.31	わくわく	設置管理
27	券売所(2棟)	9.00	m <sup>2</sup>	R4.4.1	R7.3.31	わくわく	設置管理
28	ボート乗場	195.37	m <sup>2</sup>	R4.4.1	R7.3.31	わくわく	設置管理
29	お宝ハンターズ	13.63	m <sup>2</sup>	R4.4.1	R7.3.31	わくわく	設置管理
30	ファイヤーヒーロー	5.54	m <sup>2</sup>	R4.4.1	R7.3.31	わくわく	設置管理
31	トランポリン	59.35	m <sup>2</sup>	R6.4.1	R7.3.31	わくわく	設置管理
32	自転車格納庫 その他	32.80	m <sup>2</sup>	R6.4.1	R7.3.31	わくわく	管理
33	サービスセンター売店	79.80	m <sup>2</sup>	R6.4.1	R7.3.31	わくわく	管理
34	ゴーカート走路	1496.00	m <sup>2</sup>	R6.4.1	R7.3.31	わくわく	管理

No.	内容	面積等		開始日	満了日	区分	種別
35	サービスセンター	1184.46	m <sup>2</sup>	R6.4.1	R7.3.31	わくわく	管理
36	変り種自転車走路	2781.52	m <sup>2</sup>	R6.4.1	R7.3.31	わくわく	管理
37	自転車格納庫	100.00	m <sup>2</sup>	R6.4.1	R7.3.31	わくわく	管理
38	恐竜	69.60	m <sup>2</sup>	R6.4.1	R6.12.31	ダイナソー	設置管理
39	プレハブ	18.00	m <sup>2</sup>	R6.4.1	R6.12.31	ダイナソー	設置管理
40	外周ネットフェンス	17.50	m <sup>2</sup>	R6.4.1	R6.12.31	ダイナソー	設置管理
41	園内フェンス	5.70	m <sup>2</sup>	R6.4.1	R6.12.31	ダイナソー	設置管理
42	園内通路	452.80	m <sup>2</sup>	R6.4.1	R6.12.31	ダイナソー	設置管理
43	コテージ駐車場	180.00	m <sup>2</sup>	R5.4.1	R7.3.31	キャンプ場	管理
44	シャワー室(健常者用)	13.50	m <sup>2</sup>	R5.4.1	R7.3.31	キャンプ場	管理
45	ファミリーサイト(ロイヤル)駐車場	324.00	m <sup>2</sup>	R5.4.1	R7.3.31	キャンプ場	管理
46	キャンピングサイト駐車場	180.00	m <sup>2</sup>	R5.4.1	R7.3.31	キャンプ場	管理
47	ファミリーサイト(エコノミー)駐車場	360.00	m <sup>2</sup>	R5.4.1	R7.3.31	キャンプ場	管理
48	フリーサイト駐車場	828.00	m <sup>2</sup>	R5.4.1	R7.3.31	キャンプ場	管理
49	身障者用駐車場無料扱部分	12.00	m <sup>2</sup>	R5.4.1	R7.3.31	キャンプ場	管理
50	コテージ	474.00	m <sup>2</sup>	R5.4.1	R7.3.31	キャンプ場	管理
51	シャワー室(身障者用)	14.98	m <sup>2</sup>	R5.4.1	R7.3.31	キャンプ場	管理
52	シャワー室通路	19.42	m <sup>2</sup>	R5.4.1	R7.3.31	キャンプ場	管理
53	更衣室(健常者用)	22.26	m <sup>2</sup>	R5.4.1	R7.3.31	キャンプ場	管理
54	更衣室(身障者)	4.00	m <sup>2</sup>	R5.4.1	R7.3.31	キャンプ場	管理
55	商品陳列棚	5.00	m <sup>2</sup>	R5.4.1	R7.3.31	キャンプ場	設置管理
56	コインランドリー	4.00	m <sup>2</sup>	R5.4.1	R7.3.31	キャンプ場	設置管理
57	自動販売機	8.00	m <sup>2</sup>	R6.4.1	R7.3.31	キャンプ場	設置
58	自動販売機	28.39	m <sup>2</sup>	R3.4.1	R7.3.31	園内	設置
59	自動販売機(カプセル)	0.51	m <sup>2</sup>	R4.4.1	R7.3.31	サービスセンター	占用
60	自動販売機(カプセル)	0.28	m <sup>2</sup>	R4.4.1	R7.3.31	ボート棟	占用
61	自動販売機(カプセル)	0.37	m <sup>2</sup>	R4.10.1	R7.3.31	キャンプ場	設置

## 2. 指定管理事業に関する資料

### ア 樹木管理図





イ 樹木総括表

(ア) 園地 (オートキャンプ場を除く)

単植本数 (単位: 本・株)

	H=1.0m 未満	H=1.0 ~2.0m	H=2.0 ~3.0m	H=3.0 ~5.0m	H=5.0m 以上	合 計
常緑針葉樹	4,277	131	1,501	1,199	1,474	8,582
常緑広葉樹	38,270	10,545	2,634	3,227	2,394	57,046
落葉広葉樹	4,938	1,150	519	831	1,854	9,292
落葉針葉樹	0	0	1	5	21	27
特殊樹・地被	69	215	223	497	178	1,182
合 計	47,554	12,041	4,878	5,759	5,921	76,129

混植面積 (単位: m<sup>2</sup>)

	H=1.0m 未満	H=1.0 ~2.0m	H=2.0 ~3.0m	合 計
常緑針葉樹	2,312	0	44	2,356
常緑広葉樹	3,927	1,505	348	5,780
落葉針葉樹	114	351	58	523
落葉広葉樹	0	0	0	0
特殊樹・地被	1,109	106	17	1,232
合 計	7,462	1,962	467	9,891

(イ) オートキャンプ場

(本)

高 木		中 木	
樹 種	数 量	樹 種	数 量
ヒメユズリハ	232	クロマツ	768
クロマツ	227	ラクウショウ	81
ラクウショウ	175	オリーブ	76
ヤマモモ	168	モッコク	72
モッコク	148	ネムノキ	36
センダン	84	エノキ	35
オオシマザクラ	71	ムクゲ、ハマボウ、ヤブツバキ他	99
ハマビワ	63		
サルスベリ	50		
シマサルスベリ、エンジュ、アラカシ他	190		
合 計	1,408	合 計	1,167

(本)

低 木	
樹 種	数 量
シャリンバイ	4,277
トベラ	2,266
エリカ・グラシリス	2,445
マツバギク	15,757
ハナショウブ	6,582
ヒペリカム・カリシナム	5,875
アイスプラント	4,117
ノジギク	3,776
ニホンスイセン	3,244
ハイネズ (ブルーパシフィック)、 アメリカハイビヤクシン (バーハーバー)、	27,279
合 計	75,618

※樹木の植栽箇所、本数については、枯損木等により実際とは異なる可能性があります。

ウ 芝地草地管理図





工 清掃区域図



# オ オートキャンプ場の管理許可対象範囲

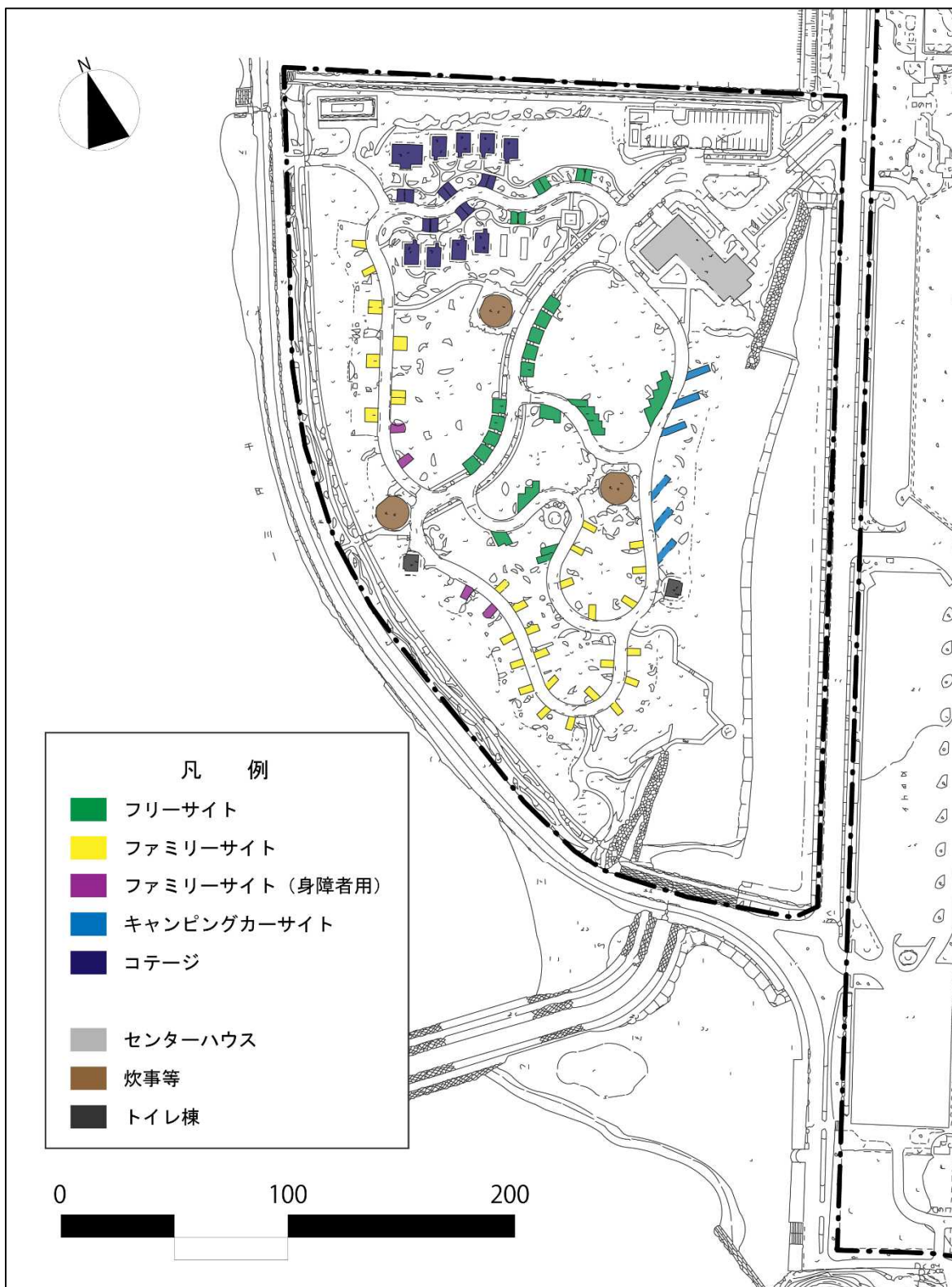

管理許可対象範囲：図着色部分

※着色部以外は、指定管理事業の対象範囲となります。

カ 貸与備品及び物品一覧 (R6.3 時点)

使用場所	品 目		取 得	
	品 名	メーカー・規格	年月日	数量
クラブハウス	片袖机			1
クラブハウス	片袖机			1
クラブハウス	片袖机			1
クラブハウス	平机			2
管理棟	OA机			2
管理棟	片袖机			1
管理棟	片袖机			2
管理棟	片袖机			3
管理棟	両袖机			1
管理棟	両袖机			1
管理棟	平机	大		4
風の門詰所	事務机			1
西駐車場	平机			1
東駐車場	平机			1
東駐車場	平机			1
北駐車場	平机			1
北駐車場	平机			1
(園内)	片袖机			1
キャンプ場事務室	片袖机	LKN-127SC		9
管理棟	脇机			1
管理棟	脇机	プラス		2
管理棟	脇机			1
管理棟	長机			1
管理棟	受付テーブル			1
管理棟	会議机			1 8
クラブハウス	和室長机			2
(園内)	長机			1
風の門詰所	長机			8
西駐車場	長机			1
キャンプ場談話室	折りたたみテーブル	YTS-620D	H9.4	2 0
クラブハウス	長机 (大)			7
クラブハウス	長机			1
クラブハウス	長机			1 3
管理棟	講演机			1
管理棟	ローカウンター		H12.3.31	1
管理棟	コーナーカウンター		H12.3.31	1
管理棟	ローカウンター		H12.3.31	1
クラブハウス	受付カウンター	ライオンECX	H16.2.19	1
クラブハウス	事務イス			3
西駐車場	事務イス			1
東駐車場	事務イス			1
北駐車場	事務イス			1
キャンプ場事務室	事務用チェアー	CRG-153K		9
キャンプ場フロント	事務用チェアー	CRG-153K	H9.4	2
管理棟	事務イス	プラスKC-E07ST	H10.3.31	2
管理棟	事務イス	プラスKB-E03SL	H10.3.31	4
管理棟	事務イス		H12.10.31	1
管理棟	会議イス			4



使用場所	品 目		取 得	
	品 名	メーカー・規格	年月日	数量
管理棟	会議イス			30
管理棟	会議イス			2
管理棟	会議イス			51
風の門詰所	会議イス			3
風の門詰所	会議イス			10
西駐車場	会議イス			1
東駐車場	会議イス			1
北駐車場	会議イス			3
クラブハウス	会議イス			80
クラブハウス	応接セット			1
管理棟	応接セット	長イス①1人用②		1
キャンプ場事務室	応接セット(長椅子)	LC-4413		1
キャンプ場事務室	応接セット(小椅子)	LC-4411		2
キャンプ場事務室	応接セット(テーブル)	T-214S		1
キャンプ場ロビー	ラウンジテーブル	LS-891T	H9.4	4
キャンプ場ロビー	ラウンジチェア	LS-651UN	H9.4	8
キャンプ場ロビー	ラウンジチェア		H9.4	4
キャンプ場ロビー	ラウンジチェア	LS-890S	H9.4	16
管理棟	応接テーブル			1
管理棟ロビー	ガーデンテーブル			3
管理棟ロビー	ガーデンチェア			10
クラブハウス	長イス	黒		2
クラブハウス	長イス	ブルー・ピンク		6
キャンプ場ロビー	野外卓	FT-0002	H9.4	5
キャンプ場コテージ	食堂用テーブル	DT-586PRW	H9.4	10
キャンプ場コテージ	食堂用イス	DC-581	H9.4	38
キャンプ場コテージ	ガーデンテーブル	GT-99AL	H9.4	10
クラブハウス	コートベンチ	エバニューKA589	H17.3.31	4
キャンプ場コテージ	ナイトテーブル (スタンド台)	819-881	H9.4	9
キャンプ場事務室	金庫	BS-52		1
管理棟	金庫			1
管理棟	キャビネット	引き出し		1
管理棟	中軽量ラック	倉庫ラック		1
管理棟	書庫	ウチダ		1
管理棟	ロッカー	コクヨ		1
風の門詰所	書庫	プラス ガラス扉		2
風の門	ロッカー	コクヨ3連		1
風の門詰所	ロッカー	ウチダ4連		1
西駐車場	書庫	コクヨ片開き		1
東駐車場	書庫	プラス両開き		1
北駐車場	書庫	ウチダ両開き		1
キャンプ場事務室	深型書庫上	SD-4355-GFI		2
キャンプ場事務室	深型書庫下	SD-4355-FI		2
キャンプ場事務室	深型書庫ベース	S-4158		2
管理棟	書庫	ウチダ		1
管理棟	書庫	ウチダ		1
管理棟	書庫	ウチダ		4

使用場所	品 目		取 得	
	品 名	メーカー・規格	年月日	数量
管理棟	書庫	ウチダガラス書庫		1
管理棟	書庫	ウチダガラス書庫		4
管理棟	書庫	ウチダガラス書庫		1
管理棟	スチールロッカー	更衣ロッカー		1
管理棟	両開き書庫			1
風の門詰所	ロッカー	コクヨ4連		1
管理棟	ロッカー	コクヨ4連		3
クラブハウス	4連ロッカー	コクヨ		1
クラブハウス	書庫	ウチダ		1
クラブハウス	書庫	ウチダガラス扉		1
クラブハウス	書庫	プラス		1
クラブハウス	ロッカー	プラス2連		1
倉庫	ラック	中軽量ラック	H7.6.30	1
キャンプ場救護室	保管庫	227-2014F14	H9.4	1
管理棟	キャビネット	園芸相談用	H12.3.31	1
管理棟	キャビネット	園芸相談用	H12.3.31	1
管理棟	深型書庫	園芸相談用	H12.3.31	1
キャンプ場談話室	両開き書庫			3
管理棟	掃除用具ロッカー			1
(園内)	物置	SMK-36	H12.3.5	1
(園内)	物置	イナバNX-50S	H20.3.25	1
キャンプ場ロビー	ショーケース	ZHA-4152	H9.4	2
キャンプ場ロビー	カタログ展示台	CL-500P	H9.4	1
管理棟	パンフラック			1
クラブハウス	パンフラック			1
キャンプ場倉庫	物品棚	P-6615	H9.4	10
風の門詰所	農薬保管庫			1
クラブハウス	整理用ラック	倉庫ラック		1
クラブハウス	整理棚			2
管理棟	書庫用ベース			8
管理棟	函面入れ	ウチダ引き出し		2
管理棟	書庫用ベース			1
クラブハウス	鍵ケース			1
管理棟ロビー	ごみ箱			2
(園内)	ごみ箱	ジャンボボトム		24
キャンプ場炊事棟	ごみ箱	A-380	H9.4	12
(園内)	ごみ箱	ジャンボボトム	H10.3.31	3
管理棟	受付記帳台			1
クラブハウス	テニス審判台	エバニューKE510	H16.3.30	8
クラブハウス	テニス審判台	エバニューKE510	H17.3.31	8
管理棟	TVキャビネット			1
クラブハウス	電話台			1
管理棟ロビー	電話台			1
管理棟	フラワーボックス			3
キャンプ場ロビー	フラワーボックス	S57-6112S P120	H9.4	10
管理棟	脚立			1
クラブハウス	脚立			1
クラブハウス	脚立	BM180		1
倉庫	脚立			2

使用場所	品 目		取 得	
	品 名	メーカー・規格	年月日	数量
倉庫	はしご			1
倉庫	三脚	6尺(180)		1
倉庫	三脚	9尺(270)		1
倉庫	三脚	10尺(300)		1
倉庫	三脚	12尺(360)		1
倉庫	脚立	GMD-180	H9.3.31	2
倉庫	脚立		H12.9.29	1
倉庫	三脚	GK300	H18.3.31	1
倉庫	脚立	12尺		1
倉庫	脚立	15尺		1
倉庫	三脚	4尺		1
キャンプ場事務室	脚立	4尺		1
キャンプ場事務室	脚立	5尺		1
キャンプ場事務室	三脚	10尺		1
倉庫	三脚			1
管理棟	ステカ	ライオン	H11.3.31	1
管理棟	紙幣計算機	DN-700D	H15.2.28	1
管理棟	硬貨選別機	SU-200P	H15.2.28	1
管理棟	硬貨包装機	WS-31	H15.2.28	1
管理事務所	プリンタ	エプソン LP-S8160		1
クラブハウス	パソコン	タッチパネル	H14.2.18	1
キャンプ場事務室	自転車	アルミAL26		1
管理棟ロビー	車イス			2
キャンプ場ロビー	車椅子	KK-300	H9.4	1
クラブハウス	台車			1
風の門詰所	台車			1
キャンプ場倉庫	台車	CP-DXS	H9.4	2
キャンプ場談話室	テーブル台車	ZY-003	H9.4	1
キャンプ場談話室	チェア一台車	ZY-001	H9.4	1
倉庫	一輪車			1
キャンプ場事務室	一輪車			1
クラブハウス	パーテーション			1
キャンプ場ロビー	テレフォンブース	TT-125	H9.4	1
管理棟	スイングドア		H12.3.31	1
管理棟	掲示板			1
管理棟	案内板			1
管理棟	罫引ボード	行事予定表		1
管理棟ロビー	掲示板			1
管理棟	ホワイトボード			1
キャンプ場フロント	インフォメーションボード	RF-0451BL	H9.4	1
キャンプ場談話室	ホワイトボード	RW-360W	H9.4	1
倉庫	テント	2×3	H13.1.31	2
倉庫	テント	2×4	H17.3.31	1
倉庫	テント	2K×4K	H20.3.29	1
管理棟	テレビ	29型		1
管理棟	ビデオ	パナソニック		1
キャンプ場事務室	液晶テレビ	SONY KDL40V1	H21.3.24	1
風の門詰所	洗濯機			1

使用場所	品 目		取 得	
	品 名	メーカー・規格	年月日	数量
キャンプ場事務室	洗濯機			1
クラブハウス	吸水ローラー	イエロー		2
キャンプ場センターハウス	コインランドリー			1
キャンプ場コテージ	掃除機	MC-L50F	H9. 4	9
クラブハウス	吸水ローラー	シルバー	H14. 3. 15	1
クラブハウス	吸水ローラー	エバニューKE182	H18. 3. 31	2
管理事務所	業務用掃除機	マキタ 集塵機437	H20. 3. 25	1
クラブハウス	傘立て			2
管理棟ロビー	傘立て			1
管理棟ロビー	傘立て			1
管理棟ロビー	傘立て			1
風の門詰所	傘立て			1
キャンプ場ロビー	マガジンラック	RF-070MR	H9. 4	1
キャンプ場ロビー	ペーパーラック	RF-070PR	H9. 4	1
キャンプ場風除室	傘立て	US-180	H9. 4	1
キャンプ場宿直室	シューズボックス	N0-350	H9. 4	1
キャンプ場コテージ	下駄箱	894-857	H9. 4	1 0
クラブハウス	冷蔵庫			1
管理棟	冷蔵庫			1
東駐車場	冷蔵庫			1
キャンプ場給湯室	冷蔵庫		H9. 4	1
キャンプ場コテージ	冷蔵庫		H9. 4	1
クラブハウス	ガスコンロ			1
クラブハウス	食器棚			1
風の門詰所	食器棚			1
管理棟	食器棚			1
キャンプ場給湯室	ビジネスキッチン	BK-20FI	H9. 4	1
キャンプ場コテージ	食器棚	ET4080	H9. 4	1 0
管理棟	キッチンワゴン			1
西駐車場	キッチンワゴン	両開き		1
(園内)	ベビーベッド			4
ボート管理棟	溶存酸素計	飯島電子工業 DOメーター ID-150		1
(園内)	プロペラ	石川島興業(株)		1
キャンプ場コテージ	エキストラベッド		H15. 3	8
倉庫	発電機	EG-2100		1
倉庫	ガソリン発電機	新ダイワ EGR2600	H6. 11. 30	1
管理棟	ピンク電話			1
クラブハウス	ピンク電話			1
クラブハウス	マイクアンプ			1
西駐車場	エアコン			1
東駐車場	エアコン			1
北駐車場	エアコン			1
管理棟	漏電流測定器		H15. 3. 3	1
倉庫	灯油バーナー			2
倉庫	バーナー	FT800	H18. 3. 31	2
キャンプ場事務室	電動ハンマー			1
倉庫	水研機	RS-205A		1

使用場所	品 目		取 得	
	品 名	メーカー・規格	年月日	数量
倉庫	グラインダー	GT15	H13. 4. 30	1
キャンプ場事務室	グラインダー			1
倉庫	粉碎機	SRE110	H15. 3. 31	1
倉庫	ドリル	AG530	H10. 3. 18	1
倉庫	ドリル	マキタRP0910	H14. 3. 31	1
倉庫	工具一式			1
倉庫	ボックスレンチ			1
キャンプ場事務室	大工道具セット	969-835	H9. 4	1
倉庫	耕運機	ヤンマーMT2	H20. 7. 30	1
倉庫	ミニ耕運機	ヤンマー MRT70I, RZ	H20. 7. 30	1
倉庫	スプリンクラー			9
倉庫	芝クズ集積機		不明	1
倉庫	パワーサッチャー	TH-1	H13. 3. 15	1
キャンプ場事務室	芝刈り機（手押し式）	R19-T4	H9. 4	1
キャンプ場事務室	芝刈り機（ロータリーモア）	R255S	H9. 4	1
倉庫	バーチドレイン		H12. 3. 31	1
倉庫	アタッチメント	HBKT1522	H13. 3. 15	1
倉庫	コンプレッサー		H18. 7. 8	1
倉庫	動力噴霧器	丸山MSV-M 自走式セ ット動噴	H18. 7. 8	1
倉庫	ホースドラム	カクダイ ホース巻 業務用5571	H18. 7. 8	5
倉庫	ヘッジトリマー	新ダイワ HTK231S	H18. 7. 8	1
倉庫	刈払い機	新ダイワ SSR230- S2BT	H20. 3. 31	1
倉庫	肩掛式刈払機	(株)ニッカリ SDX2610-W	H20. 7. 30	2
倉庫	ロータリーモア小型乗 用	ジョンディア JD LA125	H20. 7. 30	3
倉庫	ロータリーモア自走式	共栄社 GM65AWR	H20. 7. 30	1
倉庫	ロータリーモア簡易自 走式	ジョンディア JS25	H20. 7. 30	3
倉庫	ロータリーモア乗用3 連専用機	共栄社 GM1600HDS	H20. 7. 30	2
倉庫	小型ローダー	TCM スキッドステア ローダー 705	H20. 7. 30	1
倉庫	目土散布機	共栄社 MS400	H20. 7. 30	1
倉庫	ヘッジトリマー	ゼノアKHT2650EZ	H20. 7. 30	5
(園内)	ホースドラムセット	カクダイ5571	H20. 8. 17	3
倉庫	地引き網		H11. 12. 28	1
(園内)	網		H17. 1. 4	1
倉庫	トラクター	クボタKR-25	H12. 3. 31	1
倉庫	スポーツトラクター		H14. 3. 31	1
キャンプ場事務室	はしご			1
カヌー艇庫	カヌー1人乗り			25
カヌー艇庫	カヌー2人乗り			5
カヌー艇庫	カヌー3人乗り			5
軽トラック				1

使用場所	品 目		取 得	
	品 名	メーカー・規格	年月日	数量
キャンプ場倉庫	4人用ドームテント	231A-69020	H9.4	3
公園内	小型貨物自動車	トヨタプロボックス 姫路400ち3206	H11.1.25	1
公園内	軽四輪貨物車	スズキキャリー 姫路41す9386	H12.2.29	1
(園内)	船	R-3	H16.12.22	1
(園内)	船外機	DF-5AL	H16.12.22	1



## キ 参画と協働の取り組み

### (ア)管理運営協議会

#### 【開催目的】

赤穂海浜公園の活性化を目的とした管理運営のあり方等について広く意見を聴くため開催

#### 【委員構成】

- ・学識3名、住民代表3名、地元関係団体2名に加え、県、地元市、指定管理者

#### 【役割】

- ・公園の活性化を目的とした管理運営のあり方等について検討
- ・県、指定管理者への管理運営に関する助言、提言
- ・利用団体等への活動に関する助言等

#### 【主な協議内容】

- ・公園でのイベント実施に向けた情報共有、調整
- ・公園施設・再整備等の方針等の情報共有
- ・ボランティア活動の支援 等

### (イ)うみの会議の開催

赤穂海浜公園の活性化や新たな利用の可能性についてアイデアを話し合う「うみの会議」を開催。近隣住民や利用者等約20人が参加。参加者で赤穂海浜公園のことを考え、一緒に実現する仲間づくりができる協働のプラットフォームです。

**赤穂海浜公園プラットフォームの試行「はじめよう！うみの会議」**  
赤穂海浜公園の魅力を生み出す会議  
赤穂海浜公園  
うみの会議  
2023  
11/26  
SUN  
開催しました！

赤穂海浜公園をもっとこんなふうに使いたい、こんなすごし方を  
楽しみたい、こんなことができないかなど、みんなで赤穂海浜公園  
のことを考え、一緒に実現する仲間づくりができる協働のプラット  
フォームの試行として、「うみの会議」を開催しました。

- 開催日時  
2023年11月26日（日）13:00～15:00
- 開催場所  
赤穂海浜公園管理事務所ロビー
- 参加人数  
21名
- うみの会議の内容  
オープニング、自己紹介  
話し合い  
テーマ「赤穂海浜公園の使いこなし」  
アンケートのお願い  
プログラム体験  
「連の目のヨシで北政節りづくり」  
クロージング

公園の施設が  
思いのついでに  
多くの方から  
アイデアが  
うまれました！！

話し合いが白熱！！  
体験は時間がなく紹介  
の神になりました！

**「協働のプラットフォームのイメージ」**  
利用者みなさんが一堂に会して、公園で  
やってみよう！を待ち受け、試しにやってみ  
ながら、実際に向けて一緒に考え取り進めること  
ができる場を、継続して開催することで、協働の  
輪が広がり、公園を使いこなしていくための仕  
組みのイメージです。

**協働のプラットフォーム「うみの会議」**  
・利用のアイデアを持ち寄り仲間を見つける場  
・メンバーを固定せず定期的に開催

利用を生み出す  
協働のプラット  
フォーム

個人、家族団体等  
児童会、地元の企業  
地域福祉協議会等  
etc.

イベントを  
盛り上げたい  
地域貢献が  
したい  
こんな使い  
方をしてみ  
たい  
事業のPR・  
産出をしたい  
etc.

様々な  
利用アイデア  
の実現！

観光利用の  
魅力アップ  
地域利用の  
魅力アップ

様々な利用のアイデアが実現していくことで、  
地域の人だけでなく、観光に訪れる人にとっ  
ても、魅力的な公園になっていくのではな  
いでしょうか。

**「赤穂海浜公園「うみの会議」について」**  
赤穂海浜「うみの会議」は、赤穂海浜公園管  
理運営協議会（発）において、協議会の今後の  
仕組みづくりを検討するなかで、試行的に開催  
したものです。  
※赤穂海浜公園管理運営協議会の情報は、兵庫県  
（西宮市長高丸敏士木事務所海浜）のホーム  
ページで公開しています。赤穂海浜公園のホ  
ムページでも最新情報をご案内しています。

たくさんの方にお越しいただきました！



## ク 樹木伐採に係るルール

県立都市公園のあり方検討会 赤穂海浜公園部会において、樹木の伐採のルールを設定しています。

- ・管理運営協議会等の協議の場を設けたうえで合意形成を進めていくこと。
- ・樹木伐採が想定される状況により、「日常の樹木伐採」「特別な樹木伐採」「緊急かつ危険な場合」の3つに区分。それぞれの区分に応じたルールを設定する。
- ・「特別な樹木伐採」では「日常の樹木伐採」で実施するルールに加え、現地説明会を実施する等、よりきめ細やかな合意形成を行う。

詳細は <https://web.pref.hyogo.lg.jp/ks24/documents/0501shizenhozen.pdf> を参照

区分	内容	具体例
日常の樹木伐採	公園の本来の機能を全うするのに阻害となる樹木の伐採	・通行や利用に支障となる樹木や防犯上課題となる樹木の伐採 ・間伐 等
特別な樹木伐採	眺望ゾーンにおける景観の構成要素となる樹木の伐採。ゾーンの变更を伴うような伐採	・眺望ゾーンのヤシ並木の伐採 ・施設整備に伴う面的な伐採等
緊急かつ危険な場合	災害による被害やナラ枯れ等に係る樹木伐採	・台風やナラ枯等により危険な状態となった樹木の伐採 ・公園の安全利用に支障をきたすと認められる樹木の伐採

### <合意形成のルール>

区分	日常の維持管理	特別な維持管理	緊急かつ危険な場合
管理運営協議会等への説明・相談	事前説明 (指定管理者)	事前説明 (県)	事後報告 (指定管理者)
HP等を通じた意見聴取実施	○ (指定管理者)	○ (県)	—
現地説明会	—	○ (県)	—

### <事前周知のルール>

区分	日常の維持管理	特別な維持管理	緊急かつ危険な場合
HPによる情報発信	○ (1ヶ月前から)	○ (3ヶ月前から)	○ (工事实施後速やかに)
SNSによる情報発信	○ (1ヶ月前から)	○ (3ヶ月前から)	○ (工事实施後速やかに)
紙媒体による情報発信	○ (1ヶ月前から)	○ (3ヶ月前から)	—
看板の設置	○ (1ヶ月前から)	○ (3ヶ月前から)	—
現地説明会の開催	—	○ (2ヶ月前から)	—



### 3. 活性化事業（収益事業）に関する資料

#### ア 各エリアの条件図

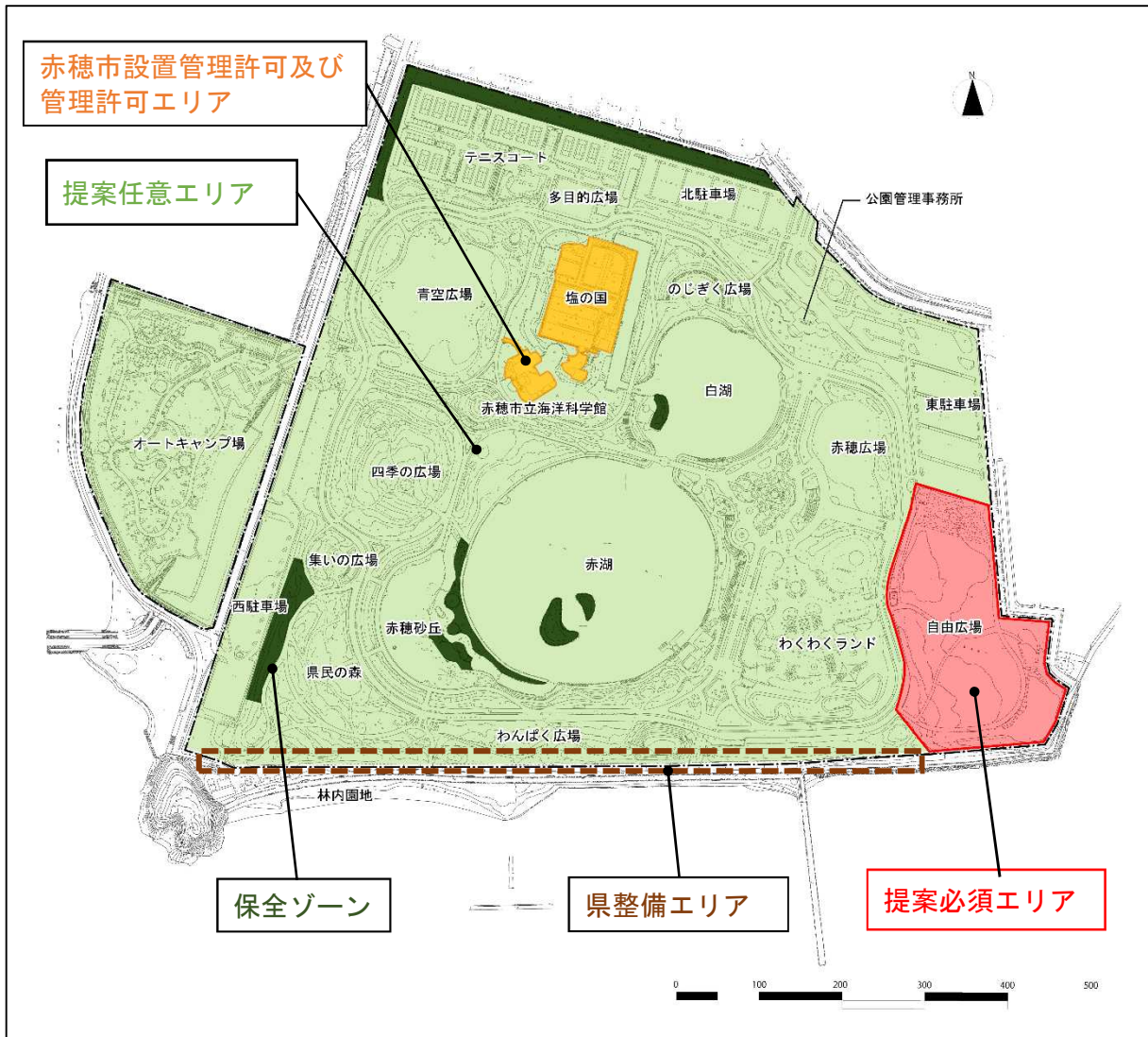

#### 凡例

提案必須エリア	・用途にとらわれず、自由な提案を求める
赤穂市設置管理許可及び管理許可エリア	・市の設置管理許可施設及び管理許可施設のため、ハード整備不可。ソフト提案可
提案任意エリア	・既存施設の用途は変えず、機能を向上させる提案を求める
保全ゾーン	・必要に応じて人が手を入れながら自然環境を保全する
県整備エリア	・海とのつながりを活かす整備を実施

※施設の設置・更新、利用は都市公園法令を遵守したものとする。

施設・区域毎の提案条件

施設・区域	提案条件
自由広場	未利用地のため、内容に制限なし。
海洋科学館	赤穂市の設置管理施設のため、ハード整備不可。 ソフト提案可だが、市との調整・連携が必要。
塩の国	赤穂市の管理施設のため、市との調整・連携が必要。ハード整備不可。一部、塩性植物の生息に配慮。
テニスコート	機能向上
駐車場	機能維持
わくわくランド	機能向上
各広場（青空広場を除く）	機能向上
青空広場	ヘリポート機能の確保（機能阻害となるハード整備不可）
園路沿いの樹木、園内の樹林帯	景観・緑地保全等の機能を考慮し、原則維持。
太陽のプロムナード	視点場からの眺望に考慮
県民の森	プレーパークの開催実績あり。樹林地として機能維持。 ソフト提案可。
赤湖・白湖	冬期は水鳥の休息地であるため利活用に配慮。 塩生植物の生息に配慮。
飲食施設	機能向上

## イ インフラ設備について

給水、雨水排水、汚水排水、電気の各設備埋設管について、幹線となるルート及び引込、接続、放流等の始終点は以下の通りです。

### 【給水設備】

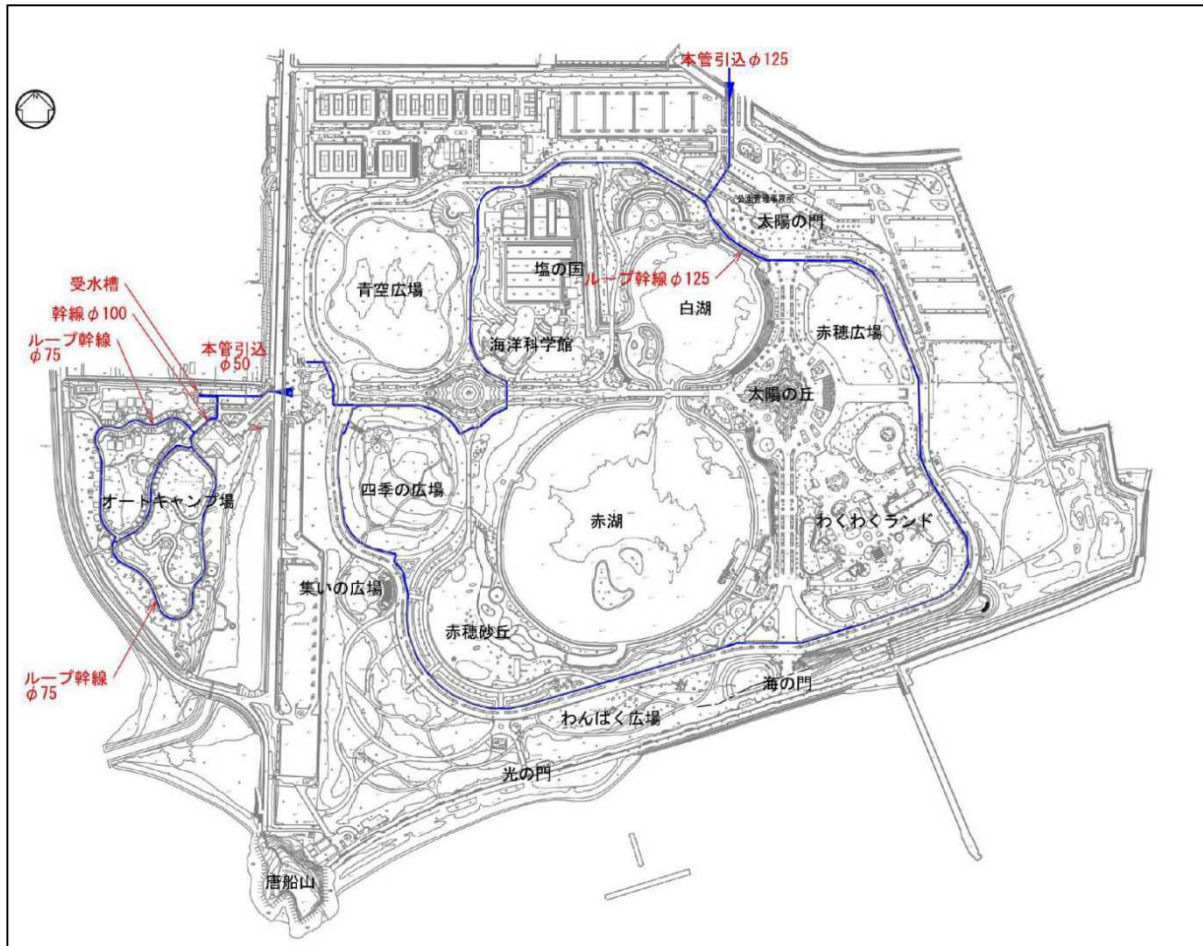

- ・周回園路に沿って、VP φ125がループ状に配管しています。
- ・オートキャンプ場は受水槽設置の後、VP φ100、VP φ75でループ状に配管しています。



## 【雨水排水設備】

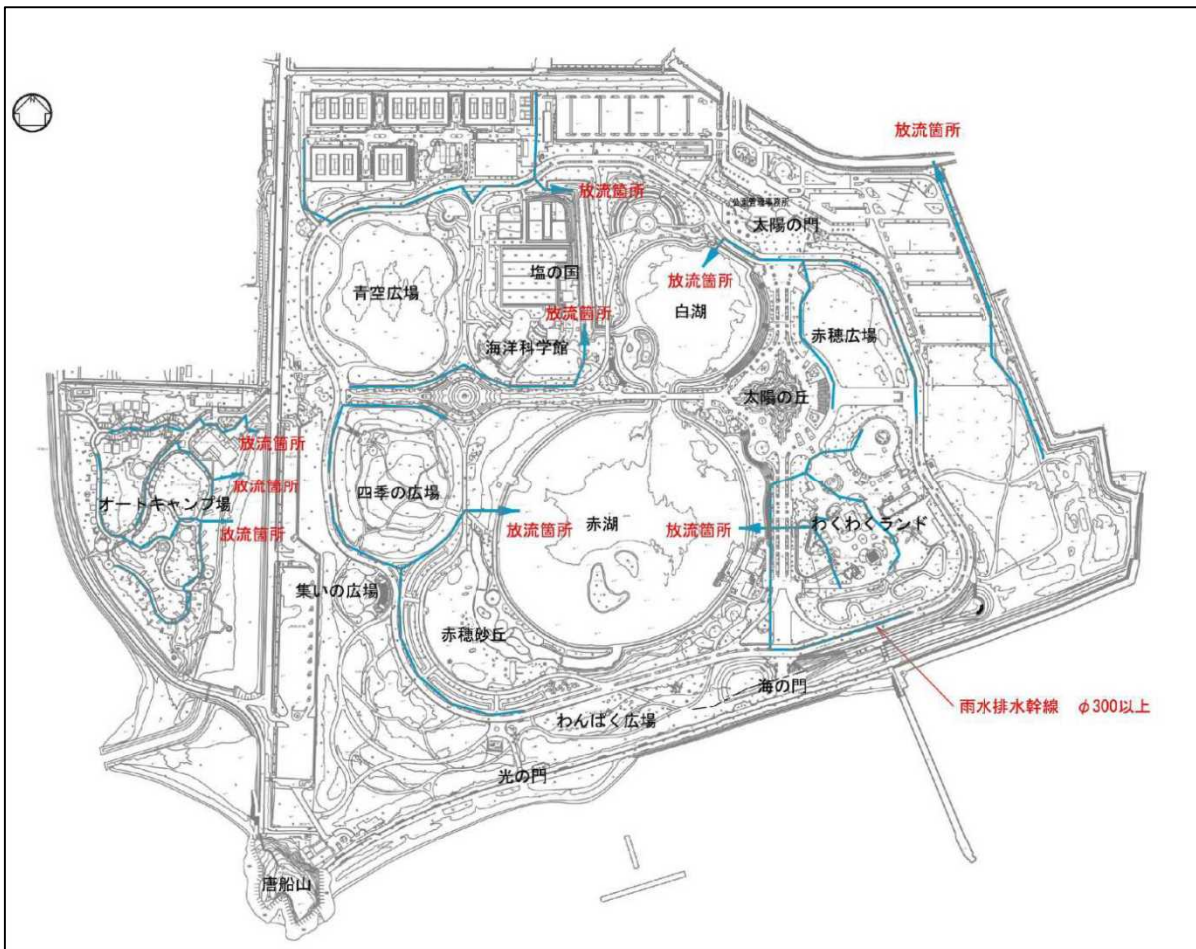

- ・ 9ヶ所（内オートキャンプ場は3か所）での放流があります。

## 【汚水排水】

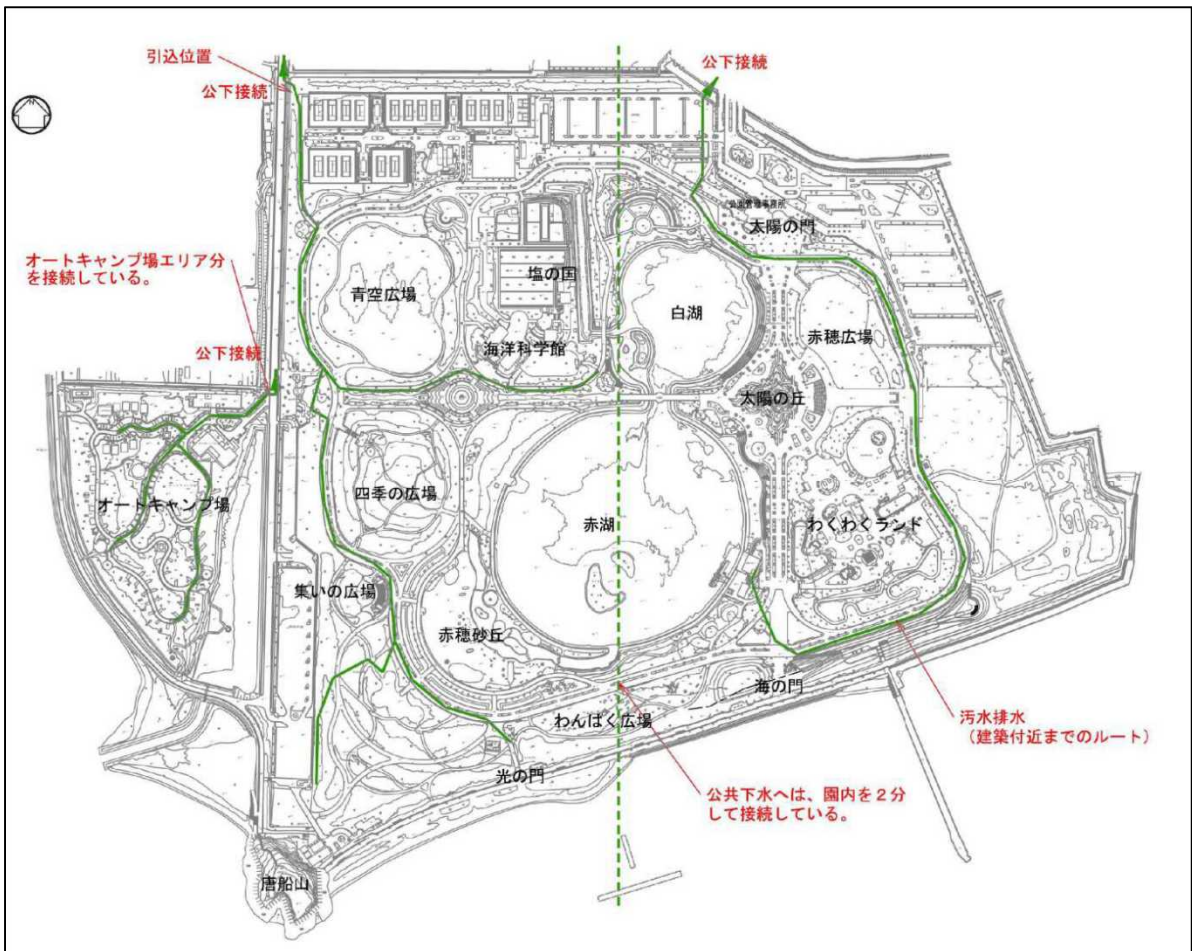

- ・ 広域下水道へは、園内の2分接続とオートキャンプ場の単独接続となっています。

## 【電気設備】

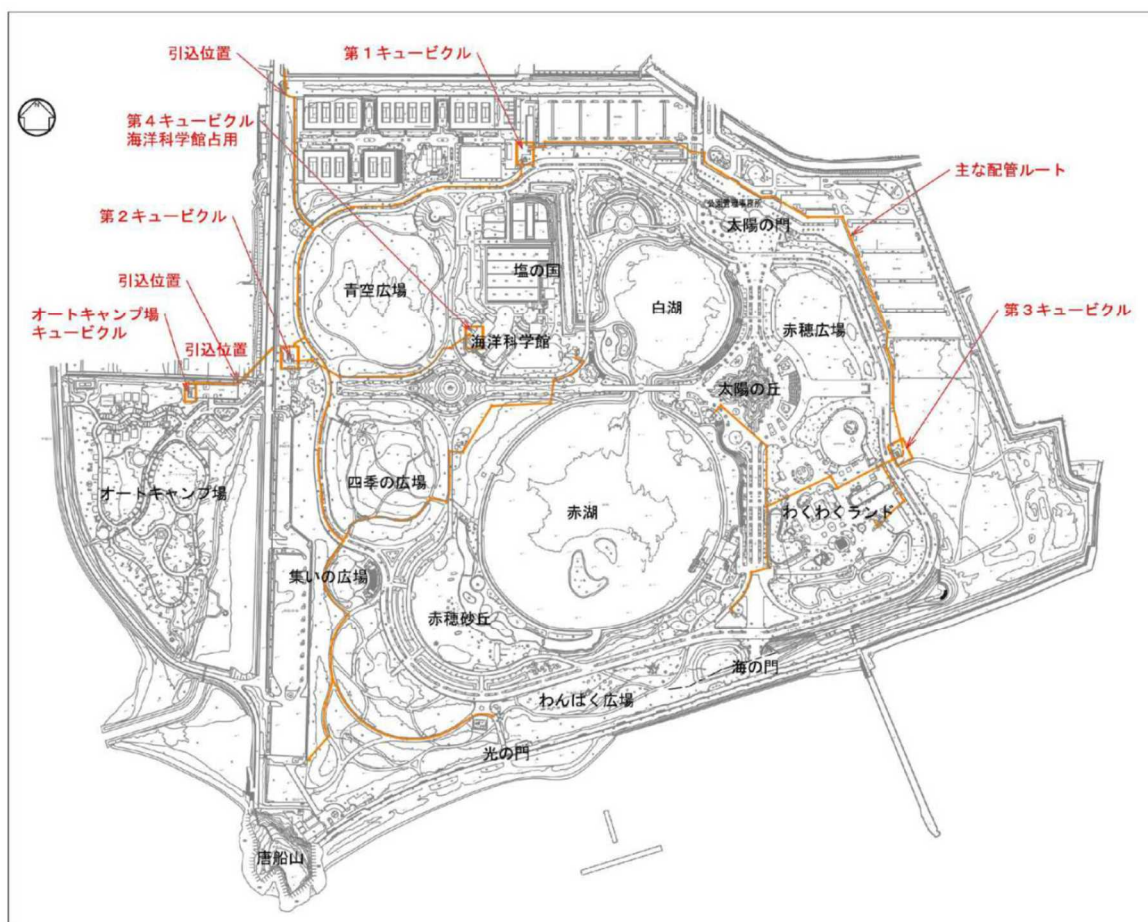

### <受変電設備（キュービクル）の概略>

NO.1キュービクル	受電方式：高圧受電（電力会社より） 受電電圧：三相三線6600V 変圧器：三相変圧器6600/200V 75KVA 単相変圧器6600/200-100V 75KVA（100KVAに更新予定） 製造年度：1987年 製造メーカー：松下電器産業（株）（現パナソニック（株））
NO.2キュービクル	受電方式：高圧受電（NO.1キュービクルより） 受電電圧：三相三線6600V 変圧器：三相変圧器6600/200V 30KVA 単相変圧器6600/200-100V 50KVA 製造年度：2023年 製造メーカー：パナソニック（株）
NO.3キュービクル	受電方式：高圧受電（NO.1キュービクルより） 受電電圧：三相三線6600V 変圧器：三相変圧器6600/200V 100KVA×2バンク 単相変圧器6600/200-100V 100KVA 製造年度：2023年 製造メーカー：パナソニック（株）

NO.4キュービクル (海洋科学館)	受電方式：高圧受電 (NO.2キュービクルより) 受電電圧：三相三線6600V 変圧器：三相変圧器6600/200V 100KVA 単相変圧器6600/200-100V 75KVA 製造年度：2013年 製造メーカー：河村電気産業 (株)
オートキャンプ場 キュービクル	受電方式：高圧受電 (電力会社より) 受電電圧：三相三線6600V 変圧器：三相変圧器6600/200V 50KVA 単相変圧器6600/200-100V 100KVA×4バンク 製造年度：1997年 製造メーカー：東芝 (株)

<受電系統概略図>

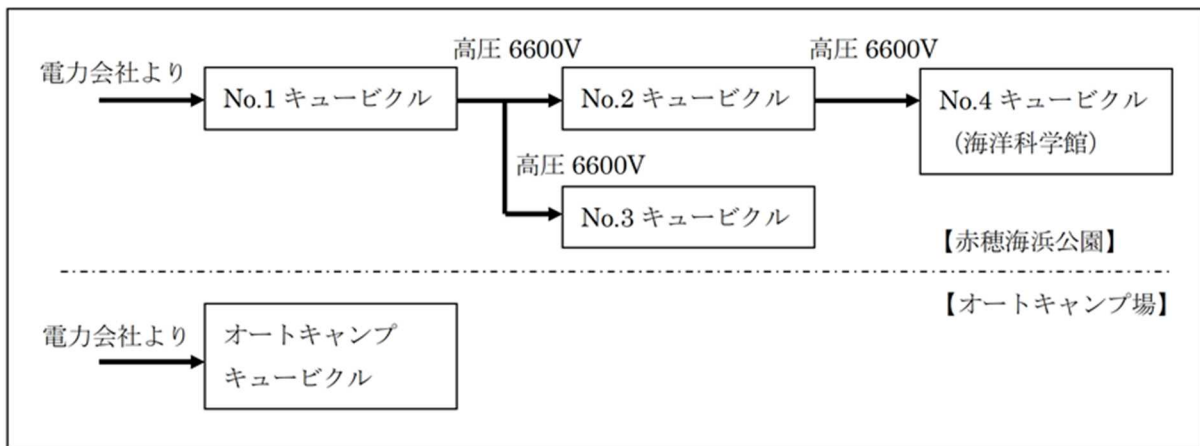

# 全体単線結線図

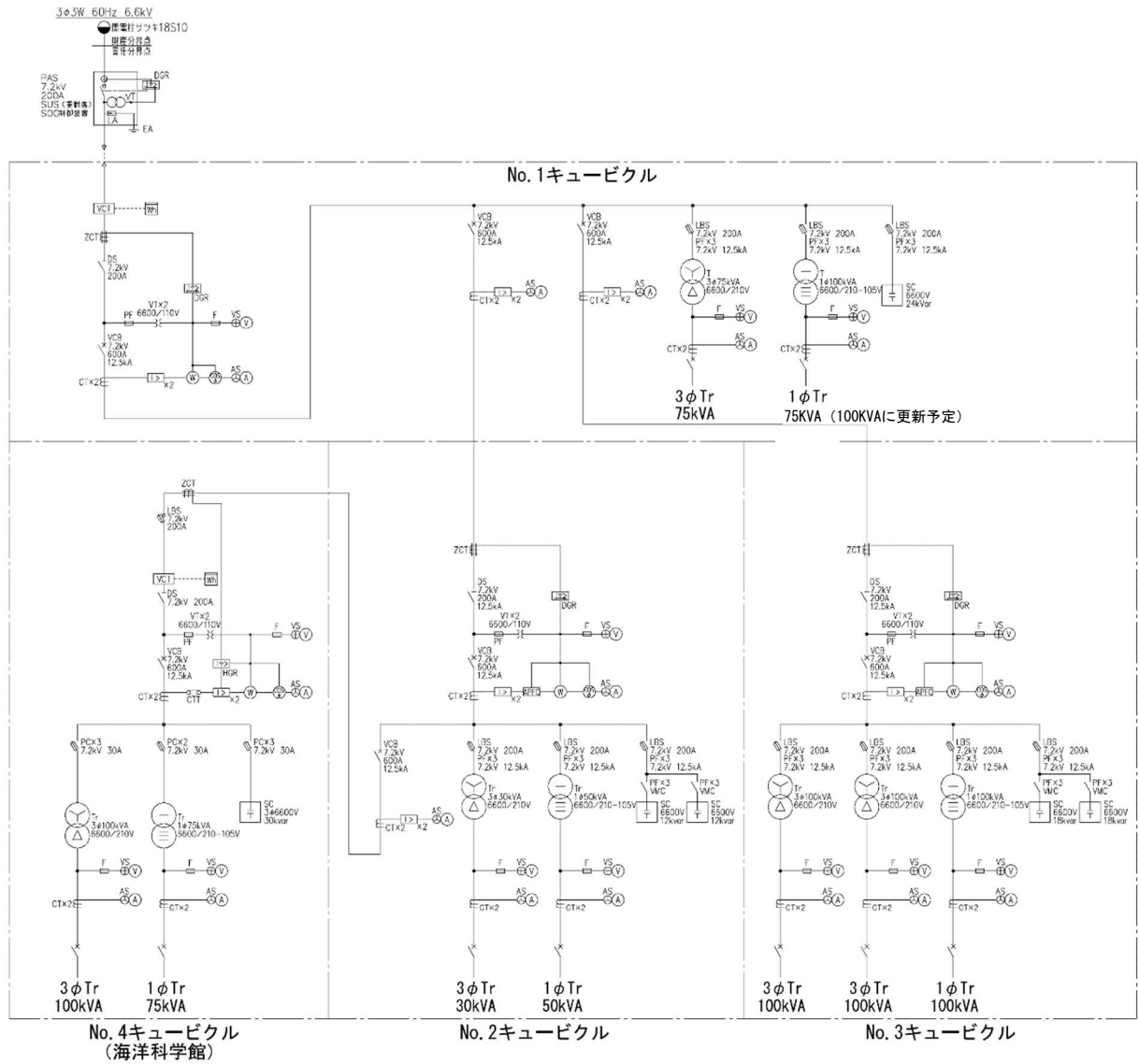

令和3年度	
電気設備設計業務	
赤穂海浜公園	
赤穂市 御崎地区	
図名	全体単線結線図 (更新後) *
縮尺	NON *
兵庫 県	



電気量使用実績

<R1年度>

※率＝負荷電流/定格電流

※キュービクルはR5年度にNO. 2、NO. 3の更新、R6年度にNO. 1の更新を予定

	変圧器	更新後	既設	測定値	R1.4		R1.5		R1.6		R1.7		R1.8		R1.9		R1.10		R1.11		R1.12		R2.1		R2.2		R2.3					
					電流(A)	率	電流(A)	率	電流(A)	率	電流(A)	率	電流(A)	率	電流(A)	率	電流(A)	率	電流(A)	率	電流(A)	率	電流(A)	率	電流(A)	率	電流(A)	率	電流(A)	率		
NO. 1	電灯	100	75	R	45	15.4	50	25.2	65	18.2	60	22.4	85	32.2	50	25.2	55	18.2	43	19.0	80	28.0	85	30.8	35	18.2	10	30.8	25	30.8	30	18.2
				S	10		40		5		20		30		40		10		25		20		25		25		20		25		30	
				T	55		90		60		80		115		90		65		68		100		110		65		110					
	動力	75	75	R	8	3.9	5	2.4	22	12.1	20	9.7	65	32.5	18	14.6	30	3.9	8	13.6	28	31.5	65	26.7	25	14.6	60	26.7	55	26.7	25	14.6
				S	8		5		25		15		20		25		8		28		60		55		25							
				T	8		3		25		15		60		15		7		25		60		50		30							
NO. 2	電灯	50	20	R	1	4.2	2	5.2	4	4.2	5	8.4	4	8.4	8	8.4	4	10.5	5	15.8	5	10.5	10	11	8	3.2	10	10.5	2	11	2	3.2
				S	3		3		0		3		4		4		4		5		2		2		10							
				T	4		5		4		8		8		4		10		8		15		10		3							
	動力	30	30	R	0.5	0.6	0	0	ほとん ど0A	0	0	0	24	29	0	0.6	0.5	0	0	0.6	0	0	0.2	0.5	0	0	0	0.5	0	0	0	0
				S	0.5		0		0		22		0		0.5		0		0		0.3		0									
				T	0		0		0		22		0		0		0		0		0											
NO. 3	電灯	100	100	R	100	23.1	110	23.1	120	25.2	100	23.1	135	46.2	100	22.1	100	29.4	50	12.6	105	31.5	115	29.4	135	29.4	55	35.7	5	29.4	140	29.4
				S	10		30		5		10		85		40		10		45		75		70		70							
				T	110		80		115		110		220		140		60		150		140		140									
	動力(1)	100	100	R	50	18.8	50	18.2	65	25.5	80	29.1	125	45.5	75	29.1	85	32.7	2	0.7	65	23.6	75	27.3	70	25.5	75	27.3	70	25.5	70	25.5
				S	55		50		70		80		80		90		2		65		75		70									
				T	50		50		65		80		120		75		85		2		60		65									
動力(2)	100	100	R	15~25	-	5~40	14.5	30	12.7	25	9.1	50	18.2	23	9.1	40	14.5	12	4.4	10	10.9	25	9.1	15	7.3	25	9.1	20	7.3	20	7.3	
			S	15~25		35		25		50		22		40		12		30		25		20										
			T	15~25		30		25		30		25		40		12		30		25		20										
NO. 4 (海洋科学館)	電灯	-	75	R	65	18.2	50	14.0	45	14.0	55	15.4	65	18.2	75	21.0	60	18.8	50	16.8	55	15.4	45	15.7	60	17.9	4	17.9	10	15.4	55	15.4
				S	15		5		5		3		20		7		10		8		11		4									
				T	50		45		50		62		55		67		60		47		56		64									
	動力	-	100	R	1	0.4	2.5	0.9	140	50.9	125	45.5	130	47.3	165	60.4	150	54.5	230	83.6	215	78.2	215	78.2	270	98.2	280	98.2	275	98.2	275	102
				S	1		2.0		130		125		125		90		220		205		210		250		275							
				T	0		1.5		130		125		130		165		150		230		210		270		275							
オートキャン プ	電灯(1)	-	100	R	5	1.1	2	3.6	0	0	0	0	3	0.6	2	0.4	2	0.4	1	0.2	1	0.2	4	0.8	5	5.3	2	5.3	2	0.4	0	0.4
				S	5		15		0		0		2.5		1		2		1		2		2									
				T	0		17		0		0		0.5		1		0		0		0		2									
	電灯(2)	-	100	R	10	5.3	10	2.1	12	2.5	10	2.1	35	7.4	15	3.2	5	1.1	3	0.6	5	1.1	6	1.2	100	21.0	11	21.0	4	3.2	15	3.2
				S	15		6		8		5		10		5		2		2		1		3									
				T	25		4		4		5		25		10		3		1		4		3									
	電灯(3)	-	100	R	65	13.7	85	17.9	35	7.4	52	10.9	65	13.7	50	12.4	46	13.0	32	6.7	30	6.3	50	10.5	80	16.8	16	16.8	16	12.6	44	12.6
				S	25		20		7		12		13		9		16		5		5		14		20							
				T	40		65		28		40		52		59		62		27		36		60									
	深夜用	-	100	R	95	20.0	-	6.5	31	6.5	0	0	0	0	35	7.4	36	7.6	32	6.7	ほとん ど0A	0	0	0	0	0	0	0	0	0	0	0
				S	-		-		-		-		-		-		-		-		-		-									
				T	95		31		31		0		35		36		32		0		0											
動力	-	50	R	11	8.0	9	6.5	10	7.2	25	20.3	63	13.2	30	23.2	35	29.0	20	14.5	20	14.5	30	25.4	80	58.0	49	58.0	50	36.2	49	36.2	
			S	11		9		9		25		60		32		35		20		18		32		80								
			T	10.5		9		9		28		60		32		40		17		15		35		80								

※率=負荷電流/定格電流

※キュービクルはR5年度にNO.2、NO.3の更新、R6年度にNO.1の更新を予定

<R4年度>

	変圧器	更新後	既設	測定値	R4.4		R4.5		R4.6		R4.7		R4.8		R4.9		R4.10		R4.11		R4.12		R5.1		R5.2		R5.3			
					電流(A)	率	電流(A)	率	電流(A)	率	電流(A)	率	電流(A)	率	電流(A)	率	電流(A)	率	電流(A)	率	電流(A)	率	電流(A)	率	電流(A)	率	電流(A)	率	電流(A)	率
NO.1	電灯	100	75	R	30	22.4	30	21.8	50	18.2	70	36.4	70	32.2											35	23.8			44	25.2
				S	50		48		15		60		45		50		46													
				T	80		78		65		130		115		85		90													
	動力	75	75	R	25	12.1	6	2.9	20	11.2	70	36.4	80	41.3											55	26.7			25	12.1
				S	25		6		19		75		85		50		20													
				T	22		5		23		65		75		50		20													
NO.2	電灯	50	20	R	1	3.2	4	4.2	8	17.9	7	14.7	8	8.4											5.5	11.6			9	16.8
				S	2		1		9		7		2		5.5		7													
				T	3		3		17		14		6		11		16													
	動力	30	30	R	0	0	0.5	0.6	0.5	0.6	0.5	0.6	32	38.8											0.5	0.6			0.5	0.6
				S	0		0.5		0.5		0.5		30		0.5		0.5													
				T	0		0		0		0		30		0		0													
NO.3	電灯	100	100	R	150	31.5	80	18.9	100	21.0	130	33.6	130	35.7											ほとんど 0A	0			85	21.0
				S	10		10		20		30		40		55		15													
				T	140		90		80		160		170		170		100													
	動力(1)	100	100	R	18	7.3	10	4.0	17	7.3	70	25.5	65	23.6											0	0.4			8	3.6
				S	20		11		20		70		65		1		10													
				T	20		11		19		70		65		1		10													
動力(2)	100	100	R	15	5.5	17	6.2	10	3.6	30	10.9	25	10.9											3	1.1			20	7.3	
			S	15		17		9		30		25		3		18														
			T	15		17		10		30		25		3		18														
NO.4 (海洋 科学館)	電灯	-	75	R	50	14.0	47	13.2	32	12.3	72	20.2	65	18.2											70	19.6			58	16.2
				S	4		9		12		12		10		25		10													
				T	46		38		44		60		55		45		48													
	動力	-	100	R	14	5.1	2	0.7	3.5	1.3	140	50.9	225	81.8											170	61.8			175	63.6
				S	13		2		3.5		135		200		150		170													
				T	13		1.5		3.5		140		220		160		170													
オート キャン プ	電灯(1)	-	100	R	18	3.8	3	0.6	0.5	0.1	17	3.6	2	0.4	6	1.3	4	0.8	8	2.1	32	8.8	4	1.7	7	1.5	2	0.4		
				S	18		3		0.5		15		1		5		4		10		10		4		1		6			
				T	0		0		0		2		1		1		1		2		42		8		8		1			
	電灯(2)	-	100	R	1.5	0.4	6	1.2	6	1.2	8	1.7	35	7.4	20	4.2	5	1.0	8	1.9	14	3.6	4.5	0.9	4	0.8	16	3.4		
				S	0.5		3		4		7		17		4.5		2		4											
				T	2		3		2		1		18		6		1		9		17		0		2		4			
	電灯(3)	-	100	R	60	12.6	47	9.9	31	6.5	47	9.9	85	17.9	65	13.7	45	9.5	45	9.5	65	13.7	53	11.1	47	9.9	53	11.1		
				S	14		12		4		12		25		18		23		18											
				T	46		35		27		35		60		35		33		47		35		24		23					
	深夜用	-	100	R	30	6.3	31	6.5	0	0	0	0	0	0	0	0	31	6.5	0	0	33	6.9	0	0	0	0	0	0		
				S	-		-		-		-		-		-		-		-		-		-		-					
				T	30		31		0		0		0		0		0		31		33		0		0					
動力	-	50	R	3	2.2	9	6.5	2	1.4	38	27.5	37	29.0	28	20.3	3	2.2	9	6.5	65	47.1	78	58.0	65	47.1	32	23.2			
			S	3		9		2		37		38		76		55		31												
			T	0		9		0.5		34		40		28		0		8		63		80		53		30				

※率＝負荷電流/定格電流

※キュービクルはR5年度にNO. 2、NO. 3の更新、R6年度にNO. 1の更新を予定

<R5年度 (R6. 1 まで) >

	変圧器	更新後	既設	測定値	R5.4		R5.5		R5.6		R5.7		R5.8		R5.9		R5.10		R5.11		R5.12		R6.1		
					電流(A)	率	電流(A)	率	電流(A)	率	電流(A)	率	電流(A)	率	電流(A)	率	電流(A)	率	電流(A)	率	電流(A)	率	電流(A)	率	電流(A)
NO. 1	電灯	100	75	R	40	39.2	25	21.0	30	21.0	38	20.4	60	30.8	60	28.0	44	18.2	83	23.2	85	29.4	60	25.2	30
				S	100		50		45		35		50		40		21		20						
				T	140		75		75		73		110		100		65		55		105				
	動力	75	75	R	5	2.4	8	3.9	8	4.9	12	7.3	70	34.0	50	26.7	20	9.7	10	4.9	210	101.9	65	31.6	65
				S	5		8		10		12		70		55		20		10		200		65		
				T	5		6		9		15		65		50		18		8		210		60		
NO. 2	電灯	50	20	R	4	10.5	6	12.6	3	15.8	3	18.9	5	21	7	0.8	5	10.5	14	0.2	7	16.8	5	8.5	3
				S	6		6		12		15		15		8		5		5		9		16		8
				T	10		12		15		18		20		8		10		19		16		8		
	動力	30	30	R	0	0	0.5	0.6	0.5	0.6	0.5	0.6	0.5	0	0.5	0.6	0.5	0.7	0.5	0.6	0.5	0.6	0.5	0.6	0.5
				S	0		0.5		0.5		0.5		0.5		0.5		0.5		0.5		0.5		0.5		
				T	0		0		0		0		0		0		0		0		0		0		
NO. 3	電灯	100	100	R	70	14.7	120	25.2	90	21.0	30	6.3	110	37.8	100	31.5	100	26.3	120	25.2	85	27.3	85	31.5	65
				S	20		30		10		70		50		25		45		130		150				
				T	50		90		100		20		180		150		125		100		130		150		
	動力(1)	100	100	R	0	0.4	0	0.4	12	4.4	0	0.4	50	18.2	18	7.3	8	3.6	5	2.9	10	4.7	14	6.5	18
				S	1		1		12		1		50		20		10		8		13		18		
				T	1		0.8		10		1		50		20		10		8		12		18		
動力(2)	100	100	R	8	3.3	26	10.2	20	7.3	3	1.1	30	10.9	25	10.9	15	5.5	15	5.5	8	2.9	12	4.4	12	
			S	7.5		28		18		3		30		27		15		15		7		12			
			T	9		26		18		3		30		30		15		13		7		12			
NO. 4 (海洋科学館)	電灯	-	75	R	38	16.2	36	12.6	32	13.4	51	14.3	52	16.8	52	14.6	30	12.6	46	12.9	53	17.4	50	19.0	18
				S	20		9		16		10		8		11		15		10		9		62		68
				T	58		45		48		41		60		41		45		36		62		68		
	動力	-	100	R	1	0.4	0.9	0.3	1	0.4	190	69.1	190	69.1	200	72.7	1	0.4	5	1.8	15	5.5	170	61.8	170
				S	1		0.8		1		180		180		190		1		5		15		160		170
				T	0		0		0		185		180		190		0		4		15		170		
オートキャンプ	電灯(1)	-	100	R	0.5	0.2	5	1.1	5	1.1	4	0.8	10	2.1	0.5	0.1	0.5	0.2	3	1.1	31	6.5	3	0.6	2
				S	0.5		4		4		3		9		0		0.5		2		20		11		
				T	1.0		1		1		1		1		0.5		1		5		11				
	電灯(2)	-	100	R	6	2.7	2	0.8	6	1.3	6	1.3	8	4.6	11	2.3	3	0.6	17	3.6	38	8.4	40	8.4	5
				S	7		2		5		5		8		8		2.5		3		2		40		35
				T	13		4		1		1		14		3		0.5		14		40		35		
	電灯(3)	-	100	R	79	16.6	40	8.4	43	9.0	43	9.0	68	14.3	55	11.6	53	11.1	60	12.6	75	15.7	66	13.9	12
				S	51		15		27		24		11		27		28		7		24		51		54
				T	28		25		16		19		57		28		25		53		51		54		
	深夜用	-	100	R	31	6.5	63	13.2	0	0	0	0	0	0	32	6.7	0	0	0.2	0.04	63	13.2	32	6.7	-
				S	-		-		-		-		-		-		-		-		-		-		
				T	31		63		0		0		32		0		0.2		63		32				
動力	-	50	R	47	34.8	8	7.2	2	1.4	22	17.4	35	25.4	30	21.7	1.5	1.1	12	8.7	48	34.8	80	57.9	75	
			S	47		10		2		23		30		1.5		10		45		75					
			T	48		8		0		24		32		0		10		46		78					



ウ 提案必須エリアの詳細資料

(ア) 提案必須エリアの図面

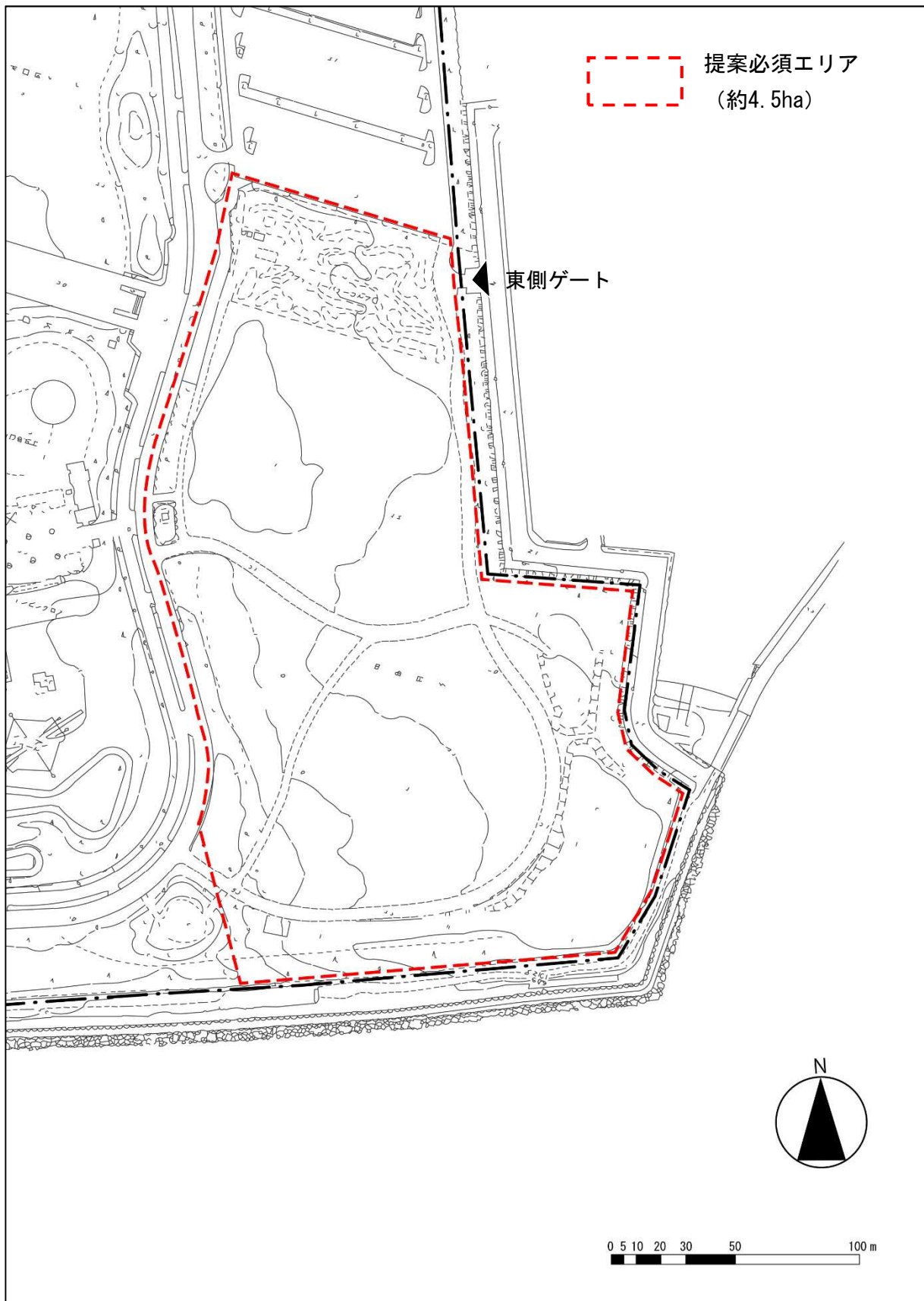

(イ) 提案必須エリアのインフラ現況

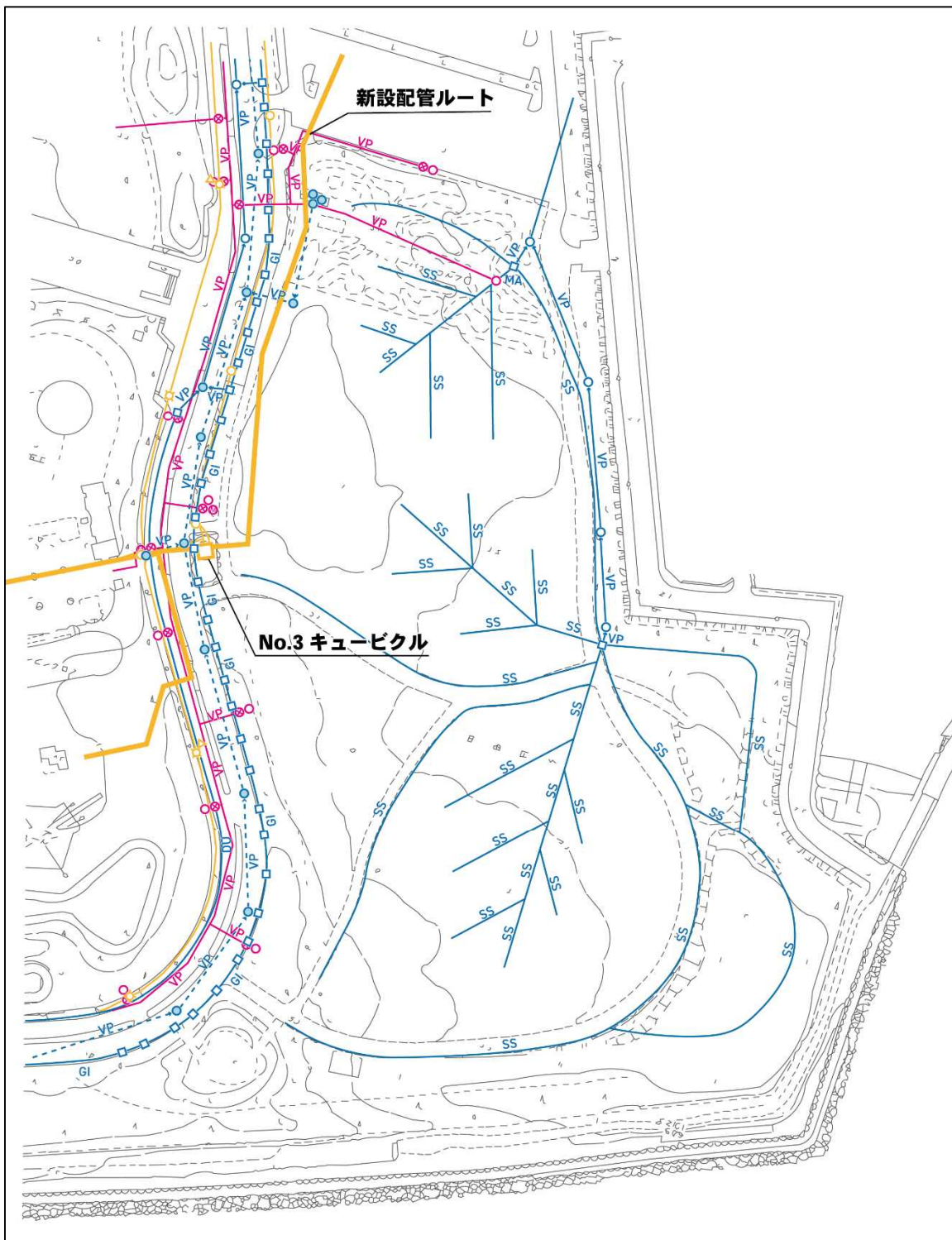

凡例							
雨水・排水・汚水			給水		電気設備		
○	雨水マンホール	SS	集束管	⊗	止水栓	○	電気ハンドホール
●	汚水マンホール	VP	塩化ビニール管	Ⓜ	量水器	◇	照明灯
□	角蓋集水樹	GI	街渠	○	散水栓	△	スピーカー
→	雨水管	DU	側溝及び水路	VP	塩化ビニール管	□	キュービクル
- ->	汚水管						

提案必須エリアの供給処理状況については、以下の通りです。

### 【給水設備】

- ・前面園路に敷地内給水管（VP125）が埋設しています。
- ・給水方式は、直圧給水方式です。
- ・プールや温泉施設等の計画において、給水引込が増大し受水槽等が必要となる場合は、水道局との協議が必要となります。

### 【汚水排水設備】

- ・前面園路に敷地内污水管（VP200）が埋設しています。
- ・敷地内の排水は、公共下水道へ放流しています。
- ・現地近傍の樹の深さは3.0m程度あります。プール、温泉利用施設等を計画する場合は、大量の排水については、敷地内排水管への影響が大きくなる可能性があります。
- ・オイル等の特殊排水が発生する場合は、計画確定後、所轄下水道と排水水質基準について協議を行う必要があります。
- ・なお、現状での想定汚水排水量に対する排水管径を以下のように確認した結果、排水量に十分な余裕があることが分かっています。

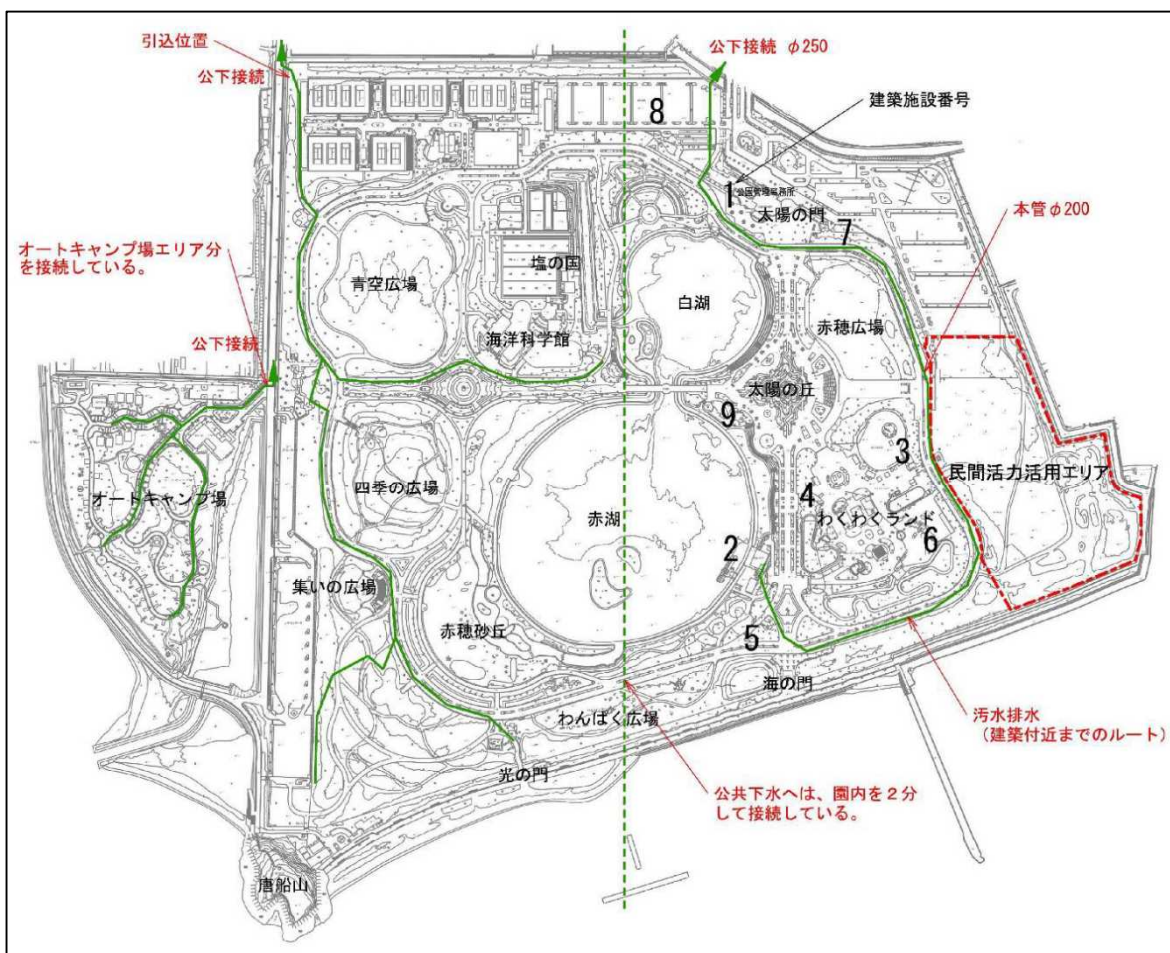

対象となる確認流域と建築配置

番号	施設名	面積m <sup>2</sup>	L/m <sup>2</sup> ・日	給水使用量m <sup>3</sup> /d
1	管理事務所	683.9	8.05	5.505395
2	喫茶	278.5	57.3	15.95805
3	詰所（遊園地事務所）	26.0	8.05	0.2093
4	屋外便所	45.7	12.4	0.56668
5	屋外便所	38.9	12.4	0.48236
6	屋外便所	44.8	12.4	0.55552
7	屋外便所	65.8	12.4	0.81592
8	屋外便所	66.0	12.4	0.8184
9	屋外便所	37.6	12.4	0.46624
				25.37787 m <sup>3</sup> /d
仮定稼働時間			10 時間/hr	2.537787 m <sup>3</sup> /hr
給水量 = 排水量				0.000705 m <sup>3</sup> /sec

(諸元引用：空気調和・衛生工学便覧/空気調和・衛生工学会)

#### 許容流量の確認（クッター式、満流）

管径(VP)	勾配	流速m/s	許容流量m <sup>3</sup> /s	m <sup>3</sup> /s × 50%
φ 200	2‰	0.6	0.0188	0.0094
φ 250	2‰	0.7	0.0348	0.0174

#### 【ガス設備】

・計画地は、プロパンガスでの対応となるため、ガス設備が必要な場合は、以下に留意してください。

\* 消防の届け出

\* 容量による規程の離隔距離確保や消防設備の設置

\* 有資格者の設定等



(ウ) バックヤード兼バッファー地について

園内における施設改修工事の資材置き場や植物残渣の処理のために、4000m<sup>2</sup>程度のバックヤード兼バッファー地を確保してください。

立地は東側ゲートへの動線確保を踏まえ、提案必須エリア内 (P. 38「提案必須エリアの図面」参照) を基本とし、下記に示す他の候補地も踏まえ、提案を求めます。最終的な場所については、提案を踏まえ、県と協議のうえ、決定します。

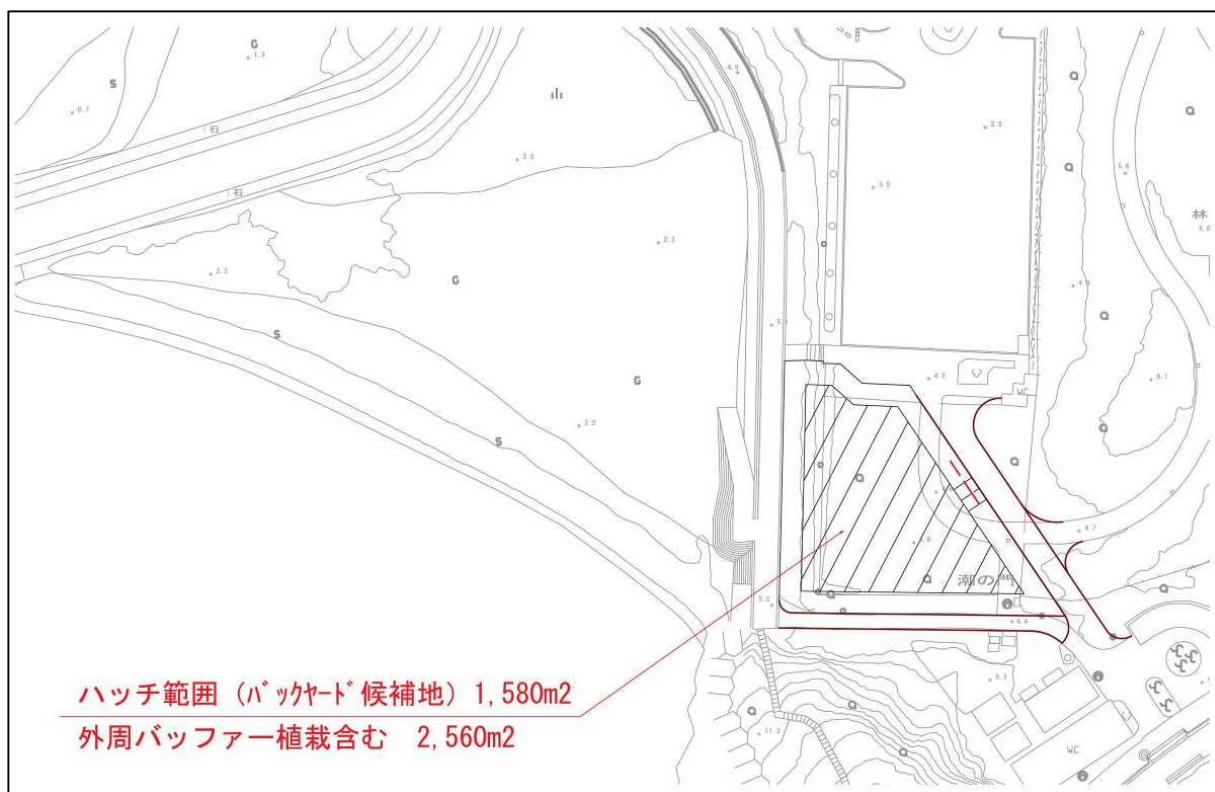

バックヤード候補地図面 (西側駐車場南端部)

※ 西側駐車場南端部の候補地は園路整備が必要になりますが、県と協議のうえ、整備することも可能です。

エ 活性化事業（収益事業）展開のイメージ

**各広場の活用法**  
音楽フェス等のイベントの企画・誘致等



**オートキャンプ場活用法**  
宿泊施設の強化



**県民の森の活用法**  
プレーパーク、環境学習プログラム展開等



提案必須エリア	赤穂市設置 管理許可エリア	提案任意エリア
保全ゾーン	県整備エリア	



**白湖、赤湖の活用法**  
マリンアクティビティ等



**自由広場活性化案**  
地域産品等を使った飲食・物販、宿泊施設の整備等



**遊園地活用法**  
遊具の改修、新設、日陰空間の創出等



**飲食店活用法**  
既存カフェのリニューアル等



## 才 国有地位置図

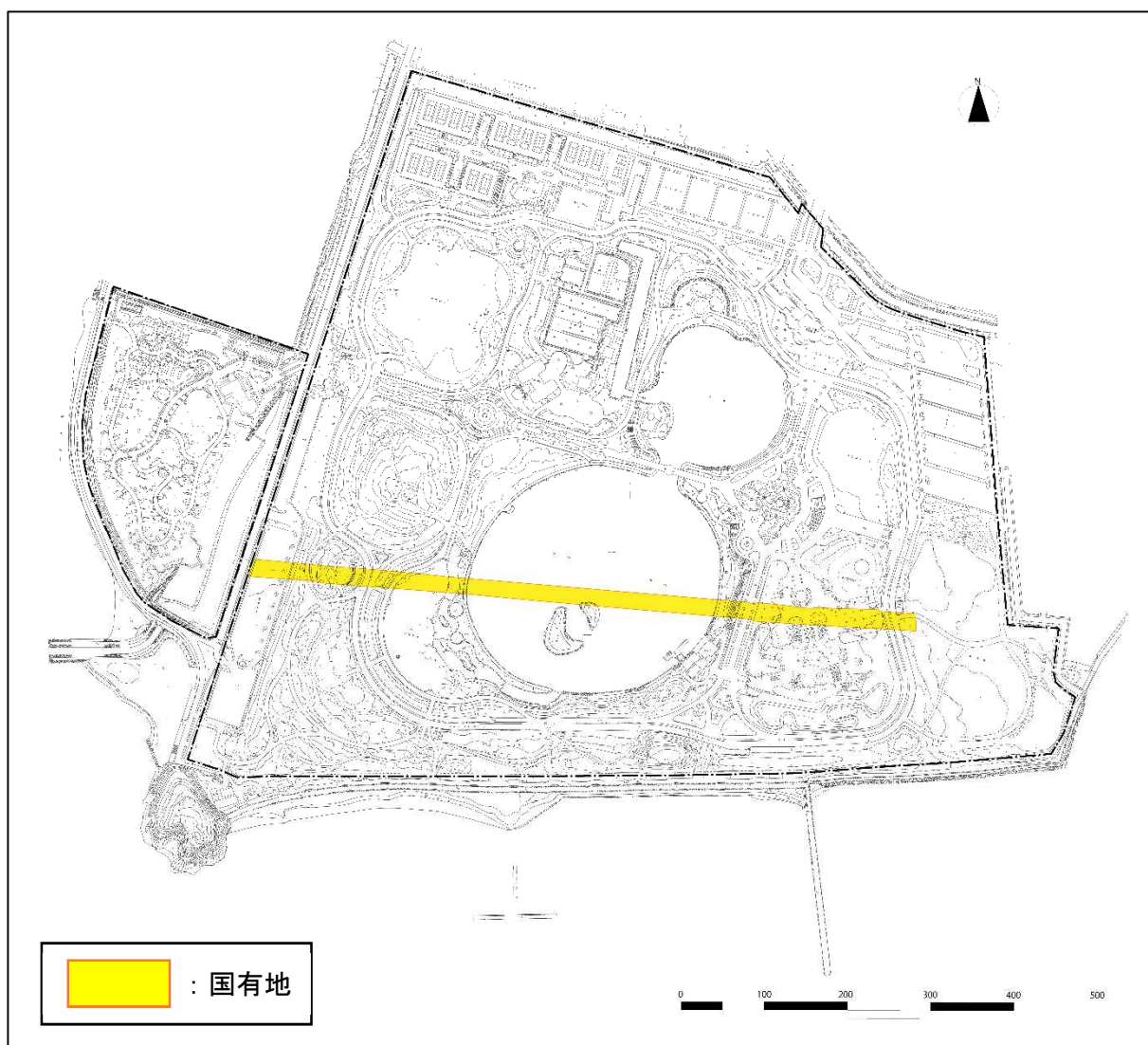

※ 公園の一部は、国有地であり、県が国から土地を借り受け、県営公園として開設しています。そのため、各公園において、新規施設を設置する場合には、県は、国（近畿財務局）から承認を受ける必要があります。

また、国又は公共団体において、当該国有地を公共用、公用又は公益事業の用に供するため必要が生じた場合には、国有財産法（昭和23年法律第73号）第24条第1項の規定に基づき、国と県とが締結した国有財産無償貸付契約書の全部又は一部が解除されることがあります。

国有財産無償貸付契約書の全部又は一部が解除される場合には、県は設置許可を取り消すことがあります。



## カ 施設新設・改修時のルール

施設の新設や、改修等の合意形成のルールについては、「県立都市公園のあり方検討会（赤穂海浜公園部会）」によって、以下のように定められています。

内容	方法	区分	
		施設更新	新設、廃止
広く情報発信	次年度以降の工事予定をHPに掲載する等	○	○
協議会等へ説明	管理運営協議会において次年度以降の工事予定を説明し、意見を伺う	○	○
意見聴収	HP等を通じた公園利用者等からの意見聴収	—	○

※ 上下水道、電気設備等のインフラ、現状復旧工事を除く

※ 詳細については、「県立都市公園のあり方検討会」ホームページをご確認ください。

〈URL〉 <https://web.pref.hyogo.lg.jp/ks24/04arikata.html>



#### 4. 整備関係

##### ア 県整備エリアの概要

###### 【整備内容】

- \*海側の柵を撤去し、海との一体感が感じられる空間整備
- \*海側沿いの園路の高さを上げ、海への眺望確保
- \*散策道の整備及びベンチを設置し、展望・休憩スポットを整備

###### 【整備スケジュール】

令和6年～柵の撤去（予定）



<平面図>

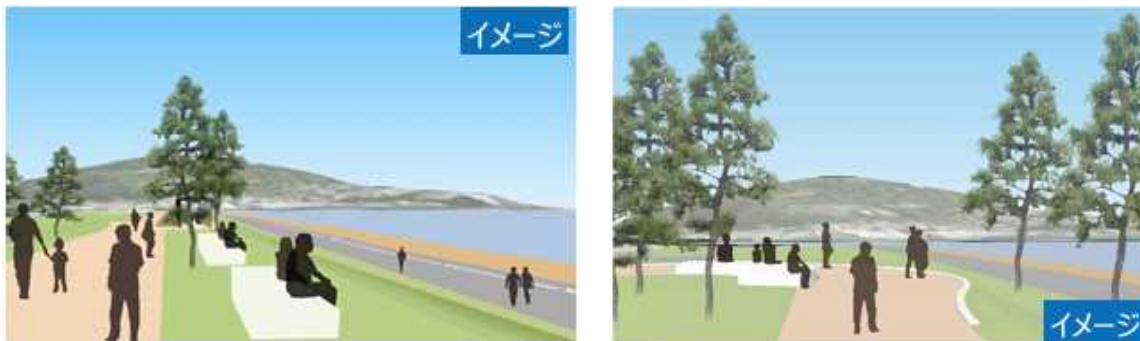

<イメージ図>

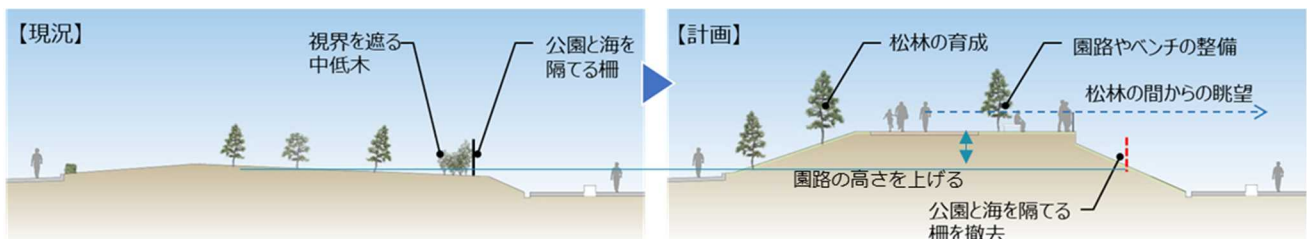

<横断図>

## イ 施設修繕・整備等の履歴と今後の予定

年度	内容
平成 25 年度	オートキャンプ場（コテージ 7～9） 温水器更新
平成 26 年度	難破船（大型遊具） 改修
平成 27 年度	テニスクラブハウス 給湯ボイラー更新
	テニスクラブハウス 温水ポンプ更新
平成 28 年度	管理事務所（事務室、ロビー） 空調設備更新
平成 30 年度	オートキャンプ場（コテージ） 屋根更新
令和元年度	管理事務所（会議室） 空調設備更新
	テニスコート 人工芝更新
	テニスコート ネットフェンス更新
令和 2 年度	ボート管理棟 ウッドデッキ更新
	オートキャンプ場（シャワー室） 給湯器更新
令和 3 年度	わんぱく広場 遊具更新
	塩の国（釜屋） 茅葺屋根更新
	塩の国（鹹水槽,休憩棟） 茅葺屋根更新
	塩の国（流下式塩田） 枝条架更新
	園内通信ケーブル（光ケーブル）更新
令和 4 年度	屋外トイレ（N=14 棟） 改修
	わくわくランド日除けテント（N=18 基） 改修
	塩の国（塩納屋,納屋） 茅葺屋根更新、釜屋 かまど更新
令和 5 年度	電気設備（キュービクル、配線）更新（その 1）
	オートキャンプ場（管理棟、コテージ） トイレ洋式化
	わんぱく広場 水遊び場（ミスト） 整備
	塩の国（入浜式塩田） 砂入替、排水路等更新
	管理事務所、テニスコートクラブハウス トイレ洋式化
令和 6 年度	電気設備（キュービクル、配線）更新（その 2）
	人工湖取水施設（樋門・樋管）更新
令和 6 年度以降	外周柵（海側）撤去
	展望施設等整備
令和 7 年度以降	園路証明 LED 化
	オートキャンプ場センターハウス 空調設備更新
	公園外周柵 更新

	クラブハウス内外装補修
	炊事等 (NO. 1～NO. 3) 内外装補修
令和 8 年度以降	クラブハウス、センターハウス 屋根補修
令和 9 年度以降	オートキャンプ場カーサイト給水湯更新
令和 11 年度以降	塩田作業所 外壁補修

※上記の工事は指定管理業務の対象外とします。

※令和6年度以降の内容については、R6.2時点の計画であり、確定したものではありません。

※上記工事の実施にあたり、事前に指定管理者と調整の上、施設利用に極力影響を与えないように実施時期や工事行程等の調整を行いますが、工事内容により施設の利用を制限する可能性があります。なお、これに係る補償・補填は行いません。

#### ウ 許容建築面積の制限

公園面積 (ha)	建築面積 (m <sup>2</sup> )	建蔽率 (%) 最大 2 %
71.1	5,151	0.7

## エ 公園施設一覧

No	公園施設種類	施設コード	公園施設名	数量	単位	規模	主要部材	設置年度	経過年数 ※1	処分制限 期間
1	園路広場	46-BT1	出会橋	1	橋	L45000×W7500	コンクリート	1990年	34年	60年
2	運動施設	02-建大-1	クラブハウス (テニスコート)	1	棟	614.7m <sup>2</sup>	RC造	1986年	38年	50年
3	教養施設	05-建大-1	体験管理棟 (塩の国)	1	棟	260.4m <sup>2</sup>	RC造	1986年	38年	50年
4	管理施設	27-建大-1	ボート管理棟	1	棟	214m <sup>2</sup>	木造	1987年	37年	24年
5	管理施設	40-建大-1	管理事務所	1	棟	506.4m <sup>2</sup>	RC造	1990年	34年	50年
6	休養施設	47-建大-1	オートキャンプ場センターハウス	1	棟	736m <sup>2</sup>	RC造	1996年	28年	50年
7	教養施設	05-建簡-1	釜屋(塩田作業所)	1	棟	116.1m <sup>2</sup>	木造	1986年	38年	24年
8	教養施設	05-建簡-2	かん水槽(塩田作業所)	1	棟	58.3m <sup>2</sup>	木造	1986年	38年	24年
9	教養施設	05-建簡-3	塩納屋(塩田作業所)	1	棟	48.6m <sup>2</sup>	木造	1986年	38年	24年
10	教養施設	05-建簡-4	休憩舎(塩田作業所)	1	棟	40.5m <sup>2</sup>	木造	1986年	38年	24年
11	教養施設	05-建簡-5	納屋(塩田作業所)	1	棟	19.4m <sup>2</sup>	木造	1986年	38年	24年
12	教養施設	05-建簡-6	揚浜式かん水槽(塩田作業所)	1	棟	6.3m <sup>2</sup>	木造	1986年	38年	24年
13	教養施設	05-建簡-7	揚浜式釜屋(塩田作業所)	1	棟	29.2m <sup>2</sup>	木造	1986年	38年	24年
14	管理施設	07-建簡-1	風の門ゲートハウス	1	棟	44.4m <sup>2</sup>	RC造	1987年	37年	50年
15	休養施設	47-建簡-01	コテージF3	1	棟	46.3m <sup>2</sup>	木造	1996年	28年	24年
16	休養施設	47-建簡-02	コテージF4	1	棟	46.3m <sup>2</sup>	木造	1996年	28年	24年
17	休養施設	47-建簡-03	コテージF5	1	棟	46.3m <sup>2</sup>	木造	1996年	28年	24年
18	休養施設	47-建簡-04	コテージF6	1	棟	46.3m <sup>2</sup>	木造	1996年	28年	24年
19	休養施設	47-建簡-05	コテージE5	1	棟	46.3m <sup>2</sup>	木造	1996年	28年	24年
20	休養施設	47-建簡-06	コテージE6	1	棟	46.3m <sup>2</sup>	木造	1996年	28年	24年
21	休養施設	47-建簡-07	コテージE7	1	棟	46.3m <sup>2</sup>	木造	1996年	28年	24年
22	休養施設	47-建簡-08	コテージE8	1	棟	46.3m <sup>2</sup>	木造	1996年	28年	24年
23	休養施設	47-建簡-09	コテージE9, E10	1	棟	103.1m <sup>2</sup>	木造	1996年	28年	24年
24	休養施設	47-建簡-10	炊事棟No. 1	1	棟	121.8m <sup>2</sup>	RC造	1996年	28年	50年
25	休養施設	47-建簡-11	炊事棟No. 2	1	棟	121.8m <sup>2</sup>	RC造	1996年	28年	50年
26	休養施設	47-建簡-12	炊事棟No. 3	1	棟	121.8m <sup>2</sup>	RC造	1996年	28年	50年
27	便益施設	05-WC-1	便所(塩の国)	1	棟	36.1m <sup>2</sup>	RC造	1987年	37年	50年

No	公園施設種類	施設コード	公園施設名	数量	単位	規模	主要部材	設置年度	経過年数 ※1	処分制限 期間
28	便益施設	07-WC-1	便所(風の門)	1	棟	62㎡	RC造	1986年	38年	50年
29	便益施設	17-WC-1	便所(緑の風)	1	棟	36.1㎡	RC造	1986年	38年	50年
30	便益施設	21-WC-1	便所(集いの広場)	1	棟	32.0㎡	RC造	1991年	33年	50年
31	便益施設	25-WC-1	便所(潮の門)	1	棟	36.1㎡	RC造	1993年	31年	50年
32	便益施設	26-WC-1	便所(わんぱく広場)	1	棟	36.1㎡	RC造	1986年	38年	50年
33	便益施設	27-WC-1	便所(湖畔の広場)	1	棟	36.1㎡	RC造	1992年	32年	50年
34	便益施設	30-WC-1	便所(海の門)	1	棟	36.1㎡	RC造	1991年	33年	50年
35	便益施設	33-WC-1	便所(わくわくランド西)	1	棟	36.1+5.8㎡	RC造	1988年	36年	50年
36	便益施設	33-WC-2	便所(わくわくランド東)	1	棟	36.1+5.8㎡	RC造	1988年	36年	50年
37	便益施設	40-WC-1	便所(太陽の門)	1	棟	62.0㎡	RC造	1990年	34年	50年
38	便益施設	42-WC-1	便所(北駐車場)	1	棟	62.0㎡	RC造	1993年	31年	50年
39	便益施設	47-WC-1	便所(オートキャンプ場西)	1	棟	44㎡	RC造+木造	1996年	28年	50年
40	便益施設	47-WC-2	便所(オートキャンプ場東)	1	棟	44㎡	RC造+木造	1996年	28年	50年
41	休養施設	02-SE12-1	シェルター(3連パーゴラ)	1	基	12000×3100 H3200	コンクリート	1987年	37年	47年
42	休養施設	02-SE12-2	シェルター(3連パーゴラ)	1	基	12000×3100 H3200	コンクリート	1987年	37年	47年
43	休養施設	02-SE12-3	シェルター(3連パーゴラ)	1	基	12000×4100 H3200	コンクリート	1987年	37年	47年
44	休養施設	03-SE4-1	シェルター(1連パーゴラ)	1	基	18500×3500 H3600	コンクリート	1987年	37年	47年
45	休養施設	03-SE4-2	シェルター(1連パーゴラ)	1	基	4000×4000 H3200	コンクリート	1987年	37年	47年
46	休養施設	11-SE10-1	シェルター(2連錠型)	1	基	11500×9200 H3300	コンクリート	1987年	37年	47年
47	休養施設	17-SE9-1	シェルター(方型シェルター)	1	基	4900×4900 H3200	スチール	1987年	37年	34年
48	休養施設	18-SE8-1	シェルター(3連扇型シェルター)	1	基	15300×4900 H3700	擬石コンクリート	1987年	37年	47年
49	休養施設	22-PG1-1	パーゴラ(大パーゴラD)	1	基	63000×3100 H2900	スチール	1987年	37年	34年
50	休養施設	22-PG2-1	パーゴラ(大パーゴラBC)	1	基	72000×3100 H2900	スチール	1987年	37年	34年
51	休養施設	22-PG2-2	パーゴラ(大パーゴラBC)	1	基	72000×3100 H2900	スチール	1987年	37年	34年
52	休養施設	22-PG3-1	パーゴラ(大パーゴラA)	1	基	43000×3100 H2900	スチール	1987年	37年	34年
53	休養施設	22-SE7-1	シェルター(傘型)	1	基	4000×4000 H3000	スチール	1987年	37年	34年
54	休養施設	26-SE11-1	シェルター(ベンチ付)	1	基	2700×2700 H2700	スチール	1987年	37年	34年
55	休養施設	26-SE11-2	シェルター(ベンチ付)	1	基	2700×2700 H2700	スチール	1987年	37年	34年
56	休養施設	26-SE7-1	シェルター(傘型)	1	基	3500×3500 H3200	スチール	1987年	37年	34年



No	公園施設種類	施設コード	公園施設名	数量	単位	規模	主要部材	設置年度	経過年数 ※1	処分制限 期間
57	休養施設	28-SE11-1	シェルター(ベンチ付)	1	基	2700×2700 H2700	スチール	1987年	37年	34年
58	休養施設	28-SE11-2	シェルター(ベンチ付)	1	基	2700×2700 H2700	スチール	1987年	37年	34年
59	休養施設	28-SE11-3	シェルター(ベンチ付)	1	基	2700×2700 H2700	スチール	1987年	37年	34年
60	休養施設	33-SE2-1	シェルター(2連傘型)	1	基	10000×5000 H4800	スチール	1989年	35年	34年
61	休養施設	33-SE2-2	シェルター(2連傘型)	1	基	10000×5000 H4800	スチール	1989年	35年	34年
62	休養施設	33-SE2-3	シェルター(2連傘型)	1	基	10000×5000 H4800	スチール	1989年	35年	34年
63	休養施設	33-SE3-1	シェルター(傘型)	1	基	5000×5000 H4800	スチール	1989年	35年	34年
64	休養施設	33-SE3-2	シェルター(傘型)	1	基	5000×5000 H4800	スチール	1989年	35年	34年
65	休養施設	33-SE3-3	シェルター(傘型)	1	基	5000×5000 H4800	スチール	1989年	35年	34年
66	休養施設	33-SE3-4	シェルター(傘型)	1	基	5000×5000 H4800	スチール	1989年	35年	34年
67	休養施設	33-SE5-1	シェルター(6連傘型)	1	基	20000×10000 H4800	スチール	1989年	35年	34年
68	休養施設	33-SE5-2	シェルター(6連傘型)	1	基	20000×10000 H4800	スチール	1989年	35年	34年
69	休養施設	33-SEA-1	シェルター(3連傘型)	1	基	15000×5000 H4800	スチール	1989年	35年	34年
70	休養施設	33-SEB-1	シェルター(5連傘型)	1	基	25000×5000 H4800	スチール	1989年	35年	34年
71	休養施設	36-PG5-1	パーゴラ(太陽の丘パーゴラ)	1	基	12000×2000 H2500	コンクリート	1987年	37年	47年
72	休養施設	36-PG5-2	パーゴラ(太陽の丘パーゴラ)	1	基	13500×2000 H2500	コンクリート	1987年	37年	47年
73	休養施設	36-PG5-3	パーゴラ(太陽の丘パーゴラ)	1	基	13500×2000 H2500	コンクリート	1987年	37年	47年
74	休養施設	36-PG5-4	パーゴラ(太陽の丘パーゴラ)	1	基	12500×2000 H2500	コンクリート	1987年	37年	47年
75	休養施設	36-PG5-5	パーゴラ(太陽の丘パーゴラ)	1	基	12500×2000 H2500	コンクリート	1987年	37年	47年
76	休養施設	36-PG5-6	パーゴラ(太陽の丘パーゴラ)	1	基	1250×2000 H2500	コンクリート	1987年	37年	47年
77	休養施設	40-PG4-1	パーゴラ	1	基	14500×6200 H4000	スチール	1987年	37年	34年
78	休養施設	43-AZ1-1	四阿	1	基	3600×3600 H3300	木製	1987年	37年	22年
79	休養施設	43-SE1-1	シェルター	1	基	18500×3500 H3600	スチール	1987年	37年	34年
80	休養施設	43-SE1-2	シェルター	1	基	18500×3500 H3600	スチール	1987年	37年	34年
81	休養施設	43-SE1-3	シェルター	1	基	18500×3500 H3600	スチール	1987年	37年	34年
82	休養施設	43-SE1-4	シェルター	1	基	18500×3500 H3600	スチール	1987年	37年	34年
83	休養施設	43-SE1-5	シェルター	1	基	18500×3500 H3600	スチール	1987年	37年	34年
84	休養施設	43-SE1-6	シェルター	1	基	18500×3500 H3600	スチール	1987年	37年	34年
85	休養施設	44-SE-1	シェルター	1	基	-	確認不可	1987年	37年	-

No	公園施設種類	施設コード	公園施設名	数量	単位	規模	主要部材	設置年度	経過年数 ※1	処分制限 期間
86	休養施設	47-AZM-1	六角デッキ・四阿	1	基	2600×2600 H3500	木製	1997年	27年	22年
87	休養施設	47-HKD-1	日陰棚	1	基	30000×12000 H2600	木製	1997年	27年	22年
88	園路広場	47-SD-1	散策デッキ	1	式	67000×1950 H1000	木製	1997年	27年	15年
89	休養施設	47-ST1-1	シェルター-1	1	基	5500×4200 H4600	コンクリート	1997年	27年	47年
90	休養施設	47-ST2-1	シェルター-2	1	基	6000×6000 H4200	コンクリート	1997年	27年	47年
91	休養施設	47-TBD-1	展望台	1	基	-	確認不可	1997年	27年	-
92	園路広場	02-PR1	アスファルト舗装	1,550	m <sup>2</sup>	-	アスファルト	1987年	37年	10年
93	園路広場	02-PR15	レンガブロック舗装	2,140	m <sup>2</sup>	-	レンガブロック	1987年	37年	15年
94	園路広場	02-RM1	アスファルト舗装	255	m <sup>2</sup>	-	アスファルト	1987年	37年	10年
95	園路広場	02-RM3	明色アスファルト舗装	80	m <sup>2</sup>	-	明色アスファルト	1987年	37年	10年
96	園路広場	02-TE6	レンガブロック舗装	337	m <sup>2</sup>	-	レンガブロック	1987年	37年	15年
97	園路広場	02-TE7	レンガブロック舗装	1,209	m <sup>2</sup>	-	レンガブロック	1987年	37年	15年
98	園路広場	02-TE9	レンガブロック舗装	69	m <sup>2</sup>	-	レンガブロック	1987年	37年	15年
99	園路広場	03-TE11	インターロッキングブロック舗装	227	m <sup>2</sup>	-	インターロッキングブロック	1987年	37年	15年
100	園路広場	04-PR19	透水性コンクリート舗装	2,385	m <sup>2</sup>	-	透水性コンクリート	1987年	37年	15年
101	園路広場	04-PR2	インターロッキングブロック舗装	801	m <sup>2</sup>	-	インターロッキングブロック	1987年	37年	15年
102	園路広場	04-PR21	明色アスファルト舗装	636	m <sup>2</sup>	-	明色アスファルト	1987年	37年	10年
103	園路広場	04-TE18	レンガブロック舗装	1,780	m <sup>2</sup>	-	レンガブロック	1987年	37年	15年
104	園路広場	05-PR15	レンガブロック舗装	1,155	m <sup>2</sup>	-	レンガブロック	1987年	37年	15年
105	園路広場	05-PR17	コンクリート舗装	130	m <sup>2</sup>	-	コンクリート	1987年	37年	15年
106	園路広場	05-PR22	小舗石タイルブロック舗装	140	m <sup>2</sup>	-	小舗石タイルブロック	1987年	37年	15年
107	園路広場	05-RM1	アスファルト舗装	115	m <sup>2</sup>	-	アスファルト	1987年	37年	10年
108	園路広場	05-RM5	コンクリート舗装	10	m <sup>2</sup>	-	コンクリート	1987年	37年	15年
109	園路広場	05-TE14	小舗石タイルブロック舗装	1,729	m <sup>2</sup>	-	小舗石タイルブロック	1987年	37年	15年
110	園路広場	05-TE17	延石張	39	m <sup>2</sup>	-	延石	1987年	37年	15年
111	園路広場	05-TE7	レンガブロック舗装	54	m <sup>2</sup>	-	レンガブロック	1987年	37年	15年
112	園路広場	07-PR1	アスファルト舗装	95	m <sup>2</sup>	-	アスファルト	1987年	37年	10年
113	園路広場	07-RM1	アスファルト舗装	175	m <sup>2</sup>	-	アスファルト	1987年	37年	10年
114	園路広場	07-RM5	コンクリート舗装	10	m <sup>2</sup>	-	コンクリート	1987年	37年	15年

No	公園施設種類	施設コード	公園施設名	数量	単位	規模	主要部材	設置年度	経過年数 ※1	処分制限 期間
115	園路広場	07-TE14	小舗石タイルブロック舗装	1,466	m <sup>2</sup>	-	小舗石タイルブロック	1987年	37年	15年
116	園路広場	07-TE5	豆砂利洗出平板舗装	1,106	m <sup>2</sup>	-	豆砂利洗出平板	1987年	37年	15年
117	園路広場	08-PR15	レンガブロック舗装	635	m <sup>2</sup>	-	レンガブロック	1987年	37年	15年
118	園路広場	08-PR2	インターロッキングブロック舗装	75	m <sup>2</sup>	-	インターロッキングブロック	1987年	37年	15年
119	園路広場	08-PR20	小舗石タイル張舗装	570	m <sup>2</sup>	-	小舗石タイル	1987年	37年	15年
120	園路広場	08-PR21	明色アスファルト舗装	695	m <sup>2</sup>	-	明色アスファルト	1987年	37年	10年
121	園路広場	09-PR15	レンガブロック舗装	580	m <sup>2</sup>	-	レンガブロック	1987年	37年	15年
122	園路広場	09-PR21	明色アスファルト舗装	1,385	m <sup>2</sup>	-	明色アスファルト	1987年	37年	10年
123	園路広場	09-TE13	小舗石タイル舗装	1,074	m <sup>2</sup>	-	小舗石タイル	1987年	37年	15年
124	園路広場	09-TE15	小舗石タイルブロック舗装	1,640	m <sup>2</sup>	-	小舗石タイルブロック	1987年	37年	15年
125	園路広場	10-PR15	レンガブロック舗装	440	m <sup>2</sup>	-	レンガブロック	1987年	37年	15年
126	園路広場	10-PR21	明色アスファルト舗装	905	m <sup>2</sup>	-	明色アスファルト	1987年	37年	10年
127	園路広場	10-PR22	小舗石タイルブロック舗装	1,555	m <sup>2</sup>	-	小舗石タイルブロック	1987年	37年	15年
128	園路広場	11-NW2	ゴロタ石貼	1,330	m <sup>2</sup>	-	ゴロタ石	1987年	37年	15年
129	園路広場	11-PR21	明色アスファルト舗装	265	m <sup>2</sup>	-	明色アスファルト	1987年	37年	10年
130	園路広場	11-PR22	小舗石タイルブロック舗装	55	m <sup>2</sup>	-	小舗石タイルブロック	1987年	37年	15年
131	園路広場	11-TE16	鉄平石張	220	m <sup>2</sup>	-	鉄平石	1987年	37年	15年
132	園路広場	11-TE19	豆砂利洗出舗装	194	m <sup>2</sup>	-	豆砂利	1987年	37年	15年
133	園路広場	11-TE2	鉄平石張	208	m <sup>2</sup>	-	鉄平石	1987年	37年	15年
134	園路広場	12-PR25	石張	35	m <sup>2</sup>	-	石	1987年	37年	15年
135	園路広場	13-PR12	小舗石ブロック舗装	30	m <sup>2</sup>	-	小舗石ブロック	1987年	37年	15年
136	園路広場	13-PR25	石張	60	m <sup>2</sup>	-	石	1987年	37年	15年
137	園路広場	13-TE3	石張	112	m <sup>2</sup>	-	石	1987年	37年	15年
138	園路広場	14-TE2	鉄平石張	1,220	m <sup>2</sup>	-	鉄平石	1987年	37年	15年
139	園路広場	17-PR2	インターロッキングブロック舗装	45	m <sup>2</sup>	-	インターロッキングブロック	1987年	37年	15年
140	園路広場	17-TE7	レンガブロック舗装	47	m <sup>2</sup>	-	レンガブロック	1987年	37年	15年
141	園路広場	18-PR15	レンガブロック舗装	35	m <sup>2</sup>	-	レンガブロック	1987年	37年	15年
142	園路広場	18-PR2	インターロッキングブロック舗装	70	m <sup>2</sup>	-	インターロッキングブロック	1987年	37年	15年
143	園路広場	18-PR21	明色アスファルト舗装	437	m <sup>2</sup>	-	明色アスファルト	1987年	37年	10年

No	公園施設種類	施設コード	公園施設名	数量	単位	規模	主要部材	設置年度	経過年数 ※1	処分制限 期間
144	園路広場	18-PR23	洗出平板舗装	185	m <sup>2</sup>	-	洗出平板	1987年	37年	15年
145	園路広場	18-PR24	透水砂利樹脂舗装	400	m <sup>2</sup>	-	透水砂利樹脂	1987年	37年	15年
146	園路広場	20-PR1	アスファルト舗装	250	m <sup>2</sup>	-	アスファルト	1987年	37年	10年
147	園路広場	20-RM1	アスファルト舗装	15	m <sup>2</sup>	-	アスファルト	1987年	37年	10年
148	園路広場	20-RM5	コンクリート舗装	30	m <sup>2</sup>	-	コンクリート	1987年	37年	15年
149	園路広場	21-PR2	インターロッキングブロック舗装	820	m <sup>2</sup>	-	インターロッキングブロック	1987年	37年	15年
150	園路広場	22-PR18	自然石張舗装	20	m <sup>2</sup>	-	自然石	1987年	37年	15年
151	園路広場	22-PR2	インターロッキングブロック舗装	1,155	m <sup>2</sup>	-	インターロッキングブロック	1987年	37年	15年
152	園路広場	22-PR21	明色アスファルト舗装	2,125	m <sup>2</sup>	-	明色アスファルト	1987年	37年	10年
153	園路広場	22-TE5	豆砂利洗出平板舗装	2,096	m <sup>2</sup>	-	豆砂利洗出平板	1987年	37年	15年
154	園路広場	23-PR18	自然石張舗装	25	m <sup>2</sup>	-	自然石	1987年	37年	15年
155	園路広場	23-PR19	透水性コンクリート舗装	425	m <sup>2</sup>	-	透水性コンクリート	1987年	37年	15年
156	園路広場	24-PR1	アスファルト舗装	3,440	m <sup>2</sup>	-	アスファルト	1987年	37年	10年
157	園路広場	24-PR13	コンクリート舗装	10	m <sup>2</sup>	-	コンクリート	1987年	37年	15年
158	園路広場	24-PR2	インターロッキングブロック舗装	120	m <sup>2</sup>	-	インターロッキングブロック	1987年	37年	15年
159	園路広場	25-PR13	コンクリート舗装	20	m <sup>2</sup>	-	コンクリート	1987年	37年	15年
160	園路広場	25-PR2	インターロッキングブロック舗装	375	m <sup>2</sup>	-	インターロッキングブロック	1987年	37年	15年
161	園路広場	26-PR13	コンクリート舗装	120	m <sup>2</sup>	-	コンクリート	1987年	37年	15年
162	園路広場	26-TE11	インターロッキングブロック舗装	49	m <sup>2</sup>	-	インターロッキングブロック	1987年	37年	15年
163	園路広場	27-PR2	インターロッキングブロック舗装	620	m <sup>2</sup>	-	インターロッキングブロック	1987年	37年	15年
164	園路広場	27-PR9	鉄平石張	945	m <sup>2</sup>	-	鉄平石	1987年	37年	15年
165	園路広場	27-TE2	鉄平石張	661	m <sup>2</sup>	-	鉄平石	1987年	37年	15年
166	園路広場	27-TE9	レンガブロック舗装	33	m <sup>2</sup>	-	レンガブロック	1987年	37年	15年
167	園路広場	28-PR13	コンクリート舗装	20	m <sup>2</sup>	-	コンクリート	1987年	37年	15年
168	園路広場	28-PR2	インターロッキングブロック舗装	10	m <sup>2</sup>	-	インターロッキングブロック	1987年	37年	15年
169	園路広場	29-PR15	レンガブロック舗装	1,000	m <sup>2</sup>	-	レンガブロック	1987年	37年	15年
170	園路広場	30-PR2	インターロッキングブロック舗装	2,210	m <sup>2</sup>	-	インターロッキングブロック	1987年	37年	15年
171	園路広場	30-TE11	インターロッキングブロック舗装	77	m <sup>2</sup>	-	インターロッキングブロック	1987年	37年	15年
172	園路広場	30-TE12	インターロッキングブロック舗装	968	m <sup>2</sup>	-	インターロッキングブロック	1987年	37年	15年

No	公園施設種類	施設コード	公園施設名	数量	単位	規模	主要部材	設置年度	経過年数 ※1	処分制限 期間
173	園路広場	32-PR13	コンクリート舗装	75	m <sup>2</sup>	-	コンクリート	1987年	37年	15年
174	園路広場	32-RM1	アスファルト舗装	230	m <sup>2</sup>	-	アスファルト	1987年	37年	10年
175	園路広場	32-RM5	コンクリート舗装	15	m <sup>2</sup>	-	コンクリート	1987年	37年	15年
176	園路広場	33-OS14	アスファルト舗装	2,624	m <sup>2</sup>	-	アスファルト	1989年	35年	10年
177	園路広場	33-OS15	アスファルト舗装	1,663	m <sup>2</sup>	-	アスファルト	1989年	35年	10年
178	園路広場	33-OS21	アスファルト舗装	14,617	m <sup>2</sup>	-	アスファルト	1989年	35年	10年
179	園路広場	33-TE11	インターロッキングブロック舗装	1,817	m <sup>2</sup>	-	インターロッキングブロック	1989年	35年	15年
180	園路広場	34-PR2	インターロッキングブロック舗装	250	m <sup>2</sup>	-	インターロッキングブロック	1987年	37年	15年
181	園路広場	34-PR27	インターロッキングブロック（アルコンダ）舗装	1,315	m <sup>2</sup>	-	インターロッキングブロック（アルコンダ）	1987年	37年	15年
182	園路広場	34-PR5	脱色アスファルト舗装	870	m <sup>2</sup>	-	脱色アスファルト	1987年	37年	10年
183	園路広場	34-TE4	レンガブロック舗装	58	m <sup>2</sup>	-	レンガブロック	1987年	37年	15年
184	園路広場	35-PR10	新大谷石平板舗装	1,130	m <sup>2</sup>	-	新大谷石平板	1987年	37年	15年
185	園路広場	35-PR2	インターロッキングブロック舗装	1,000	m <sup>2</sup>	-	インターロッキングブロック	1987年	37年	15年
186	園路広場	35-PR22	小舗石タイルブロック舗装	210	m <sup>2</sup>	-	小舗石タイルブロック	1987年	37年	15年
187	園路広場	35-PR27	インターロッキングブロック（アルコンダ）舗装	4,355	m <sup>2</sup>	-	インターロッキングブロック（アルコンダ）	1987年	37年	15年
188	園路広場	35-PR5	脱色アスファルト舗装	640	m <sup>2</sup>	-	脱色アスファルト	1987年	37年	10年
189	園路広場	36-PR2	インターロッキングブロック舗装	460	m <sup>2</sup>	-	インターロッキングブロック	1987年	37年	15年
190	園路広場	36-TE4	レンガブロック舗装	615	m <sup>2</sup>	-	レンガブロック	1987年	37年	15年
191	園路広場	36-TE5	豆砂利洗出平板舗装	359	m <sup>2</sup>	-	豆砂利洗出平板	1987年	37年	15年
192	園路広場	37-PR2	インターロッキングブロック舗装	1,370	m <sup>2</sup>	-	インターロッキングブロック	1987年	37年	15年
193	園路広場	37-PR27	インターロッキングブロック（アルコンダ）舗装	1,105	m <sup>2</sup>	-	インターロッキングブロック（アルコンダ）	1987年	37年	15年
194	園路広場	37-PR5	脱色アスファルト舗装	540	m <sup>2</sup>	-	脱色アスファルト	1987年	37年	10年
195	園路広場	38-PR10	新大谷石平板舗装	125	m <sup>2</sup>	-	新大谷石平板	1990年	34年	15年
196	園路広場	39-PR1	アスファルト舗装	360	m <sup>2</sup>	-	アスファルト	1987年	37年	10年
197	園路広場	39-PR13	コンクリート舗装	25	m <sup>2</sup>	-	コンクリート	1987年	37年	15年
198	園路広場	40-OS17	インターロッキングブロック舗装	1,889	m <sup>2</sup>	-	インターロッキングブロック	1987年	37年	15年



No	公園施設種類	施設コード	公園施設名	数量	単位	規模	主要部材	設置年度	経過年数 ※1	処分制限 期間
199	園路広場	40-OS18	タイル貼	271	m <sup>2</sup>	-	タイル	1987年	37年	15年
200	園路広場	40-OS19	セラミック平板舗装	3,351	m <sup>2</sup>	-	セラミック平板	1987年	37年	15年
201	園路広場	40-RM1	アスファルト舗装	17	m <sup>2</sup>	-	アスファルト	1987年	37年	10年
202	園路広場	40-RM3	明色アスファルト舗装	390	m <sup>2</sup>	-	明色アスファルト	1987年	37年	10年
203	園路広場	40-RM5	コンクリート舗装	33	m <sup>2</sup>	-	コンクリート	1987年	37年	15年
204	園路広場	40-TE1	タイル貼	175	m <sup>2</sup>	-	タイル	1987年	37年	15年
205	園路広場	40-TE11	インターロッキングブロック舗装	229	m <sup>2</sup>	-	インターロッキングブロック	1987年	37年	15年
206	園路広場	40-TE19	豆砂利洗出舗装	902	m <sup>2</sup>	-	豆砂利	1987年	37年	15年
207	園路広場	40-TE22	レンガ・芝貼	90	m <sup>2</sup>	-	レンガ・芝	1987年	37年	15年
208	園路広場	41-PR1	アスファルト舗装	3,835	m <sup>2</sup>	-	アスファルト	1987年	37年	10年
209	園路広場	41-PR2	インターロッキングブロック舗装	268	m <sup>2</sup>	-	インターロッキングブロック	1987年	37年	15年
210	園路広場	41-PR3	セラミックブロック舗装	370	m <sup>2</sup>	-	セラミックブロック	1987年	37年	15年
211	園路広場	42-PR2	インターロッキングブロック舗装	1,155	m <sup>2</sup>	-	インターロッキングブロック	1987年	37年	15年
212	園路広場	43-PR19	透水性コンクリート舗装	1,027	m <sup>2</sup>	-	透水性コンクリート	1987年	37年	15年
213	園路広場	43-PR2	インターロッキングブロック舗装	15	m <sup>2</sup>	-	インターロッキングブロック	1987年	37年	15年
214	園路広場	43-PR5	脱色アスファルト舗装	1,120	m <sup>2</sup>	-	脱色アスファルト	1987年	37年	10年
215	園路広場	43-TE16	鉄平石張	1,330	m <sup>2</sup>	-	鉄平石	1987年	37年	15年
216	園路広場	44-PR1	アスファルト舗装	140	m <sup>2</sup>	-	アスファルト	1987年	37年	10年
217	園路広場	45-1-PR1	アスファルト舗装	245	m <sup>2</sup>	-	アスファルト	1987年	37年	10年
218	園路広場	45-1-PR14	明色アスファルト舗装	2,060	m <sup>2</sup>	-	明色アスファルト	1987年	37年	10年
219	園路広場	45-1-PR2	インターロッキングブロック舗装	1,930	m <sup>2</sup>	-	インターロッキングブロック	1987年	37年	15年
220	園路広場	45-1-PR6	アスファルト舗装	755	m <sup>2</sup>	-	アスファルト	1987年	37年	10年
221	園路広場	45-1-PR7	インターロッキングブロック舗装	330	m <sup>2</sup>	-	インターロッキングブロック	1987年	37年	15年
222	園路広場	45-2-PR14	明色アスファルト舗装	3,395	m <sup>2</sup>	-	明色アスファルト	1987年	37年	10年
223	園路広場	45-2-PR2	インターロッキングブロック舗装	3,270	m <sup>2</sup>	-	インターロッキングブロック	1987年	37年	15年
224	園路広場	45-3-PR14	明色アスファルト舗装	1,655	m <sup>2</sup>	-	明色アスファルト	1987年	37年	10年
225	園路広場	45-3-PR2	インターロッキングブロック舗装	1,165	m <sup>2</sup>	-	インターロッキングブロック	1987年	37年	15年
226	園路広場	45-4-PR14	明色アスファルト舗装	3,395	m <sup>2</sup>	-	明色アスファルト	1987年	37年	10年
227	園路広場	45-4-PR2	インターロッキングブロック舗装	2,235	m <sup>2</sup>	-	インターロッキングブロック	1987年	37年	15年

No	公園施設種類	施設コード	公園施設名	数量	単位	規模	主要部材	設置年度	経過年数 ※1	処分制限 期間
228	園路広場	45-5-PR1	アスファルト舗装	1,280	m <sup>2</sup>	-	アスファルト	1987年	37年	10年
229	園路広場	45-5-PR14	明色アスファルト舗装	555	m <sup>2</sup>	-	明色アスファルト	1987年	37年	10年
230	園路広場	45-5-PR2	インターロッキングブロック舗装	930	m <sup>2</sup>	-	インターロッキングブロック	1987年	37年	15年
231	園路広場	45-6-PR1	アスファルト舗装	2,170	m <sup>2</sup>	-	アスファルト	1987年	37年	10年
232	園路広場	45-6-PR6	アスファルト舗装	1,780	m <sup>2</sup>	-	アスファルト	1987年	37年	10年
233	園路広場	47-AS	アスファルト舗装	774	m <sup>2</sup>	-	アスファルト	1997年	27年	10年
234	園路広場	47-CS	カラー舗装	5,793	m <sup>2</sup>	-	アスファルト	1997年	27年	10年
235	園路広場	47-ILB1	インターロッキングブロック舗装	926	m <sup>2</sup>	-	インターロッキングブロック	1997年	27年	15年
236	園路広場	47-ILB2	インターロッキングブロック舗装	1,727	m <sup>2</sup>	-	インターロッキングブロック	1997年	27年	15年
237	園路広場	47-RH1	レンガ舗装-1	342	m <sup>2</sup>	-	レンガ	1997年	27年	15年
238	園路広場	47-RH2	レンガ舗装-2	356	m <sup>2</sup>	-	レンガ	1997年	27年	15年
239	園路広場	47-SIH	自然石舗装	401	m <sup>2</sup>	-	自然石	1997年	27年	15年

※1：令和6年度時点における経過年数を示しています。

※2：令和6年度時点で、経過年数が処分制限年数を超過している施設については、網掛けで表示しています。

※3：施設コードは、参考資料で提供している施設コード図で各施設の位置を明示しています。

## オ 図面一覧表

No.	名称	種類	備考
1	平面図	PDF	24枚
2	雨水・汚水・排水平面図	PDF	8枚
3	給水・ガス設備平面図	PDF	8枚
4	電気設備平面図	PDF	8枚
5	管理事務所	PDF	5枚
6	オートキャンプ場図面	PDF	6枚
7	施設コード図	PDF	48枚

## 5. 利用等の状況

### ア 入園者数

#### (ア) 年毎の入園者数の推移

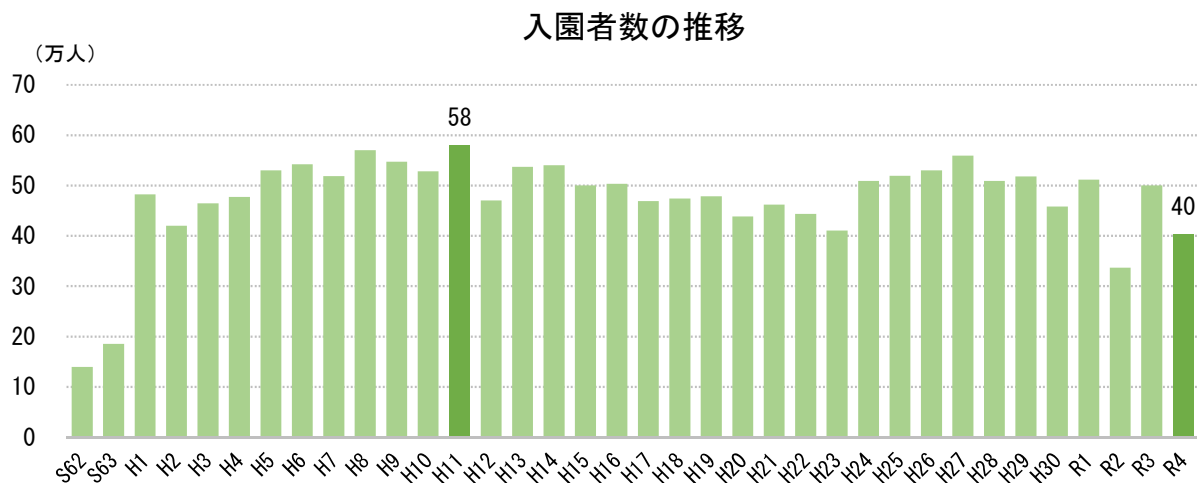

#### 【備考】

年度	備考
S62	テニスコート、塩の国、海洋科学館 オープン
H1	わくわくランド オープン
H9	オートキャンプ場 オープン
H11	来場者数が約58万人に達する
R2	新型コロナウイルス感染拡大に伴う入園者数減少

#### 【参考】 過去4年間の入園者数

年度	入園者数	備考
R1	511,370人	
R2	336,544人	・新型コロナウイルス感染拡大に伴う緊急事態宣言等により、施設の休業や大規模イベント等の中止等があった
R3	499,725人	・わんぱく広場アスレチック遊具の更新、駐車場平日無料化社会実験の実施により入園者数が増加
R4	404,217人	

(イ) 月毎の入園者数推移

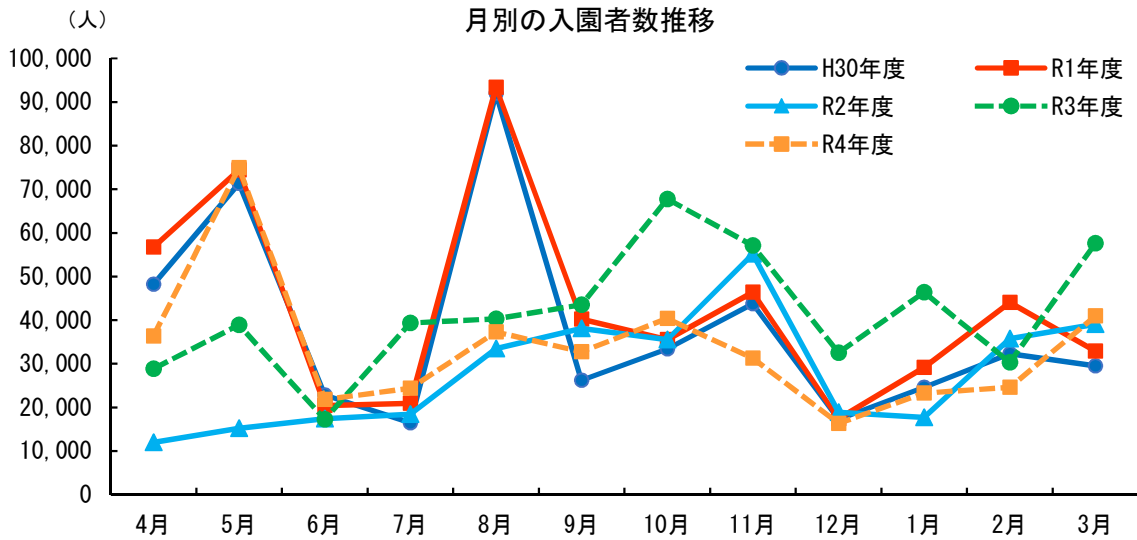

【備考】

年度	月	備考
H30～R4	5月	大型連休による来園者増加
H30・R1	8月	市民の夕べ（花火大会）の開催（～R1年度）
H30・R1	2月	赤穂かきまつりの開催（～R1年度）
R3	7～3月	駐車場の平日無料化社会実験を実施
R3	10月	わんぱく広場アスレチック遊具の更新
R3	1月	大観覧車の撤去に伴い、無料乗車イベントを実施 (R4年1月3日～5日・8日～10日の6日間)

(ウ) 利用料金施設の推移

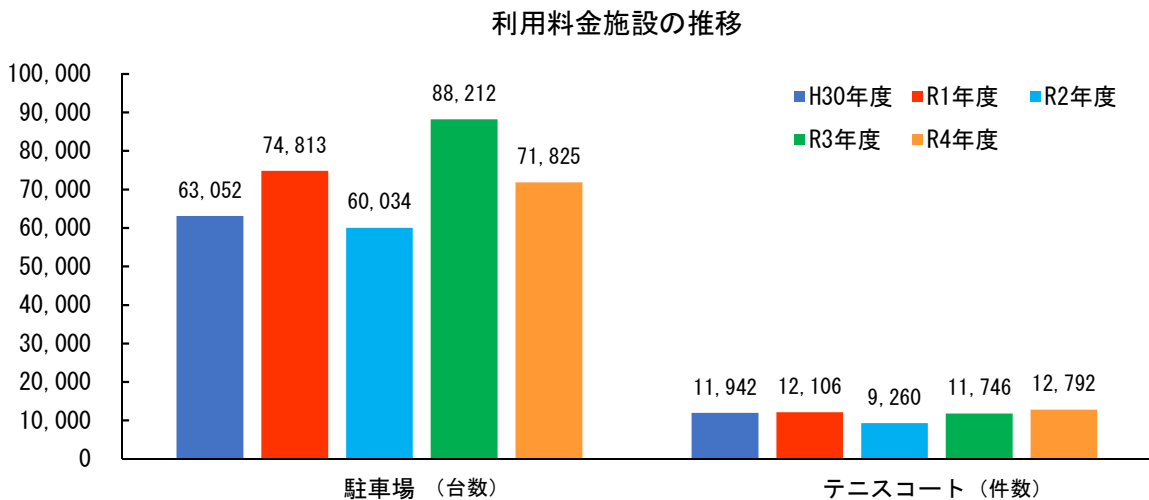

(工) 駐車場台数

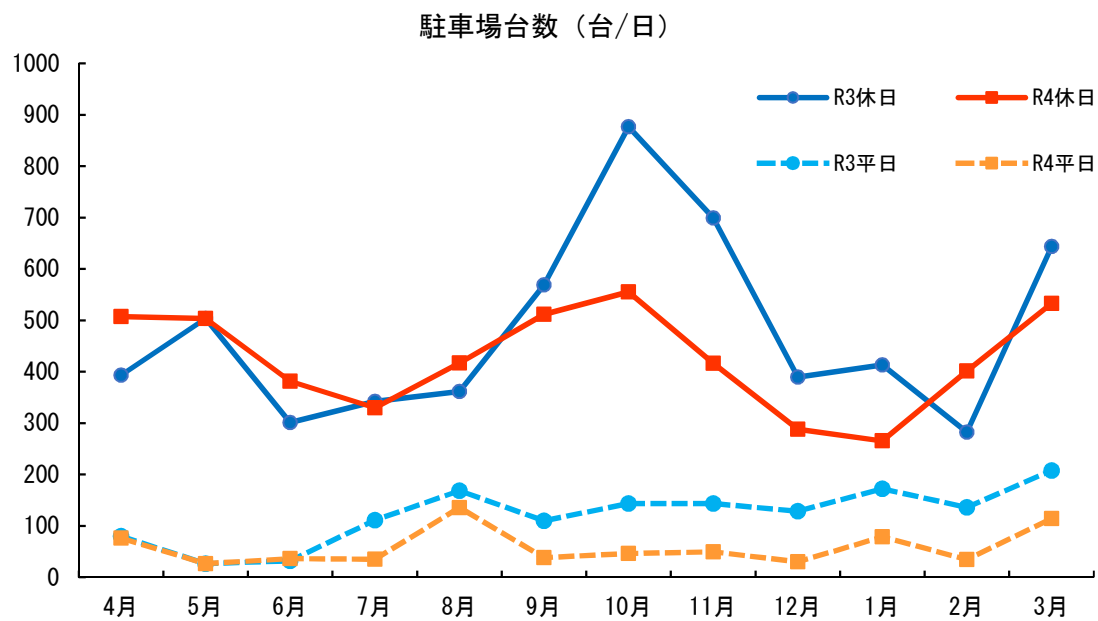

※R3. 7～R4. 3は駐車場の平日無料化実施



## イ 利用者アンケート調査・満足度調査の結果

### (ア)R3利用者アンケート調査

実施日：令和3年10月30日（土）

回答者数：71名

**性別**

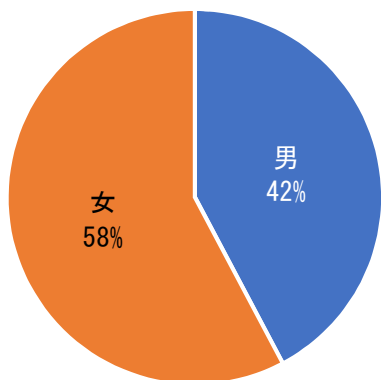

N=71

**年代**

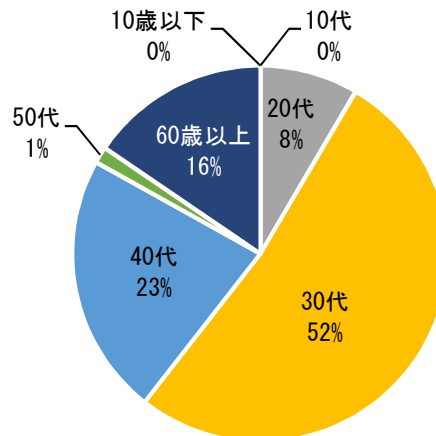

N=71

**来訪頻度**

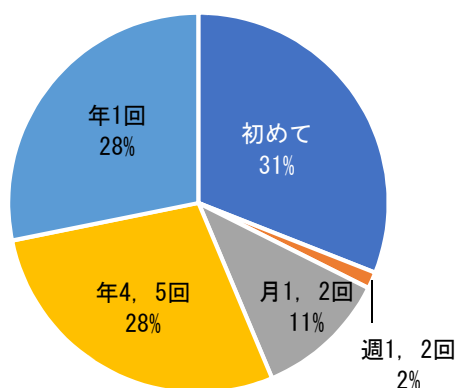

N=71

**居住地域**

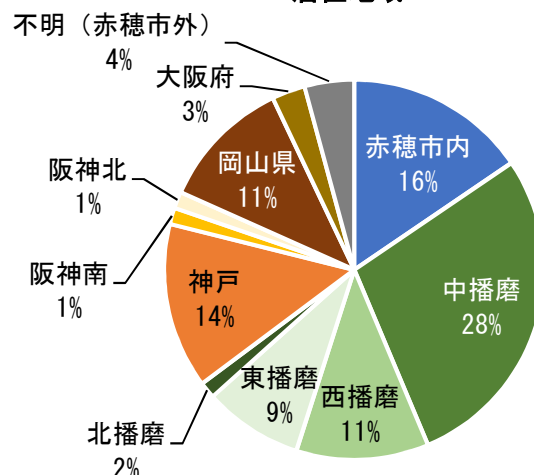

N=71

#### **【性別】**

- ・女性がやや多い。

#### **【年代】**

- ・30代の利用が半数を占め、若年ファミリー層の利用が多い。
- ・地元高齢者利用及び3世代の利用も見られる。

#### **【来訪頻度】**

- ・年1回、年4, 5回、初めての合計が9割を占めることから、住民の日常利用より週末等のレジャー的な利用が多い傾向にあると推測される。

#### **【居住地域】**

- ・中播磨地域、赤穂市内からの来訪が多い。岡山県からの利用も見られる。

【参考】 クロス集計

利用者属性×来訪頻度

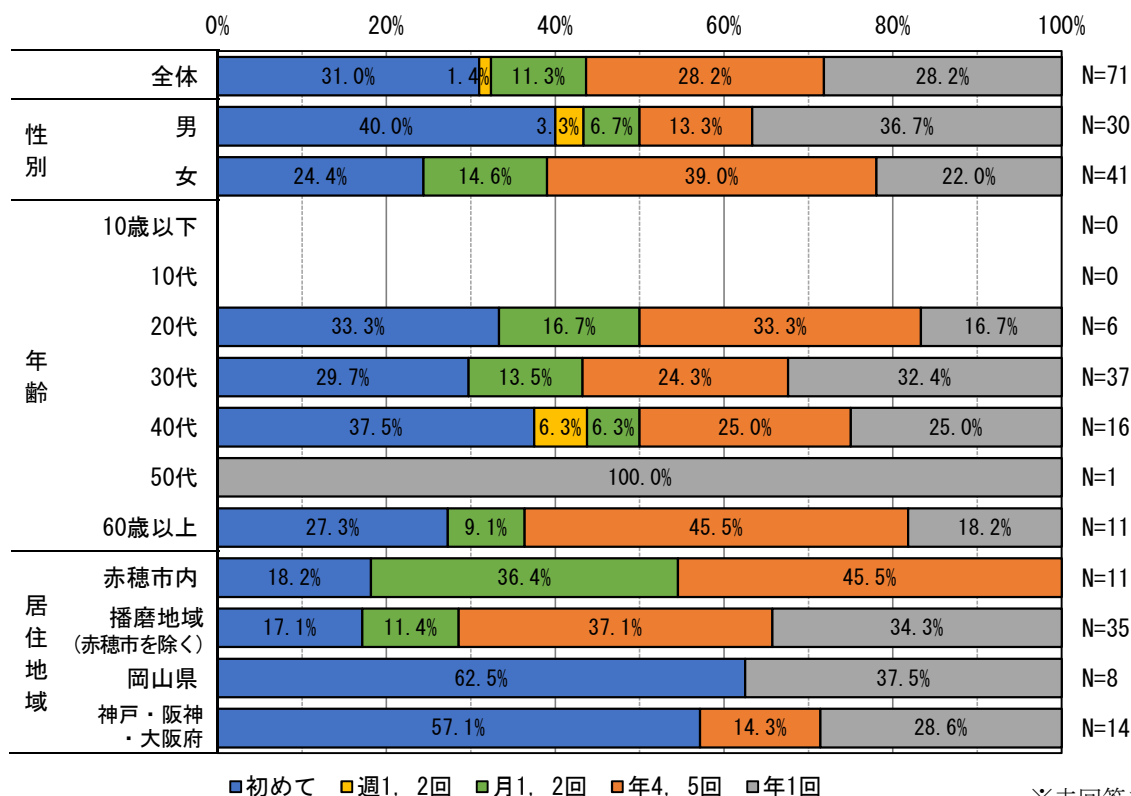

■初めて ■週1, 2回 ■月1, 2回 ■年4, 5回 ■年1回

※未回答を除く

【性別×来訪頻度】

・男性は初めてや年1回、女性は月1, 2回、年4, 5回 の割合が多いことから、女性の定期的な利用が多いことが推測される。

【年代×来訪頻度】

- ・20代～40代は、初めて、年1回、年4, 5回の利用が多い。
- ・60代以上は、年4, 5回 の割合が他世代に比べ多かった。

【居住地×来訪頻度】

- ・赤穂市内は年4, 5回の利用が多かった。
- ・岡山県や神戸、阪神地域等比較的遠方の利用者は、初めてが半数以上であった。

赤穂海浜公園を選択した理由（単位：件）

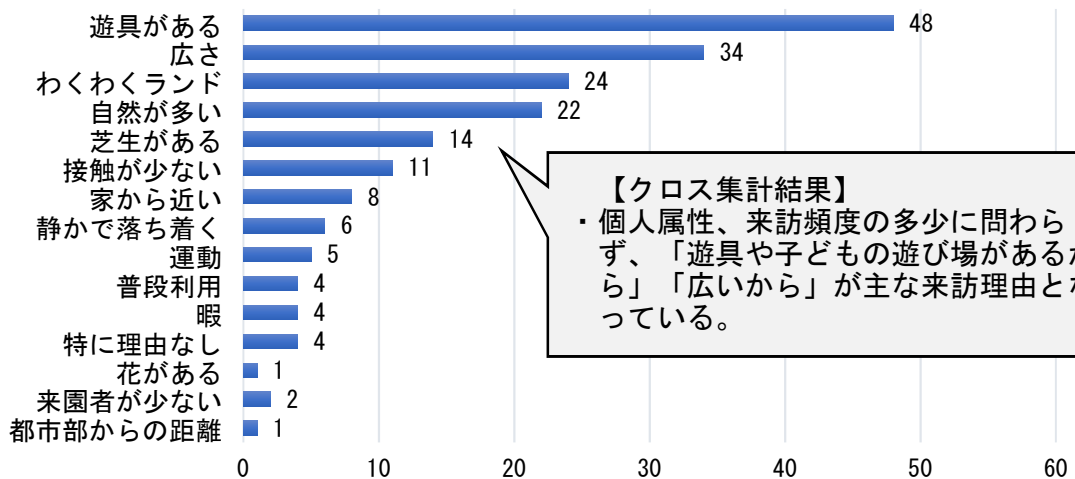

【クロス集計結果】  
 ・個人属性、来訪頻度の多少に関わらず、「遊具や子どもの遊び場があるから」「広いから」が主な来訪理由となっている。

《自由記述》

【ネット使用】

- \*大きな公園を利用したいとインターネットで調べた。
- \*YouTubeで見て楽しそうだったから。
- \*旅行先の遊び場として選定

【自然・体験目的】

- \*塩づくり体験がしてみたかった
- \*どんぐり、松ぼっくりがたくさん採れる

【ついで利用】

- \*孫のテニス大会に同行  
 その他 子供のテニスのついで 2件
- \*赤穂に泊まる用事があった（さらに実家に泊まるため 1件）
- \*近くに用事があった。

公園に欲しい機能（単位：件）

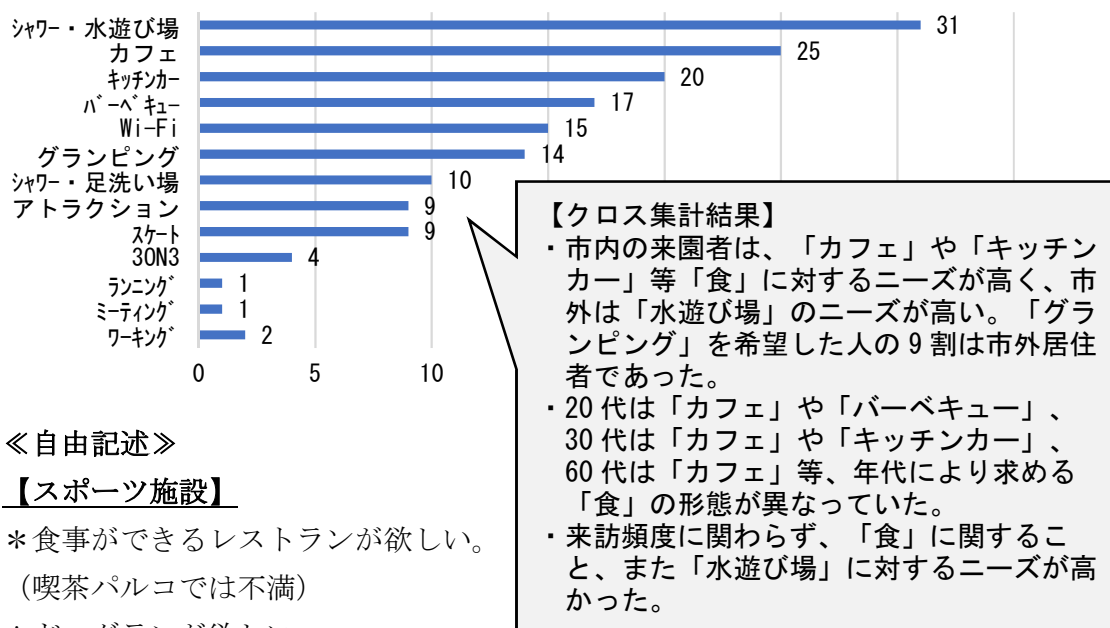

《自由記述》

**【スポーツ施設】**

- \* 食事ができるレストランが欲しい。  
(喫茶パルコでは不満)
- \* ドッグランが欲しい。
- \* ローラースケート、スケボー、スネイクボード（キャスターボード）、ストライダー、三輪車ができる場所が欲しい
- \* 園内を大きく周回する自転車コースが欲しい
- \* アイススケートリンク（冬季）
- \* ボルダリングのできる施設（子供用、及び大人用の2種類）

**【その他設備】**

- \* 遊具の周りにベンチ、テーブル、手洗いがもっとあると使いやすい
- \* ふれあい動物園の継続
- \* 日陰、ベンチ

**【施設改善要望】**

- \* おばあちゃんや子供と来るので座る場所、トイレが一番気になります。
- \* 海浜公園は海の近くで風が冷たいので、そのあたりも少し対策があると助かります。（海からの風よけ）
- \* トイレをきれいにしてほしい。コロナの時は特に気になる。

参加したいイベント（単位：件）

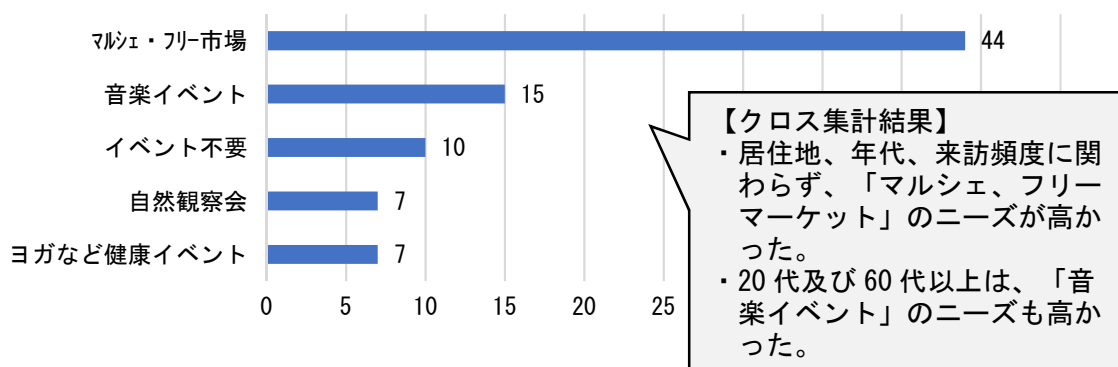

(イ)R4利用者満足度調査結果

実施日：年間を通して実施 回答者数：200名

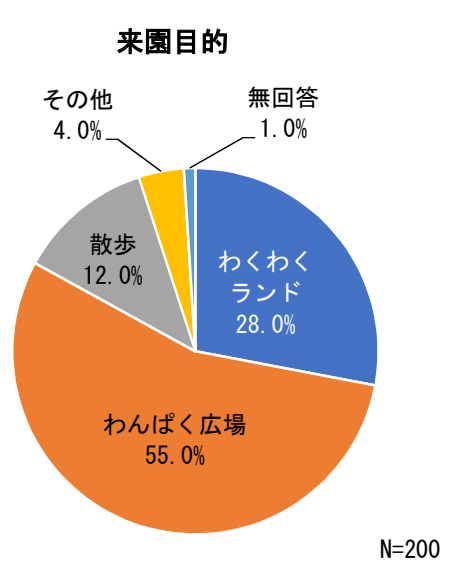
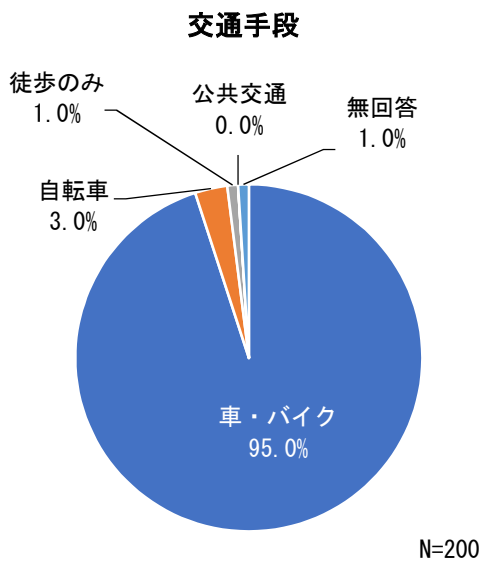
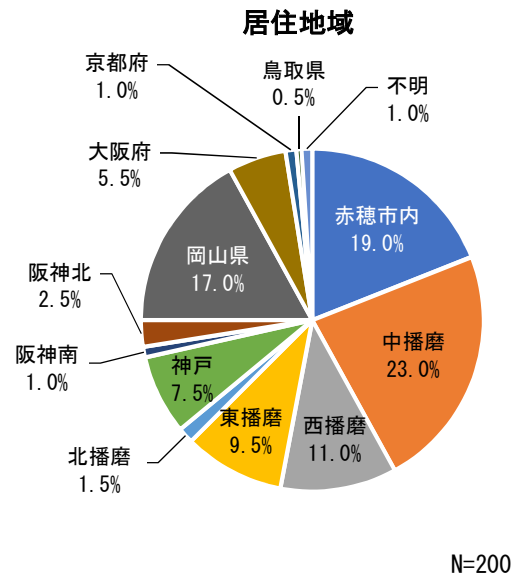
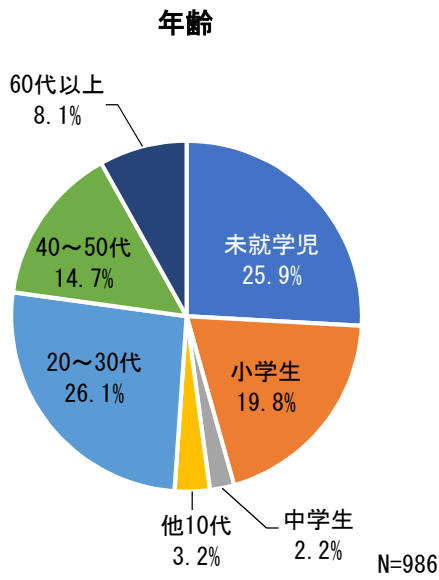
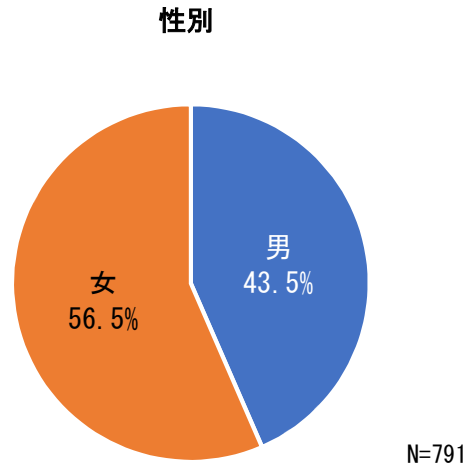
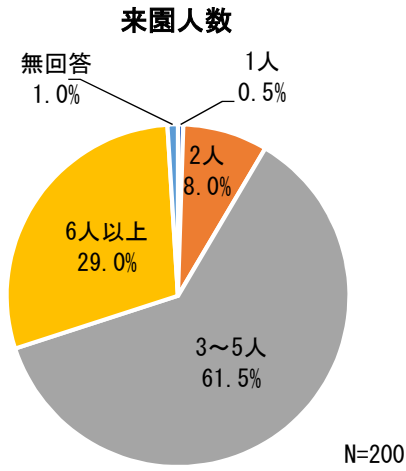

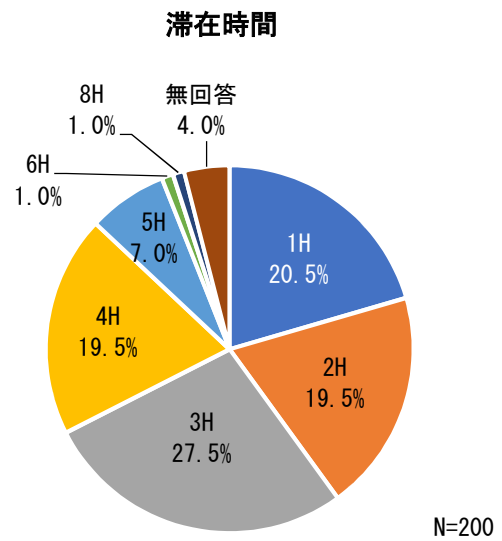
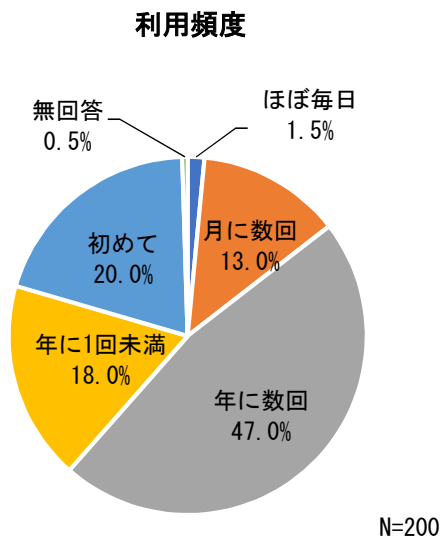

※ 性別、年齢については、来園人数の内訳を基に集計しているため、母数（N）が200サンプルよりも多くなっています。



【参考】 クロス集計

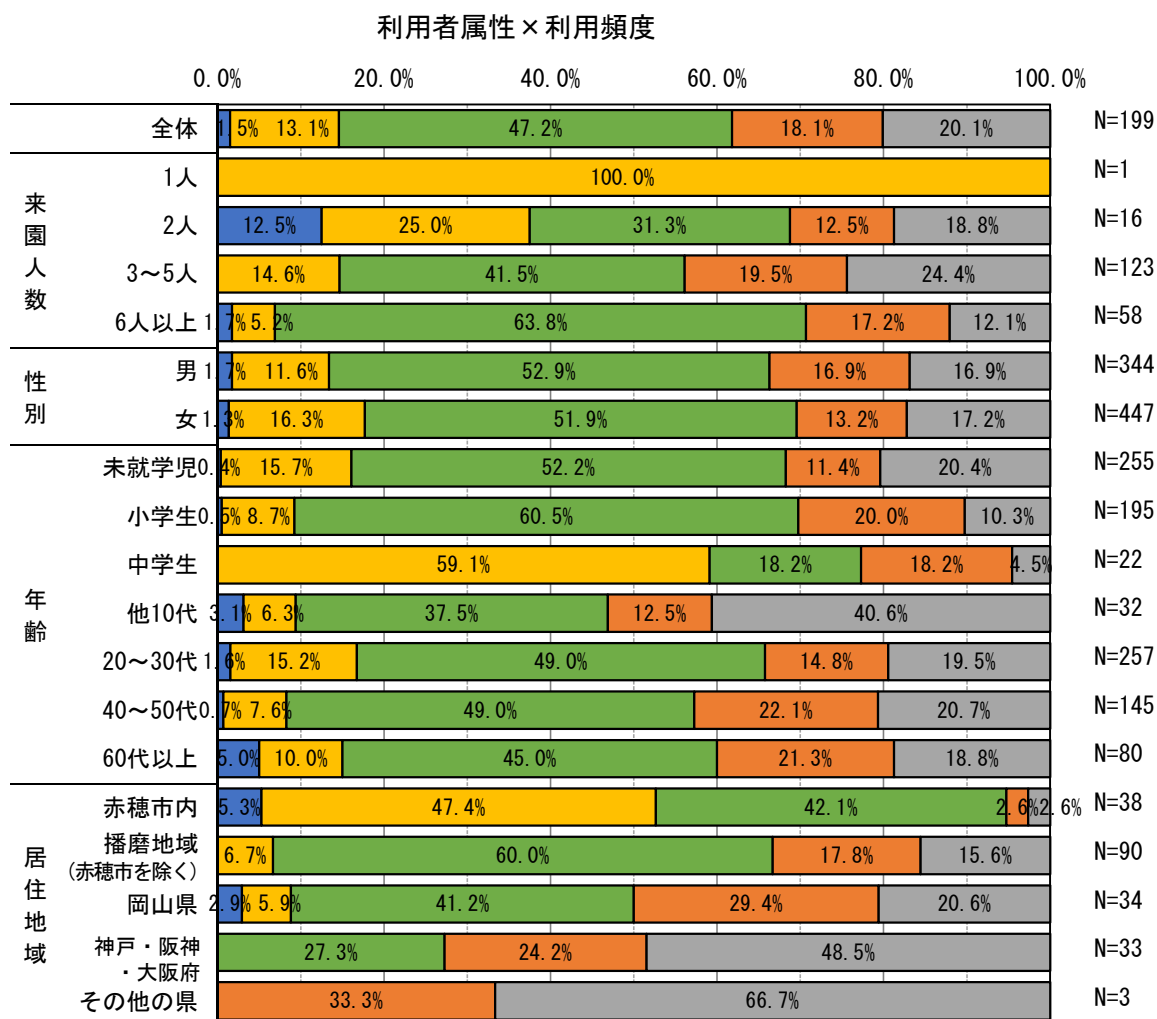

■ほぼ毎日 ■月に数回 ■年に数回 ■年に1回未満 ■初めて

※未回答を除く

【来園人数×利用頻度】

- ・ 1～2人の場合は利用頻度が高く、3人以上の場合は利用頻度が低い傾向であった。

【年齢×利用頻度】

- ・ 全体的に年に数回の利用が多いが、中学生は月に数回の利用が多く、10代後半は年に数回、初めてが多かった。

【居住地域×利用頻度】

- ・ 市内居住者は月に数回、年に数回の利用が多かった。
- ・ 遠い居住地となるほど年に1回未満、初めての利用が増えた。

利用者属性×滞在時間

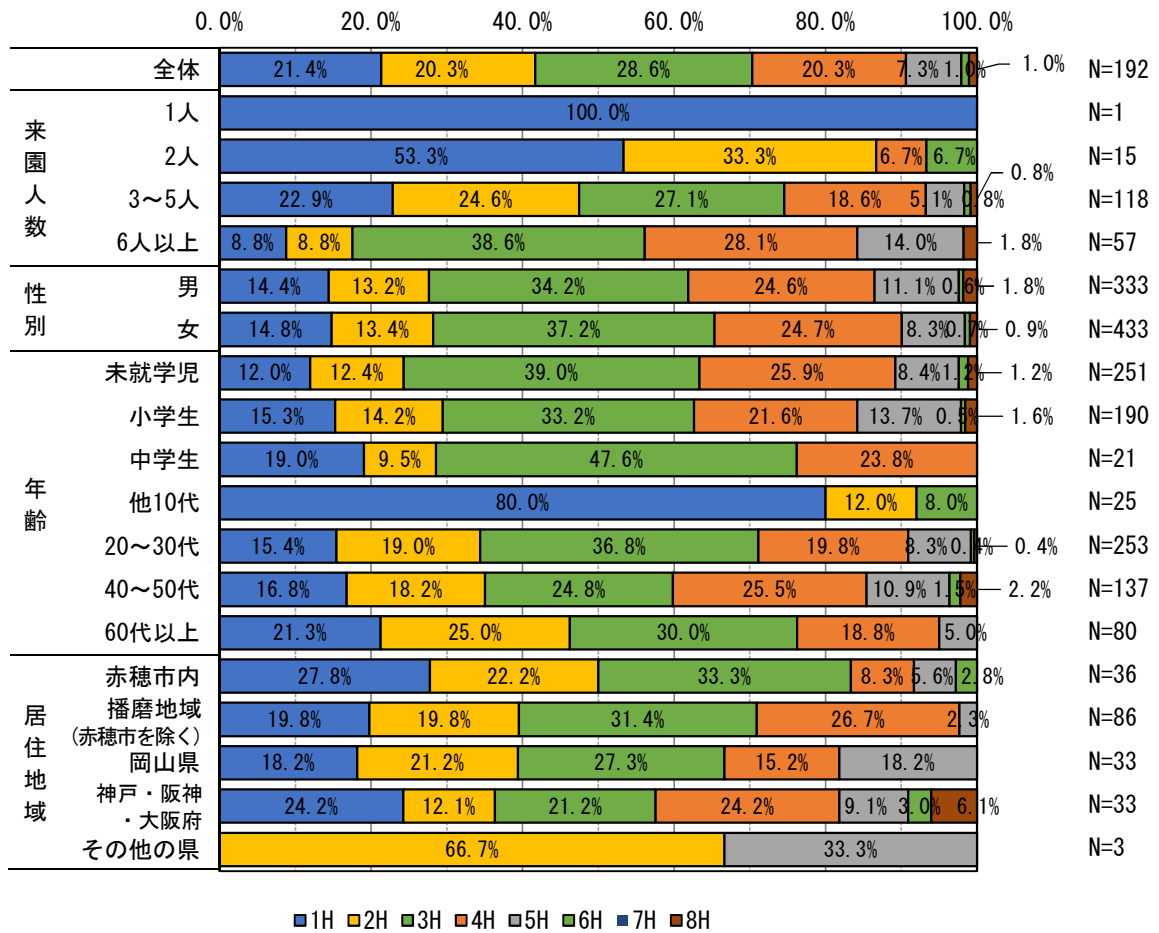

**【来園人数×滞在時間】**

- ・ 1～2人で来訪の場合は1, 2時間の滞在、3人以上の場合は滞在時間が多い傾向であった。

**【年齢×滞在時間】**

- ・ 10代後半は、1～2時間の短時間利用が大半を占めた。
- ・ その他の世代は、3～4時間の滞在が多かった。

**【居住地域×滞在時間】**

- ・ 赤穂市内は1～2時間の利用が多く、播磨地域は3～4時間程度の利用、岡山県等遠方の利用者は5時間以上の滞在も見られた。

➤利用グループの規模が大きいほど、また遠い居住地となるほど、滞在時間が長くなる傾向であった。また、高齢者や若者は短時間での利用が多く、ファミリー層は3～4時間の滞在が多い傾向であった。

ウ 団体利用状況（令和4年度実績）

（件数）

		4月	5月	6月	7月	8月	9月	10月	11月	12月	1月	2月	3月
平日	学校利用	2	5	1	6			12	6		3	2	5
	ｽｰｯﾞｲﾍﾞﾝﾄ												2
	催し		2	1		1			2				
	地元団体活動	3	1		1	1		1	1			1	
	その他				2		1						
休日	学校利用												
	ｽｰｯﾞｲﾍﾞﾝﾄ	1	1			1	3	8	5	3	6	2	5
	催し	4	7	2	6	3	5	3	4	2	4	2	1
	地元団体活動		1				2		1				1
	その他								1	1		1	
計		10	17	4	15	6	11	24	20	6	13	8	14

ｽｰｯﾞｲﾍﾞﾝﾄ：テニス大会、マラソン大会、グラウンドゴルフ等

催し：わくわくフェスタ等のイベント

その他：写真撮影、防災訓練等

- ・ 5月、10月、11月の団体利用が多く、一方、梅雨時期の6月や休暇シーズンである8月、12月等の実施数・稼働率は低い傾向にあります。

エ 観光利用の状況 (RESAS 地域経済分析システム)

各論⑦ 観光

日本人・外国人訪問客の状況を訪問者数・消費額等の観点から概観します。

兵庫県赤穂市

①(日本人)休日14時に指定地域に滞在した人口の居住都道府県別割合

まちづくりマップ>From-to分析 (滞在人口) → ▶「グラフを表示」

- ・休日14時に自地域に滞在した県外居住者について居住都道府県別構成比を示しています。
- ・休日日中にどこからの訪問者が多いのかを把握できます。

滞在人口合計：43,485人 (うち県外居住者：5,055人 県外割合：11.62%)  
(2023年1月・休日14時)

県外居住者の地域別構成割合

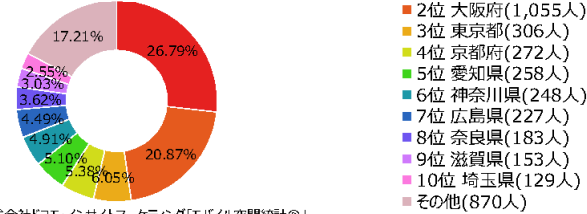

【出典】株式会社NTTドコモ・株式会社コム・インサイトマーケティング「モバイル空間統計」  
【注記】滞在人口とは、指定地域の指定時間（4時、10時、14時、20時）に滞在していた人数の月間平均値（平日・休日別）を表している。  
滞在人口率は、滞在人口（株式会社NTTドコモ・株式会社コム・インサイトマーケティング「モバイル空間統計」）：国勢調査人口（総務省「国勢調査」夜間人口）で表される。  
15歳以上90歳未満の人口を対象。  
携帯電話の運用データについては国籍に関わらず契約者のデータが使用されていることから、滞在人口の算出には国内に居住する外国人

②観光施設等を目的地とした検索回数ランキング

観光マップ>目的地分析 → ▶「目的地検索ランキングを表示」

- ・自地域の観光施設等で、経路検索サービスにおいて目的地として検索された回数の多いものを表示します。
- ・自地域において集客力のある観光施設を把握できます。

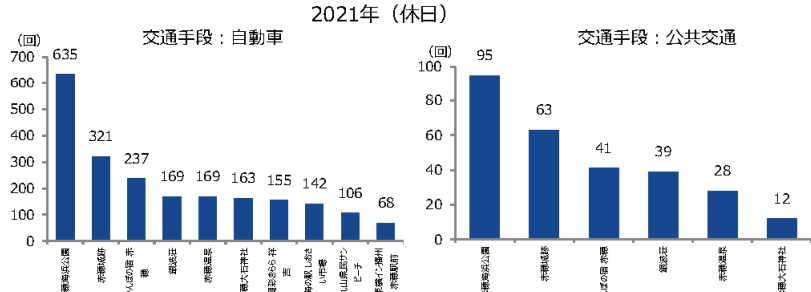

【出典】株式会社ナビタイムジャパン「経路検索条件データ」  
【注記】検索回数は、同一ユーザの重複を除いた月間のエグジット回数。下記条件に該当した場合のみ表示。  
・施設分類が、観光資源、宿泊施設や温泉、広域からの乗客が買込まれるレジャー施設や商業施設に該当  
・年間検索回数が自動車は50回、公共交通は30回以上  
・年間検索回数が全国1000位以内または都道府県別50位以内または市区町村別10位以内

③(外国人)指定地域への国・地域別外国人訪問客数【都道府県単位】

観光マップ>外国人訪問分析 → ▶「指定した都道府県で分析する」

- ・外国人訪問客数を国・地域別に示しています。
- ・どこからの訪問者が多いのかを概観できます。

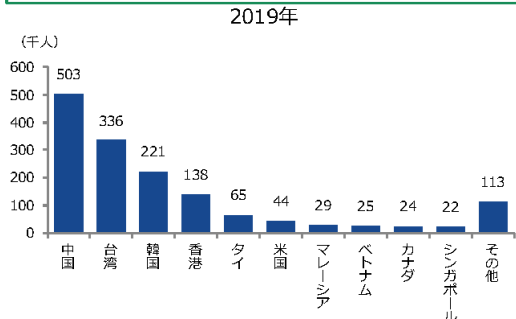

【出典】観光庁「訪日外国人消費動向調査」、日本政府観光局（JNTO）「訪日外客数」  
【注記】「地域別の訪日外客数」地域別の訪日外客数【観光・レジャー目的】※訪日外客数×旅行目的別構成比【観光・レジャー目的】により推計している。

※表示対象データがない場合、グラフは作成されません。

④(外国人)指定地域への移動相関分析【都道府県単位】

観光マップ>外国人移動相関分析 → ▶「グラフを表示」

- ・自地域に滞在した外国人訪問客が、直前・直後に滞在していた地域を示しています。周遊ルート等の検討に活用できる情報です。

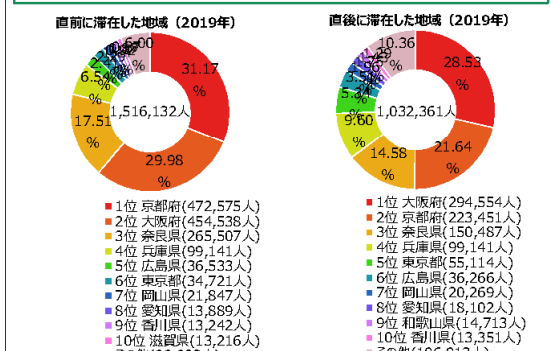

【出典】国土交通省「FF-Data（訪日外国人流動データ）」

⑤(外国人)指定地域内での国・地域別消費額【都道府県単位】

観光マップ>外国人消費の比較 (クレジットカード) → ▶「指定した都道府県で分析する」

- ・外国人によるクレジットカード消費額を国・地域別に示しています。
- ・どの国・地域からの訪問客による消費が活発なのかを概観できます。

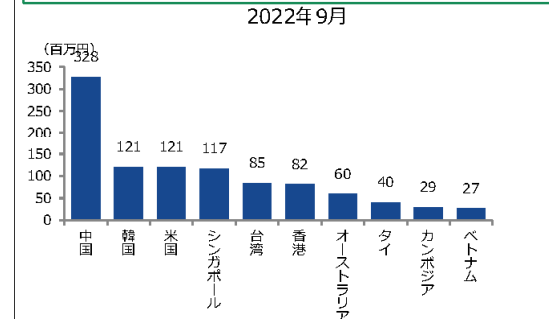

【出典】ビザ・ワールドワイド・ジャパン株式会社のカードデータを再編加工  
【注記】消費額は、外国人訪問客がクレジットカードを使用した消費額を地域別のシェア率等から算出した金額。  
国・地域は、カード所有者の居住地であるため、観光客以外の外住者・定住者による消費額も含まれる。

オ デイキャンプの試行（現指定管理者による実施）

令和5年10月1日（日）～11月27日（月）の期間、自由広場においてデイキャンプ利用を試行しました。

《開催概要》

(1) デイキャンプ（要予約）

区 画：10区画とフリーサイト

設 備：コンロ、炭、食材等は全て利用者が準備（スペースのみを提供）。

料 金：1区画（スペース）毎、1組6名まで1,500円。

利用時間：平日（月曜、金曜）及び土日祝 10時～16時

（土曜日は10～15時、15時30分～21時の2部制。）

(2) 手ぶらで楽しめるBBQ（要予約）

区 画：10区画

設 備：海鮮、肉のバーベキューセットと備え付けのテーブルコンロ等

料 金：1人前 3,850円 ※食材・区画セット料金（税込）

利用時間：土日祝の10時～16時（利用時間内の120分間）

**デイキャンプ**  
 食材・BBQ器具等はすべて持ち込み  
 営業日：金・土・日・月曜日  
 (火～木曜日は休業 ※ただし祝日は営業)  
 営業時間：10:00～16:00  
 土曜日：10:00～15:00 / 15:30～21:00

**手ぶらで楽しめるBBQ(出張くいでうさく)**  
 テント・BBQテーブル・機器をご用意しています  
 海鮮バーベキュー・牡蠣飯・穴子飯・フード・ドリンク  
 営業日：土・日・祝日  
 (月～金曜日は休業 ※ただし祝日は営業)  
 営業時間：10:00～16:00(ラストオーダー15:00)

赤穂海浜公園管理事務所 兵庫県赤穂市御嶺1857-5  
 お問い合わせTEL 0791-45-0800 (BBQのお問い合わせは 090-9115-8801)

**●デイキャンプ**  
 ※事前予約制  
 (ご予約は表面をご覧ください)  
 区画サイト・フリーサイト  
 1500円(税込)  
 ※バーベキュー、食材、コンロ、  
 テント等はご持参ください

**●手ぶらで楽しめるBBQ**  
 (出張くいでうさく)  
 ※事前予約制  
 (ご予約は表面をご覧ください)  
 ・バーベキューセット3850円(税込)  
 ・牡蠣飯  
 ・穴子飯  
 ・各種フードメニュー  
 ・各種ドリンクメニュー  
 利用時間：120分(10～16時の間)  
 ※テント、バーベキューテーブル、器具一式  
 はご用意しております

※デイキャンプ・手ぶらで楽しめるBBQ共に  
 お支払いは現金のみです

## 《実施結果》（報告書抜粋）

### ○ 実施内容

- (1) 日時：令和5年10月1日（日）～令和5年11月27日（月）の金曜～月曜  
及び祝日 ※実施日数：延べ35日間（内、実利用日数：延べ17日間）
- (2) 場所：赤穂海浜公園 自由広場
- (3) 広報 赤穂海浜公園HPやインスタグラム、フェイスブック、兵庫県の記者発表・  
HP・インスタグラム、県民だよりひょうご、Enjoy 西播磨、赤穂時報、広報赤  
穂、神戸新聞、インターネット情報サイト等

### ○ 利用実績

場所	利用件数	人数	(内小学生以下)
デイキャンプ（全て持込み）	19	104	(41)
バーベキュー（持込み無し）	9	79	(39)
合計	28	183	(80)

### ○ 利用人数、人数内訳

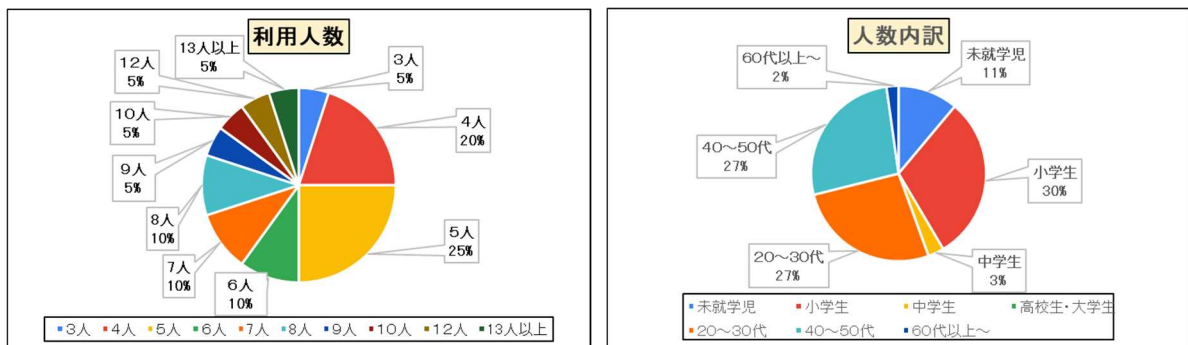

保護者と子供等、ひと家族単位又は仲の良い家族同士での利用等が多かったと推測される。その他、職場仲間での利用も見られた。

### ○ 住所、自宅からの所要時間

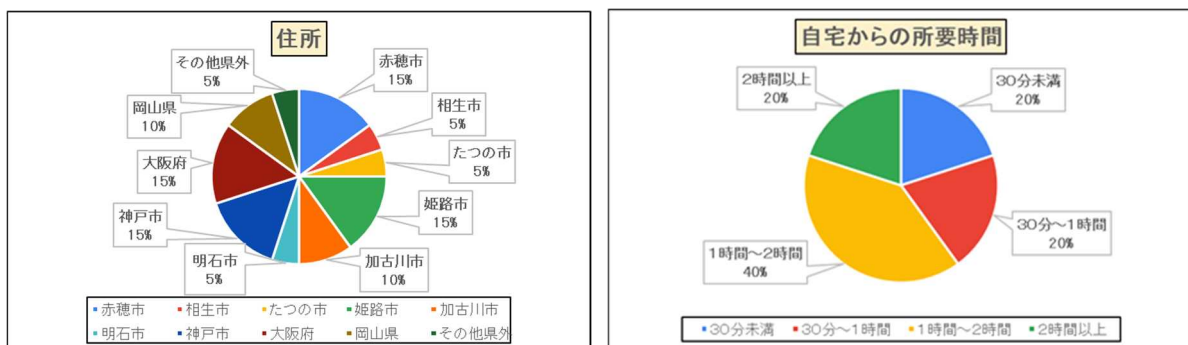

バイパスや高速道路の沿線から来る利用者が半数以上であったと推測される。



○ 交通手段・駐車場からの距離

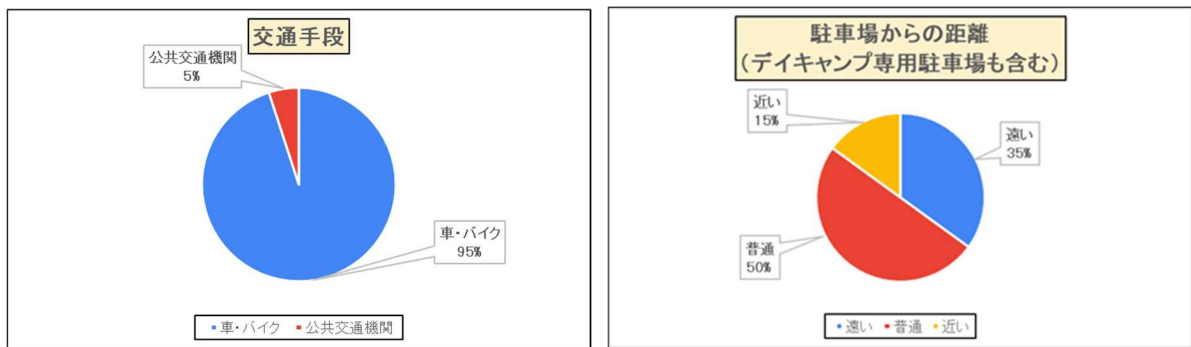

オートキャンプ場との差別化も検証するため、デイキャンプ利用者の駐車場は、公園北東部のサイトエリアからは離れた場所に設定したが、「遠い」の回答は35%に留まった。

○ 知るきっかけ、普段のキャンプ利用



今回のアンケート回答者でSNS (Instagram) はいなかった。ある程度キャンプに慣れ、道具も持っている人は、SNS (Instagram) のような断片的な情報ではなく、より具体的な情報 (施設内容等) を求めているのではないかとと思われる。

○ 利用エリア、利用時間

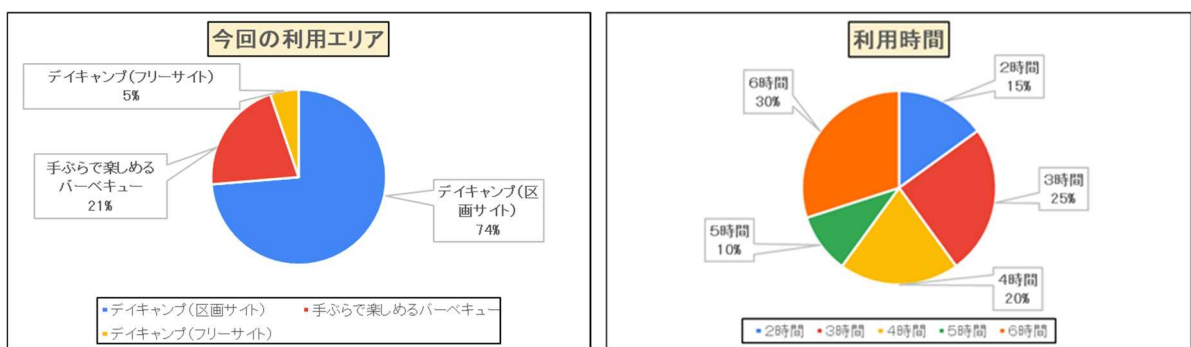

区画サイトの利用が多いことから、隣の利用者との距離を保ち、ある程度専用的に使用できるサイトを求めていると考えられる。遊園地が隣接していることから、通常のデイキャンプ場のように1日ゆっくり過ごす人ばかりではなく、お昼だけデイキャンプを楽しんで、後は遊園地等で遊ぶといった利用者も見られた。

○ 設備・環境、焚火台の利用

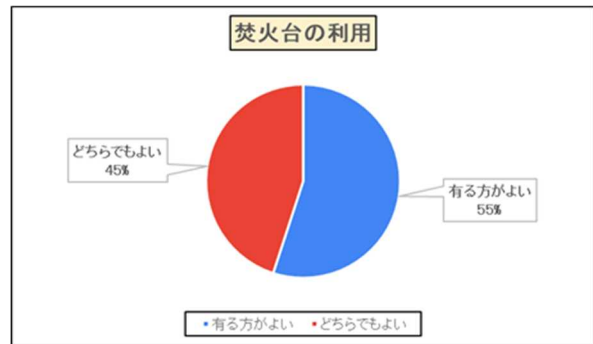
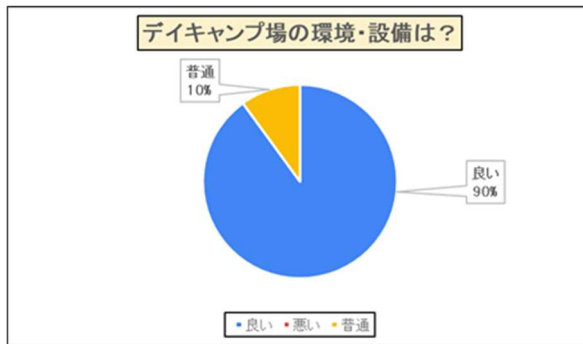

○ 利用料金、次回のエリア

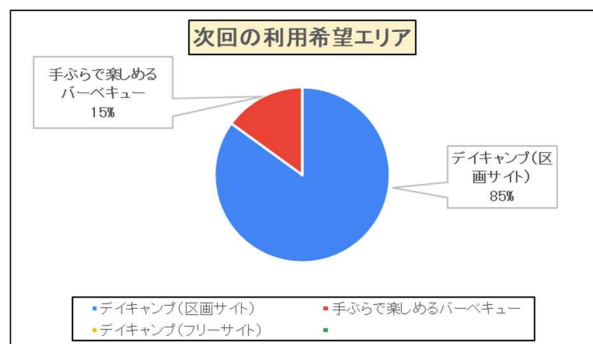
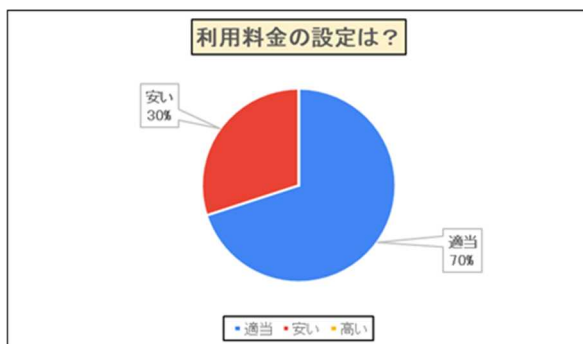

次回の希望エリアは、フリーサイトの回答はなかった。これは、前述の隣との距離確保や区画サイトの方が平坦で海側に設定したこと等が考えられる。

○ 利用満足度

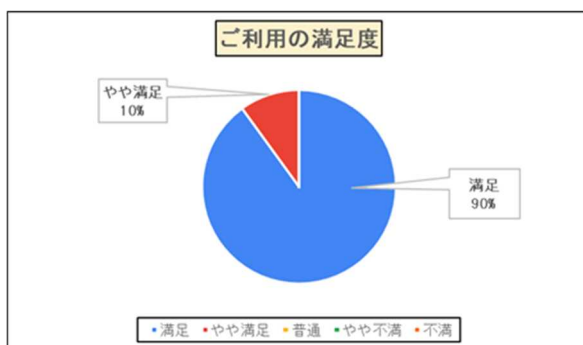

○ 今後の施設要望

- ・遊具、ドッグラン・ドッグカフェ、キャンプ場、グランピング、水遊び場、雨天の屋内公園、電源サイト、ハンモック、牡蠣の販売所
- ・デイキャンプ上の看板やインターネットのサイトによる施設のPR

○ ご意見・ご感想

- ・水回り（きれいな炊事場やトイレ）や子どもが遊べる公園が近くにあるのは魅力的
- ・海辺の風が心地よかった
- ・駐車場が遠くて大変なので車を近くに止めれるようにしてほしい
- ・施設の人の対応が良かった
- ・期間限定でなく年中来れるようにしてほしい
- ・宿泊メインのオートキャンプ場しかなかったので、昼間、赤穂海浜公園を楽しみながらバーベキュー等が楽しめるのは有り難かった
- ・トイレが近くにあるとよい
- ・手洗い場、ハンドソープ、作業台、ゴミ捨て場があり利用しやすかった
- ・駐車場や公園とのアクセスもよく、水回りもとてもきれいで快適に楽しむことができた。近くにスーパーがあるのもいい点だと思う。

○ その他

- ・試行中に強風が吹き、仮設テント等の損傷が発生したため、海風の対策が必要と考えられる。

○ 実施状況写真



デイキャンプ実施状況



BBQ実施状況

**【参考資料について】**

以下の資料は希望者に対し、Eメールでお送りしますので、様式集にある参考資料提供申込書を応募要項4（2）の申込み・問合せ先まで送付してください。

- ・年度報告書、自己評価報告書（R1～R4）
- ・赤穂海浜公園人工湖ゲート監視盤操作説明書
- ・図面